

DEMON
 FR 08 0170 5031
 né le : 01/11/2008
 Chez : GAEC VAUTHIER MERE ET FILS (08)
 réf ADN : 511837
Filiation compatible

N° Station : 5031

CASE : 11

**Reproducteur Jeune
Recommandé**

Généalogie

Code inscription HB : A

ULYSSE **Reproducteur**
 FR 58 1690 3406 **Veaux Sevrés**

NELSON **Reproducteur
Recommandé
Elite**
 FR 03 9710 8304

NICOTINE **Reproductrice
Recommandée
4ème degé Souche**
 FR 58 9712 7450

IDEALISTE **Reproducteur
Confirmé
Veaux Sevrés**
 FR 18 9310 5537

ACTRICE **Reproductrice
Reconnue
2ème degé Elevage**
 FR 08 0170 4713

PAILLETTE **Reproductrice
Recommandée
4ème degé Souche**
 FR 08 0170 4140

INDICE **Reproducteur Confirmé**
 FR 58 9311 3049 **Veaux Sevrés**
 ETOILE **Reproductrice Recommandée**
 FR 03 8910 9544 **4ème degé Souche**
 CIEL **Reproducteur Confirmé**
 FR 21 8710 3503 **Qualites Maternelles**
 JAVELINE **Reproductrice Recommandée**
 FR 58 9410 5065 **4ème degé Souche**
 EROS **Reproducteur Confirmé**
 FR 18 8910 3049 **Veaux Sevrés**
 FLORIDE **Reproductrice Recommandée**
 FR 18 9010 7649 **4ème degé Souche**
 IMPAIR **Reproducteur Confirmé**
 FR 18 9310 2983 **Qualites Maternelles**
 NARBONNE **Reproductrice Jeune**
 FR 08 9710 0366

Index de valeur génétique après contrôle en station (CD)

Potentiel de Croissance	Développement Musculaire	Développement Squelettique	Aptitudes Fonctionnelles	Synthèse IMOCR
103 (0.35)	97 (0.42)	99 (0.35)	93 (0.35)	100 (0.40)

Performances réalisées en station

MORPHOLOGIE : écarts aux contemporains (+/- en écart-type)
 Pointage le 18/01/2010

DEVELOPPEMENT MUSCULAIRE Dessus épaule - - Largeur de dos - Arrondi de culotte = Largeur culotte = Epaisseur dessus - APTITUDES FONCTIONNELLES Aplombs avants +	DEVELOPPEMENT SQUELETTIQUE Grosseur canons + Longueur dessus - Longueur bassin - Largeur hanches + Développement - Aplombs arrières =
---	--

Poids fin le 21/01/2010 : 672 kg H.teur garrot : 124cm
GMQ en contrôle : 1527 g/j
PAT à 430 jours : 647 kg

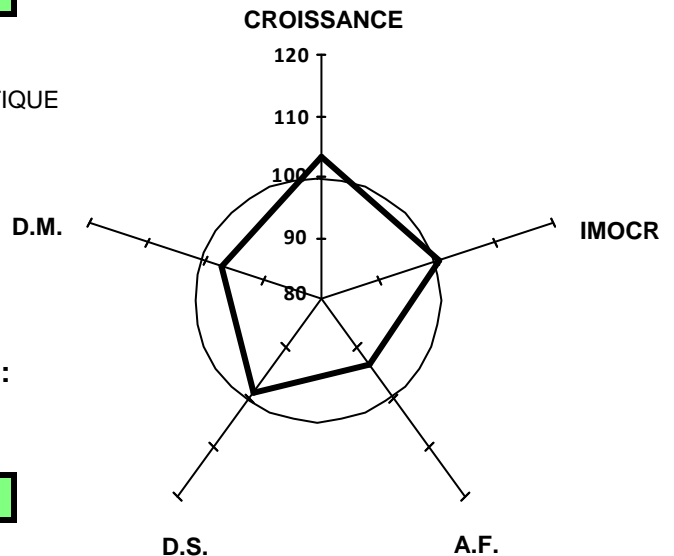

Performances en ferme avant sevrage

Poids naissance : 52 kg
 PAT 120 et 210 jours : 178 kg et 277 kg
 GMQ naissance-entrée : 1414 g/j

Valeurs génétique IBOVAL des parents

	Base Réf.	IFNAIS	CRsev	DMsev	DSsev	ISEVR	AVel	ALait	IVMAT
PERE (CD)	CHPF08	112 (0.97)	100 (0.76)	108 (0.80)	103 (0.80)	111 (0.80)			
MERE (CD)	CHPF08	95 (0.54)	111 (0.49)	96 (0.52)	110 (0.52)	108 (0.50)	104 (0.42)	108 (0.36)	113 (0.46)

DASSAULT

FR 57 0372 5886

né le : 13/11/2008

Chez : EARL GIRARD N.R.J. (57)

réf ADN : 511835

Filiation compatible

N° Station : 5886

CASE : 11

**Reproducteur Jeune
Recommandé****Généalogie****Code inscription HB : A**REPAIR **Reproducteur
Confirmé**
FR 58 1100 1744 **Qualites Maternelles**JUMPER **Reproducteur
Confirmé**
FR 88 9410 4162 **Qualites Maternelles**ILE **Reproductrice
Reconnue**
FR 58 9311 0589 **2ème degré Elevage**LE REBEL **Reproducteur
Recommandé**
FR 36 9510 0770 **Elite**SYRIE **Reproductrice
Reconnue**
FR 57 0341 3482 **3ème degré Elevage**NOUMEA **Reproductrice
Recommandée**
FR 57 9702 2017 **4ème degé Souche**COOPER **Reproducteur Confirmé**
FR 71 8711 0011 **Qualites Maternelles**
RITOURNELL **Reproductrice Recommandée**
FR 45 8010 2372 **4ème degé Souche**
CARDINAL **Reproducteur Confirmé**
FR 18 8710 5008 **Qualites Maternelles**
FUTEE **Reproductrice Recommandée**
FR 58 9012 0163 **4ème degré Elevage**
SEDUISANT **Reproducteur Confirmé**
FR 18 8110 7917 **Qualites Maternelles**
GIRONDE **Reproductrice Recommandée**
FR 36 9110 0821 **4ème degé Souche**
GENK **Reproducteur Confirmé**
FR 18 9110 1481 **Qualites Maternelles**
JACQUELINE **Reproductrice Recommandée**
FR 57 9410 0063 **4ème degé Souche****Index de valeur génétique après contrôle en station (CD)**

Potentiel de Croissance	Développement Musculaire	Développement Squelettique	Aptitudes Fonctionnelles	Synthèse IMOCR
111 (0.40)	95 (0.46)	111 (0.38)	102 (0.40)	106 (0.44)

Performances réalisées en station

MORPHOLOGIE : écarts aux contemporains (+/- en écart-type)

Pointage le 18/01/2010

DEVELOPPEMENT MUSCULAIRE DEVELOPPEMENT SQUELETTIQUE

Dessus épaule	-	Grosueur canons	-
Largeur de dos	=	Longueur dessus	+
Arrondi de culotte	=	Longueur bassin	+
Largeur culotte	-	Largeur hanches	-
Epaisseur dessus	--	Développement	+

APTITUDES FONCTIONNELLES

Aplombs avants	+	Aplombs arrières	=
----------------	---	------------------	---

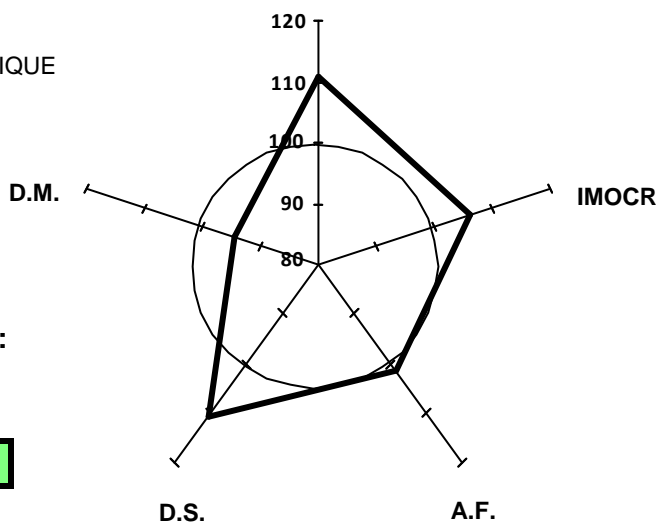
Poids fin le 21/01/2010 : 704 kg H.teur garrot :**GMQ en contrôle : 1616 g/j 132cm****PAT à 430 jours : 695 kg****CROISSANCE****Performances en ferme avant sevrage**

Poids naissance : 55 kg

PAT 120 et 210 jours : 226 kg et 371 kg

GMQ naissance-entrée : 1495 g/j

Valeurs génétique IBOVAL des parents

	Base Réf.	IFNAIS	CRsev	DMsev	DSsev	ISEVR	AVel	ALait	IVMAT
PERE (CD)	CHPF08	91 (0.99)	109 (0.99)	107 (0.99)	106 (0.99)	110 (0.99)	108 (0.69)		
MERE (CD)	CHPF08	101 (0.59)	111 (0.54)	99 (0.57)	100 (0.57)	111 (0.55)	113 (0.51)	101 (0.48)	111 (0.53)

DUBLIN

FR 55 0093 7625

né le : 23/10/2008

Chez : EARL CHARLES (55)

réf ADN : 511737

Filiation compatible

N° Station : 7625

CASE : 11

**Reproducteur Jeune
Recommandé****Généalogie****Code inscription HB : A**MAGENTA **Reproducteur
Confirmé**
FR 42 9610 5603 **Qualités Maternelles**TOURAINÉ **Reproductrice
Reconnue**
FR 55 0043 2206 **3ème degré Elevage**VLADIMIR **Reproducteur
Confirmé**
FR 03 8410 6449 **Veaux Sevrés**FICTION **Reproductrice
Recommandée**
FR 42 9010 1471 **4ème degé Souche**NELSON **Reproducteur
Recommandé**
FR 03 9710 8304 **Elite**PERVENCHE **Reproductrice
Jeune**
FR 55 0009 3087SATURNIN **Reproducteur Jeune**
FR 21 8110 4102STATUE **Reproductrice Recommandée**
FR 03 8110 8445 **4ème degé Souche**RINGIS **Reproducteur Reconnu**
FR 58 8010 7778 **2ème degré**OVATION
FR 42 7810 0433INDICE **Reproducteur Confirmé**
FR 58 9311 3049 **Veaux Sevrés**ETOILE **Reproductrice Recommandée**
FR 03 8910 9544 **4ème degé Souche**HARRISON **Reproducteur Confirmé**
FR 22 9210 3631 **Qualités Maternelles**FIANCEE **Reproductrice Recommandée**
FR 03 9010 5577 **4ème degé Souche****Index de valeur génétique après contrôle en station (CD)**

Potentiel de Croissance	Développement Musculaire	Développement Squelettique	Aptitudes Fonctionnelles	Synthèse IMOCR
113 (0.44)	108 (0.52)	104 (0.46)	107 (0.44)	116 (0.49)

Performances réalisées en station

MORPHOLOGIE : écarts aux contemporains (+/- en écart-type)

Pointage le 18/01/2010

DEVELOPPEMENT MUSCULAIRE DEVELOPPEMENT SQUELETTIQUE

Dessus épaule + Grosseur canons =

Largeur de dos ++ Longueur dessus =

Arrondi de culotte + Longueur bassin =

Largeur culotte - Largeur hanches =

Epaisseur dessus + Développement =

APTITUDES FONCTIONNELLES

Aplombs avants + Aplombs arrières +

Poids fin le 21/01/2010 : 721 kg H.teur garrot :**GMQ en contrôle : 1902 g/j 125cm****PAT à 430 jours : 677 kg****Performances en ferme avant sevrage**

Poids naissance : 52 kg

PAT 120 et 210 jours : 206 kg et 335 kg

GMQ naissance-entrée : 1326 g/j

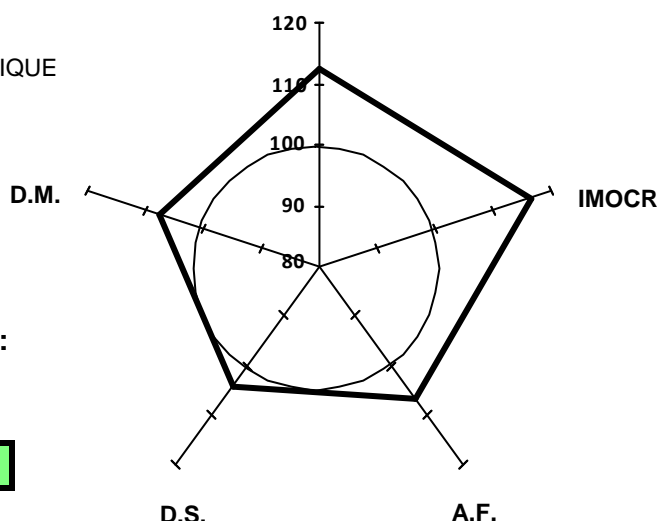
CROISSANCE**Valeurs génétique IBOVAL des parents**

	Base Réf.	IFNAIS	CRsev	DMsev	DSsev	ISEVR	AVel	ALait	IVMAT
PERE (CD)	CHPF08	95 (0.99)	107 (0.99)	103 (0.99)	109 (0.99)	107 (0.99)	106 (0.99)	110 (0.99)	114 (0.99)
MERE (CD)	CHPF08	103 (0.59)	105 (0.45)	103 (0.57)	105 (0.57)	108 (0.49)	102 (0.51)	98 (0.47)	105 (0.49)

DETROIT

FR 51 0809 7825

né le : 22/10/2008

Chez : GAEC DES SOURCES (51)

réf ADN : 511840

Filiation compatible

N° Station : 7825

CASE : 11

Généalogie**Code inscription HB : A**

	LAKANAL FR 03 9512 1015	Reproducteur Confirmé Qualites Maternelles	COOPER FR 71 8711 0011	Reproducteur Confirmé Qualites Maternelles
RUSS FR 63 3497 1421			VEDETTE FR 03 8411 1230	Reproductrice Recommandée 4ème degé Souche
	LITALIE FR 63 2758 6165	Reproductrice Recommandée 4ème degé Souche	HONGROIS FR 03 9210 4037	Reproducteur Confirmé Veaux Sevrés
	URTEL FR 77 1136 0247	Reproducteur Jeune	ITALIE FR 63 9210 1890	Reproductrice Recommandée 4ème degé Souche
AMELIE FR 51 0509 7653			RICARDO FR 36 1502 1470	
	PETIOTE FR 51 9909 7302	Reproductrice Jeune	PASSION FR 77 1136 0128	Reproductrice Reconnue 2ème degre Elevage
			CARDINAL FR 18 8710 5008	Reproducteur Confirmé Qualites Maternelles
			NARCISSE FR 51 9709 7112	

Index de valeur génétique après contrôle en station (CD)

Potentiel de Croissance	Développement Musculaire	Développement Squelettique	Aptitudes Fonctionnelles	Synthèse IMOCR
97 (0.40)	105 (0.47)	91 (0.41)	98 (0.40)	98 (0.45)

Performances réalisées en station

MORPHOLOGIE : écarts aux contemporains (+/- en écart-type)

Pointage le 18/01/2010

DEVELOPPEMENT MUSCULAIRE DEVELOPPEMENT SQUELETTIQUE

Dessus épaule + Grosseur canons -

Largeur de dos + Longueur dessus -

Arrondi de culotte + Longueur bassin -

Largeur culotte = Largeur hanches =

Epaisseur dessus + Développement -

APTITUDES FONCTIONNELLES

Aplombs avants + Aplombs arrières =

Poids fin le 21/01/2010 : 651 kg H.teur garrot :**GMQ en contrôle : 1384 g/j 125cm****PAT à 430 jours : 616 kg****Performances en ferme avant sevrage**

Poids naissance : 50 kg

PAT 120 et 210 jours : 195 kg et 314 kg

GMQ naissance-entrée : 1300 g/j

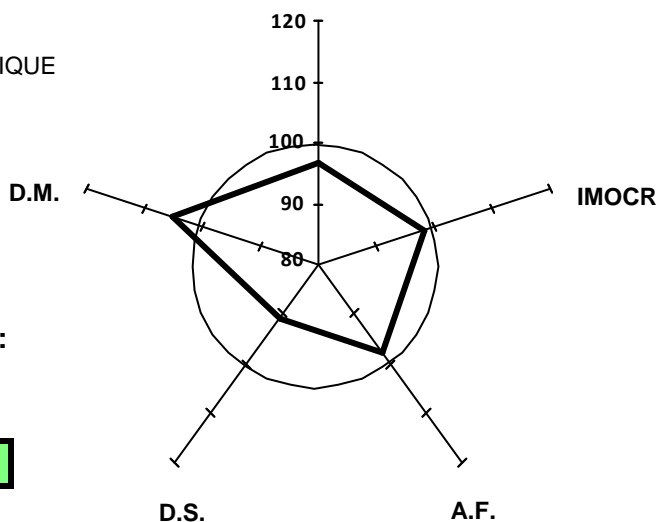
CROISSANCE**Valeurs génétique IBOVAL des parents**

	Base Réf.	IFNAIS	CRsev	DMsev	DSsev	ISEVR	AVel	ALait	IVMAT
PERE (CD)	CHPF08	108 (0.99)	105 (0.99)	113 (0.99)	103 (0.99)	118 (0.99)	98 (0.75)	107 (0.63)	120 (0.89)
MERE (CD)	CHPF08	98 (0.48)	102 (0.42)	99 (0.47)	107 (0.47)	102 (0.43)	97 (0.27)	100 (0.18)	100 (0.36)

DIAMANT

FR 88 4232 8030

né le : 02/11/2008

Chez : GAEC DU PETIT FER (88)

réf ADN : 511839

Filiation compatible

N° Station : 8030

CASE : 11

**Reproducteur Jeune
Recommandé****Généalogie****Code inscription HB : A**

UTRILLO-BP **Reproducteur Confirmé**
FR 58 1570 3545 **Veaux Sevrés**

MAJOR **Reproducteur Confirmé**
FR 89 9610 7061 **Veaux Sevrés**

FATCHA **Reproductrice Recommandée**
FR 58 9012 0066 **4ème degé Souche**

COMMANDEU **Reproducteur Confirmé**
FR 71 8712 6401 **Veaux Sevrés**

PRECIEUSE **Reproductrice Recommandée**
FR 71 2124 9758 **4ème degé Souche**

MALICIEUSE **Reproductrice Jeune**
FR 71 9612 7744

BERLIOZ **Reproducteur Confirmé**
FR 71 8611 4315 **Veaux Sevrés**
CHARMILLE **Reproductrice Recommandée**
FR 89 8710 0020 **4ème degé Souche**
ECHO **Reproducteur Jeune**
FR 58 8911 0649
DIVINE **Reproductrice Reconnue**
FR 58 8811 3008 **1er degé Elevage**
POKER **Reproducteur Confirmé**
FR 58 7911 4513 **Veaux Sevrés**
OMBRELLE **Reproductrice Recommandée**
FR 71 7812 6134 **4ème degé Elevage**
DAF **Reproducteur Confirmé**
FR 86 8810 0873 **Qualites Maternelles**
IMPERIALE **Reproductrice Recommandée**
FR 71 9312 5603 **4ème degé Souche**

Index de valeur génétique après contrôle en station (CD)

Potentiel de Croissance	Développement Musculaire	Développement Squelettique	Aptitudes Fonctionnelles	Synthèse IMOCR
103 (0.33)	93 (0.40)	113 (0.32)	101 (0.33)	103 (0.38)

Performances réalisées en station

MORPHOLOGIE : écarts aux contemporains (+/- en écart-type)

Pointage le 18/01/2010

DEVELOPPEMENT MUSCULAIRE DEVELOPPEMENT SQUELETTIQUE

Dessus épaule = Grosseur canons =

Largeur de dos + Longueur dessus +

Arrondi de culotte - Longueur bassin +

Largeur culotte - - Largeur hanches -

Épaisseur dessus = Développement +

APTITUDES FONCTIONNELLES

Aplombs avants + Aplombs arrières +

Poids fin le 21/01/2010 : 723 kg H.teur garrot :**GMQ en contrôle : 1509 g/j 131cm****PAT à 430 jours : 700 kg****Performances en ferme avant sevrage**

Poids naissance : 55 kg

PAT 120 et 210 jours : 230 kg et 357 kg

GMQ naissance-entrée : 1379 g/j

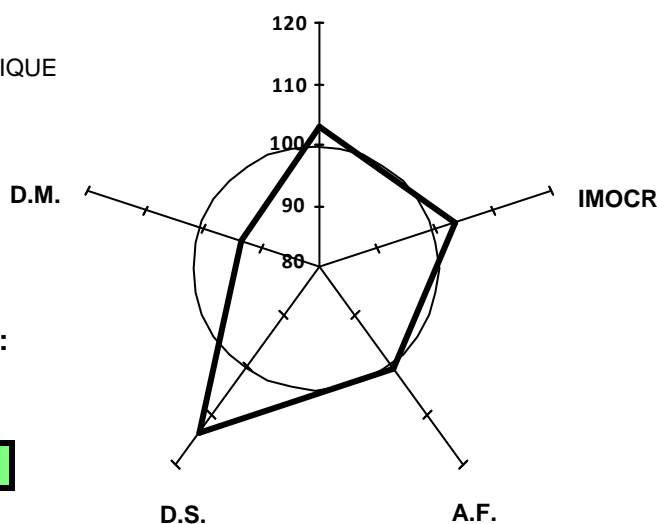
CROISSANCE**Valeurs génétique IBOVAL des parents**

	Base Réf.	IFNAIS	CRsev	DMsev	DSsev	ISEVR	AVel	ALait	IVMAT
PERE (CD)	CHPF08	96 (0.90)	115 (0.79)	97 (0.82)	117 (0.82)	114 (0.81)			
MERE (CD)	CHPF08	100 (0.47)	109 (0.44)	109 (0.46)	106 (0.46)	116 (0.44)	96 (0.48)	117 (0.46)	125 (0.45)

DECA
 FR 08 0114 9213
 né le : 08/11/2008
 Chez : EARL DU PARADIS (08)
 réf ADN : 511644
Filiation compatible

N° Station : 9213

CASE : 11

Généalogie

Code inscription HB : A

SAUMUR **Reproducteur
Recommandé
Elite**
 FR 71 2132 1470

IGLOO.MIC **Reproducteur
Confirmé
Veaux Sevrés**
 FR 03 9310 0604

IDEE **Reproductrice
Recommandée
4ème degé Souche**
 FR 71 9212 7986

HABIT **Reproducteur
Confirmé
Qualites Maternelles**
 FR 79 9210 1442

ABYSSE
 FR 08 0114 9025

TEMPETE
 FR 08 0114 8869

ABRICOT **Reproducteur Confirmé**
 FR 03 8511 6510 **Veaux Sevrés**

FRAICHE **Reproductrice Jeune**
 FR 03 9010 2432

BLASON **Reproducteur Confirmé**
 FR 42 8610 0325 **Qualites Maternelles**

EPOPEE **Reproductrice Recommandée**
 FR 71 8912 0527 **4ème degé Souche**

ABOUKIR **Reproducteur Confirmé**
 FR 71 8511 9662 **Qualites Maternelles**

VIGILANTE **Reproductrice Recommandée**
 FR 79 8410 2123 **4ème degé Souche**

JEZABEL **Reproducteur Confirmé**
 FR 52 9407 5554 **Qualites Maternelles**

114
 FR 08 1136 2454

Index de valeur génétique après contrôle en station (CD)

Potentiel de Croissance	Développement Musculaire	Développement Squelettique	Aptitudes Fonctionnelles	Synthèse IMOCR
104 (0.35)	94 (0.42)	90 (0.35)	101 (0.35)	93 (0.40)

Performances réalisées en station

MORPHOLOGIE : écarts aux contemporains (+/- en écart-type)
 Pointage le 18/01/2010

DEVELOPPEMENT MUSCULAIRE	DEVELOPPEMENT SQUELETTIQUE
Dessus épaule =	Grosseur canons -
Largeur de dos =	Longueur dessus --
Arrondi de culotte +	Longueur bassin --
Largeur culotte =	Largeur hanches =
Epaisseur dessus +	Développement --
APTITUDES FONCTIONNELLES	
Aplombs avants +	Aplombs arrières =

Poids fin le 21/01/2010 : 667 kg H.teur garrot : 124cm
GMQ en contrôle : 1589 g/j
PAT à 430 jours : 650 kg

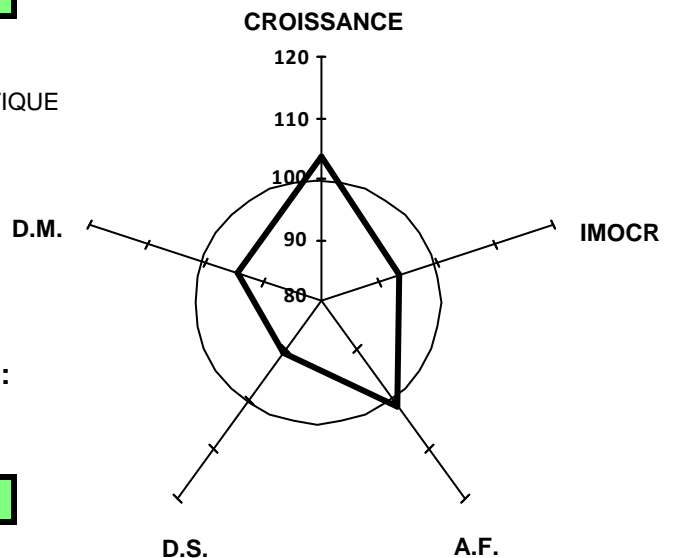

Performances en ferme avant sevrage

Poids naissance : 46 kg
 PAT 120 et 210 jours : 207 kg et 332 kg
 GMQ naissance-entrée : 1307 g/j

Valeurs génétique IBOVAL des parents

	Base Réf.	IFNAIS	CRsev	DMsev	DSsev	ISEVR	AVel	ALait	IVMAT
PERE (CD)	CHPF08	105 (0.99)	111 (0.72)	95 (0.74)	106 (0.74)	111 (0.76)	105 (0.62)		
MERE (CD)	CHPF08	107 (0.53)	103 (0.48)	93 (0.52)	98 (0.52)	101 (0.49)	104 (0.42)	107 (0.37)	105 (0.46)

DRAGON

FR 52 4634 0234

né le : 20/10/2008

Chez : GROSS MARTINE (52)

réf ADN : 511661

Filiation compatible

N° Station : 0234

CASE : 12

**Reproducteur Jeune
Recommandé****Généalogie****Code inscription HB : A**

	HUGO LM FR 71 9210 9030	Reproducteur Confirmé Veaux Sevrés	VLADIMIR FR 03 8410 6449	Reproducteur Confirmé Veaux Sevrés
PALESTRO FR 85 2199 3692			TOMBOLA FR 71 8211 8654	Reproductrice Jeune
	NUANCE FR 85 9710 2075	Reproductrice Recommandée 4ème degé Souche	LANCELOT FR 85 9510 8107	Reproducteur Confirmé Veaux Sevrés
			IMAGE FR 85 9310 6054	Reproductrice Recommandée 4ème degé Souche
	JULIEN FR 52 9407 5346	Reproducteur Confirmé Veaux Sevrés	HERCULE FR 52 9210 2251	
MAROTTE FR 52 9610 8514			CORVETTE FR 89 8710 2310	Reproductrice Recommandée 4ème degé Souche
	JONQUILLE FR 52 9407 5345	Reproductrice Reconnue 2ème degré Elevage	GUGUSSE FR 52 9110 1046	
			SPORTIVE FR 89 8110 0263	Reproductrice Recommandée 4ème degé Souche

Index de valeur génétique après contrôle en station (CD)

Potentiel de Croissance	Développement Musculaire	Développement Squelettique	Aptitudes Fonctionnelles	Synthèse IMOCR
102 (0.37)	105 (0.43)	92 (0.33)	103 (0.37)	100 (0.41)

Performances réalisées en station

MORPHOLOGIE : écarts aux contemporains (+/- en écart-type)

Pointage le 18/01/2010

DEVELOPPEMENT MUSCULAIRE DEVELOPPEMENT SQUELETTIQUE

Dessus épaule + Grosseur canons - -

Largeur de dos + + Longueur dessus -

Arrondi de culotte + Longueur bassin -

Largeur culotte = Largeur hanches +

Epaisseur dessus + Développement -

APTITUDES FONCTIONNELLES

Aplombs avants - Aplombs arrières +

Poids fin le 21/01/2010 : 705 kg H.teur garrot :**GMQ en contrôle : 1518 g/j 126cm****PAT à 430 jours : 664 kg****Performances en ferme avant sevrage**

Poids naissance : 51 kg

PAT 120 et 210 jours : 215 kg et 342 kg

GMQ naissance-entrée : 1398 g/j

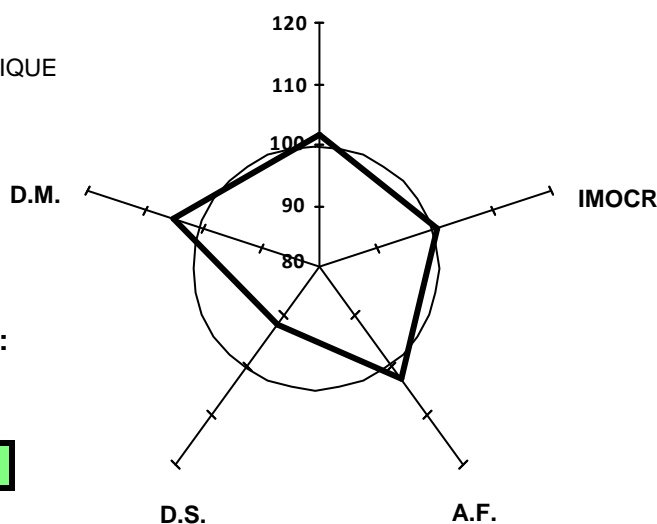
CROISSANCE**Valeurs génétique IBOVAL des parents**

	Base Réf.	IFNAIS	CRsev	DMsev	DSsev	ISEVR	AVel	ALait	IVMAT
PERE (CD)	CHPF08	96 (0.97)	101 (0.94)	110 (0.95)	102 (0.95)	105 (0.95)	113 (0.72)	101 (0.66)	108 (0.87)
MERE (CD)	CHPF08	101 (0.64)	107 (0.59)	99 (0.63)	104 (0.63)	107 (0.60)	100 (0.52)	110 (0.44)	112 (0.56)

DANUBE

FR 51 0859 1349

né le : 26/10/2008

Chez : EARL ROBILLARD (51)

réf ADN : 511658

Filiation compatible

N° Station : 1349

CASE : 12

Généalogie**Code inscription HB : A**

SIDNEY **Reproducteur Confirmé**
FR 45 1604 1658 **Qualites Maternelles**

VODKA
FR 51 0459 1045

IGLOO.MIC **Reproducteur Confirmé**
FR 03 9310 0604 **Veaux Sevrés**

FONTAINE **Reproductrice Recommandée**
FR 45 9010 0071 **4ème degé Souche**

REQUIEM **Reproducteur**
FR 51 0059 0729 **Veaux Sevrés**

RIVA-BELLA
FR 51 0059 0719

ABRICOT **Reproducteur Confirmé**
FR 03 8511 6510 **Veaux Sevrés**

FRAICHE **Reproductrice Jeune**
FR 03 9010 2432

VIF **Reproducteur Confirmé**
FR 85 8410 4368 **Qualites Maternelles**

CUIVREE **Reproductrice Reconnue**
FR 45 8710 0285 **2ème degé Elevage**

HABIT **Reproducteur Confirmé**
FR 79 9210 1442 **Qualites Maternelles**

NEPALAISE
FR 51 9759 0414

MEILLARD **Reproducteur Confirmé**
FR 71 9610 3834 **Veaux Sevrés**

MATINEE
FR 03 9612 4240

Index de valeur génétique après contrôle en station (CD)

Potentiel de Croissance	Développement Musculaire	Développement Squelettique	Aptitudes Fonctionnelles	Synthèse IMOCR
112 (0.33)	102 (0.40)	96 (0.32)	83 (0.33)	107 (0.38)

Performances réalisées en station

MORPHOLOGIE : écarts aux contemporains (+/- en écart-type)
Pointage le 18/01/2010

DEVELOPPEMENT MUSCULAIRE DEVELOPPEMENT SQUELETTIQUE

Dessus épaule	=	Grosueur canons	+
Largeur de dos	+	Longueur dessus	--
Arrondi de culotte	++	Longueur bassin	--
Largeur culotte	+	Largeur hanches	+
Epaisseur dessus	+	Développement	-
APTITUDES FONCTIONNELLES		Aplombs arrières	--
Aplombs avants	--		

Poids fin le 21/01/2010 : 738 kg H.teur garrot :

GMQ en contrôle : 1759 g/j 125cm

PAT à 430 jours : 700 kg

Performances en ferme avant sevrage

Poids naissance : 47 kg

PAT 120 et 210 jours : 180 kg et 344 kg

GMQ naissance-entrée : 1486 g/j

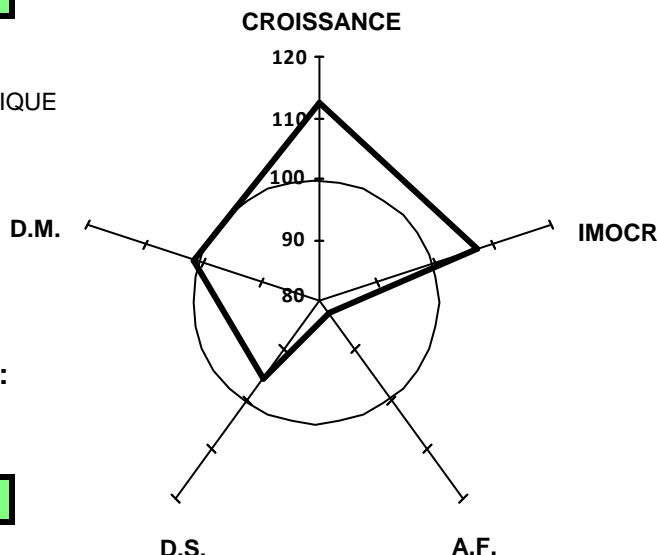
**Valeurs génétique IBOVAL des parents**

	Base Réf.	IFNAIS	CRsev	DMsev	DSsev	ISEVR	AVel	ALait	IVMAT
PERE (CD)	CHPF08	102 (0.99)	116 (0.78)	105 (0.79)	104 (0.79)	120 (0.81)	96 (0.65)		
MERE (CD)	CHPF08	104 (0.53)	105 (0.45)	92 (0.51)	102 (0.51)	103 (0.47)	98 (0.37)	97 (0.31)	99 (0.42)

DIESEL

FR 08 0012 1866

né le : 11/10/2008

Chez : EARL CHATELOT ROBIN (08)

réf ADN : 511660

Filiation compatible**N° Station : 1866**

CASE : 12

**Reproducteur Jeune
Recommandé****Généalogie****Code inscription HB : A**SAUMUR **Reproducteur
Recommandé**
FR 71 2132 1470 **Elite**IGLOO.MIC **Reproducteur
Confirmé**
FR 03 9310 0604 **Veaux Sevrés**IDEE **Reproductrice
Recommandée**
FR 71 9212 7986 **4ème degé Souche**NELSON **Reproducteur
Recommandé**
FR 03 9710 8304 **Elite**ACETONE **Reproductrice
Reconnue**
FR 08 0012 1590 **2ème degré Elevage**TAMMY **Reproductrice
Reconnue**
FR 08 0012 1348 **3ème degré Elevage**ABRICOT **Reproducteur Confirmé**
FR 03 8511 6510 **Veaux Sevrés**FRAICHE **Reproductrice Jeune**
FR 03 9010 2432BLASON **Reproducteur Confirmé**
FR 42 8610 0325 **Qualites Maternelles**EPOPEE **Reproductrice Recommandée**
FR 71 8912 0527 **4ème degé Souche**INDICE **Reproducteur Confirmé**
FR 58 9311 3049 **Veaux Sevrés**ETOILE **Reproductrice Recommandée**
FR 03 8910 9544 **4ème degé Souche**PRESTIGIEU **Reproducteur Jeune**
FR 18 1523 0503OCEANE **Reproductrice Reconnue**
FR 08 0012 1033 **3ème degré Elevage****Index de valeur génétique après contrôle en station (CD)**

Potentiel de Croissance	Développement Musculaire	Développement Squelettique	Aptitudes Fonctionnelles	Synthèse IMOCR
106 (0.35)	96 (0.42)	104 (0.35)	100 (0.35)	104 (0.40)

Performances réalisées en station

MORPHOLOGIE : écarts aux contemporains (+/- en écart-type)

Pointage le 18/01/2010

DEVELOPPEMENT MUSCULAIRE DEVELOPPEMENT SQUELETTIQUE

Dessus épaule - Grosseur canons =

Largeur de dos - Longueur dessus =

Arrondi de culotte = Longueur bassin =

Largeur culotte - Largeur hanches -

Epaisseur dessus - Développement =

APTITUDES FONCTIONNELLES

Aplombs avants = Aplombs arrières =

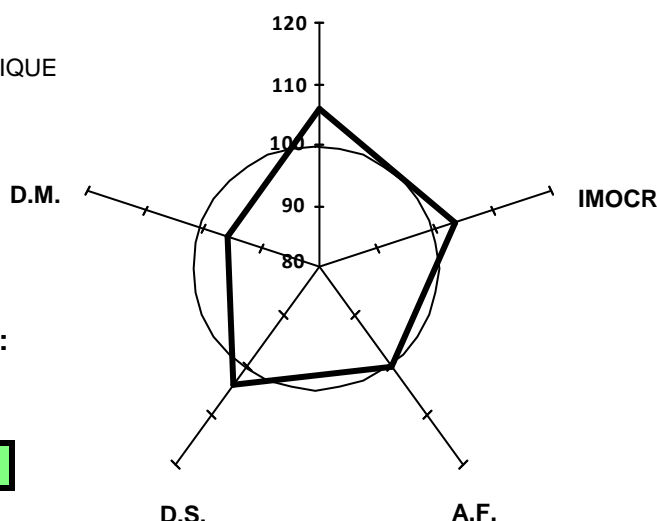
Poids fin le 21/01/2010 : 711 kg H.teur garrot :**GMQ en contrôle : 1536 g/j 127cm****PAT à 430 jours : 657 kg****CROISSANCE****Performances en ferme avant sevrage**

Poids naissance : 53 kg

PAT 120 et 210 jours : 206 kg et 324 kg

GMQ naissance-entrée : 1332 g/j

Valeurs génétique IBOVAL des parents

	Base Réf.	IFNAIS	CRsev	DMsev	DSsev	ISEVR	AVel	ALait	IVMAT
PERE (CD)	CHPF08	105 (0.99)	111 (0.72)	95 (0.74)	106 (0.74)	111 (0.76)	105 (0.62)		
MERE (CD)	CHPF08	105 (0.53)	108 (0.49)	100 (0.52)	103 (0.52)	111 (0.50)	97 (0.42)	99 (0.36)	107 (0.46)

DAVYDenco

FR 08 0040 3221

né le : 11/11/2008

Chez : EARL DEPARPE (08)

réf ADN : 511666

Filiation compatible**N° Station : 3221**

CASE : 12

Généalogie**Code inscription HB : A**T-UNISSON
FR 58 1570 3503MAJOR Reproducteur Confirmé
FR 89 9610 7061 Veaux Sevrés
FATCHA Reproductrice Reconnue
FR 58 9012 0066 4ème degé Souche

ADMIRABLE

FR 58 1020 5432

TURQUIE Reproductrice Reconnue
FR 58 1070 2862 2ème degé ElevageOFFICIEL Reproducteur
FR 71 9810 8821 Veaux SevrésIMPHY
FR 58 9310 1720MARQUIS Reproducteur Confirmé
FR 08 9610 0630 Veaux SevrésDAMAS Reproducteur Confirmé
FR 03 8812 0592 Veaux SevrésTOUPIE Reproductrice Reconnue
FR 08 0040 2835 2ème degé ElevageHISTOIRE Reproductrice Reconnue
FR 08 9210 2264 4ème degé SoucheFUTEE Reproductrice Reconnue
FR 08 9010 1018 3ème degé ElevageCHAMPAGNE
FR 08 8710 1815TENUE Reproductrice Reconnue
FR 08 8210 0389 4ème degé Souche**Index de valeur génétique après contrôle en station (CD)**

Potentiel de Croissance	Développement Musculaire	Développement Squelettique	Aptitudes Fonctionnelles	Synthèse IMOCR
93 (0.35)	104 (0.41)	96 (0.33)	93 (0.35)	93 (0.40)

Performances réalisées en station

MORPHOLOGIE : écarts aux contemporains (+/- en écart-type)

Pointage le 18/01/2010

DEVELOPPEMENT MUSCULAIRE DEVELOPPEMENT SQUELETTIQUE

Dessus épaule - Grosseur canons -

Largeur de dos + Longueur dessus -

Arrondi de culotte = Longueur bassin -

Largeur culotte = Largeur hanches =

Epaisseur dessus = Développement =

APTITUDES FONCTIONNELLES

Aplombs avants = Aplombs arrières =

Poids fin le 21/01/2010 : 671 kg H.teur garrot :**GMQ en contrôle : 1241 g/j 129cm****PAT à 430 jours : 667 kg****Performances en ferme avant sevrage**

Poids naissance : 55 kg

PAT 120 et 210 jours : 197 kg et 349 kg

GMQ naissance-entrée : 1232 g/j

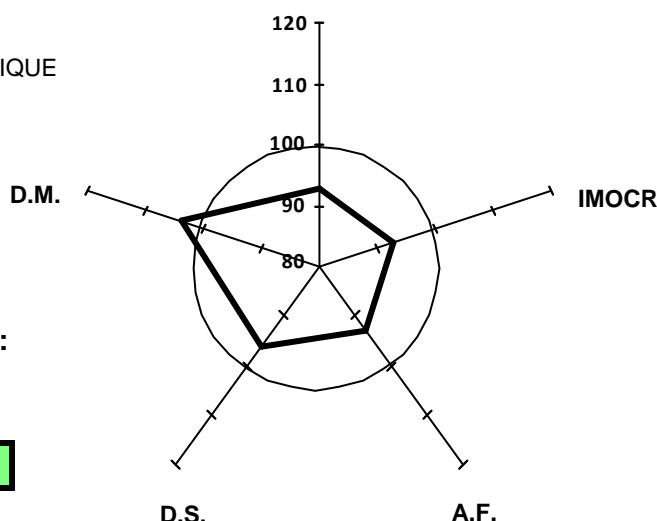
CROISSANCE**Valeurs génétique IBOVAL des parents**

	Base Réf.	IFNAIS	CRsev	DMsev	DSsev	ISEVR	AVel	ALait	IVMAT
PERE (CD)	CHPF08	71 (0.93)	107 (0.88)	108 (0.91)	105 (0.91)	99 (0.89)			
MERE (CD)	CHPF08	107 (0.57)	94 (0.52)	104 (0.56)	104 (0.56)	101 (0.53)	97 (0.47)	105 (0.42)	103 (0.50)

DOUBLET

FR 55 0084 4204

né le : 13/11/2008

Chez : GAEC DE LA ROSEE (55)

réf ADN : 511664

Filiation compatible

N° Station : 4204

CASE : 12

Généalogie**Code inscription HB : A**

ROUKY **Reproducteur
Recommandé**
FR 45 2279 0926 **Elite**

LANNION **Reproducteur
Confirmé**
FR 22 9500 2054 **Veaux Sevrés**

NEBULEUSE **Reproductrice
Recommandée**
FR 45 9710 3635 **4ème degé Souche**

POPULAIR **Reproducteur
Recommandé**
FR 71 2131 9473 **Elite**

ALTESSE **Reproductrice
Reconnue**
FR 55 0068 6154 **2ème degré Elevage**

NONNETTE **Reproductrice
Jeune**
FR 55 9707 1279

CONCILE **Reproducteur Confirmé**
FR 85 8710 3951 **Qualites Maternelles**
BECASSE **Reproductrice Recommandée**
FR 22 8610 0314 **4ème degé Souche**
CASOAR **Reproducteur Confirmé**
FR 45 8710 0162 **Qualites Maternelles**
JADE **Reproductrice Recommandée**
FR 45 9310 0606 **4ème degé Souche**
HABIT **Reproducteur Confirmé**
FR 79 9210 1442 **Qualites Maternelles**
JUSTICE **Reproductrice Recommandée**
FR 71 9311 4856 **4ème degé Souche**
CIEL **Reproducteur Confirmé**
FR 21 8710 3503 **Qualites Maternelles**
JURASSIENN **Reproductrice Recommandée**
FR 55 9410 0266 **4ème degé Souche**

Index de valeur génétique après contrôle en station (CD)

Potentiel de Croissance	Développement Musculaire	Développement Squelettique	Aptitudes Fonctionnelles	Synthèse IMOCR
108 (0.41)	99 (0.48)	103 (0.41)	93 (0.41)	107 (0.45)

Performances réalisées en station

MORPHOLOGIE : écarts aux contemporains (+/- en écart-type)

Pointage le 18/01/2010

DEVELOPPEMENT MUSCULAIRE DEVELOPPEMENT SQUELETTIQUE

Dessus épaule = Grosseur canons -

Largeur de dos = Longueur dessus -

Arrondi de culotte = Longueur bassin -

Largeur culotte - Largeur hanches =

Epaisseur dessus - Développement -

APTITUDES FONCTIONNELLES

Aplombs avants - - Aplombs arrières -

Poids fin le 21/01/2010 : 733 kg H.teur garrot : 125cm**GMQ en contrôle : 1536 g/j****PAT à 430 jours : 727 kg****Performances en ferme avant sevrage**

Poids naissance : 53 kg

PAT 120 et 210 jours : 244 kg et 384 kg

GMQ naissance-entrée : 1549 g/j

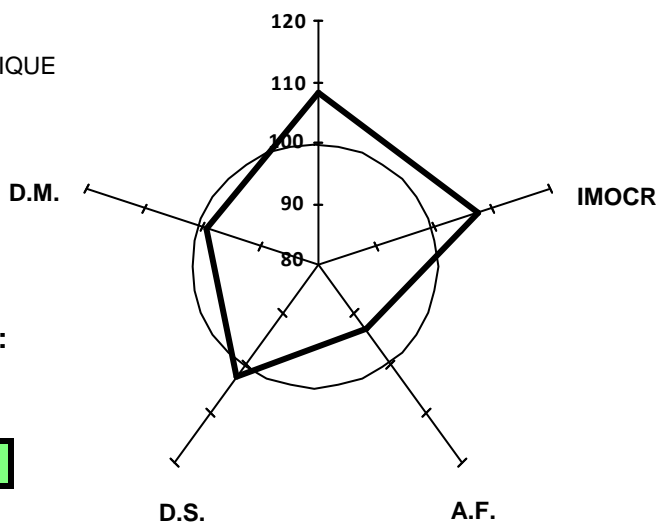
CROISSANCE**Valeurs génétique IBOVAL des parents**

	Base Réf.	IFNAIS	CRsev	DMsev	DSsev	ISEVR	AVel	ALait	IVMAT
PERE (CD)	CHPF08	110 (0.96)	111 (0.93)	96 (0.94)	106 (0.94)	114 (0.94)	104 (0.76)	104 (0.73)	113 (0.88)
MERE (CD)	CHPF08	98 (0.55)	106 (0.50)	110 (0.53)	113 (0.53)	112 (0.51)	103 (0.41)	114 (0.28)	121 (0.45)

DECODEUR

FR 57 0372 5945
né le : 05/11/2008
Chez : EARL ALBERT (57)

réf ADN : 511657

Filiation compatible

N° Station : 5945

CASE : 12

Généalogie

Code inscription HB : A

<p>RUSS FR 63 3497 1421</p> <p>ANAI FR 57 0362 0007</p>	<p>LAKANAL FR 03 9512 1015</p> <p>LITALIE FR 63 2758 6165</p> <p>OSTANI FR 85 4336 2449</p> <p>ROMANCE FR 57 0335 7170</p>	<p>Reproducteur Confirmé Qualites Maternelles</p> <p>Reproductrice Recommandée 4ème degé Souche</p> <p>Reproducteur Recommandé Elite</p> <p>Reproductrice Recommandée 4ème degé Souche</p>	<p>COOPER FR 71 8711 0011</p> <p>VEDETTE FR 03 8411 1230</p> <p>HONGROIS FR 03 9210 4037</p> <p>ITALIE FR 63 9210 1890</p> <p>HERNANI FR 85 9210 3408</p> <p>HAVANE FR 85 9110 1455</p> <p>NEW YORK FR 55 9707 1124</p> <p>MELODIE FR 57 9600 3311</p>	<p>Reproducteur Confirmé Qualites Maternelles</p> <p>Reproductrice Recommandée 4ème degé Souche</p> <p>Reproducteur Confirmé Veaux Sevrés</p> <p>Reproductrice Recommandée 4ème degé Souche</p> <p>Reproducteur Confirmé Qualites Maternelles</p> <p>Reproductrice Reconnue 2ème degé Elevage</p> <p>Reproducteur Confirmé Veaux Sevrés</p> <p>Reproductrice Reconnue 2ème degé Elevage</p>
---	--	--	--	---

Index de valeur génétique après contrôle en station (CD)

Potentiel de Croissance	Développement Musculaire	Développement Squelettique	Aptitudes Fonctionnelles	Synthèse IMOCR
99 (0.43)	96 (0.50)	105 (0.44)	108 (0.43)	99 (0.48)

Performances réalisées en station

MORPHOLOGIE : écarts aux contemporains (+/- en écart-type)

Pointage le 18/01/2010

DEVELOPPEMENT MUSCULAIRE DEVELOPPEMENT SQUELETTIQUE

Dessus épaule	-	Grosseur canons	=
Largeur de dos	-	Longueur dessus	+
Arrondi de culotte	--	Longueur bassin	=
Largeur culotte	--	Largeur hanches	--
Épaisseur dessus	=	Développement	+
APTITUDES FONCTIONNELLES		Aplombs arrières	
Aplombs avants	+		=

Poids fin le 21/01/2010 : 701 kg H.teur garrot :

GMQ en contrôle : 1545 g/j 130cm

PAT à 430 jours : 682 kg

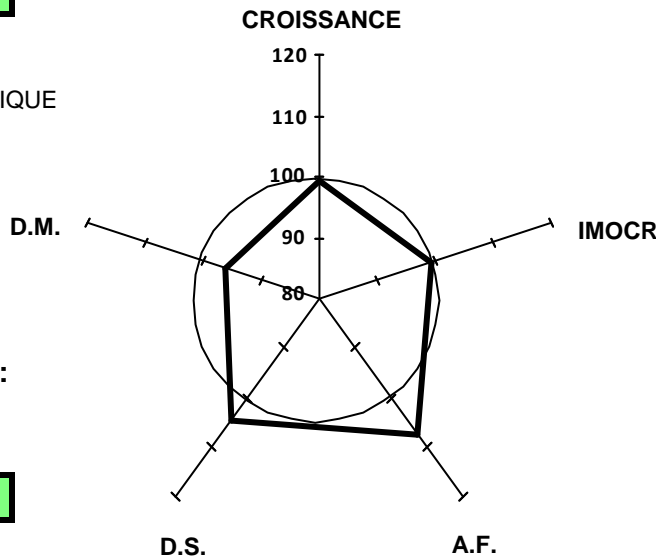

Performances en ferme avant sevrage

Poids naissance : 50 kg

PAT 120 et 210 jours : 238 kg et 372 kg

GMQ naissance-entrée : 1498 g/j

Valeurs génétique IBOVAL des parents

	Base Réf.	IFNAIS	CRsev	DMsev	DSsev	ISEVR	AVel	ALait	IVMAT
PERE (CD)	CHPF08	108 (0.99)	105 (0.99)	113 (0.99)	103 (0.99)	118 (0.99)	98 (0.75)	107 (0.63)	120 (0.89)
MERE (CD)	CHPF08	94 (0.54)	105 (0.49)	103 (0.52)	111 (0.52)	105 (0.50)	105 (0.40)	105 (0.28)	108 (0.44)

DRAPEAU

FR 57 0370 5751

né le : 21/10/2008

Chez : SCEA DU CHEMIN DE L ETANG (57)

réf ADN : 511760

Filiation compatible

N° Station : 5751

CASE : 13

**Reproducteur Jeune
Recommandé****Généalogie****Code inscription HB : A**

OEILLET **Reproducteur Confirmé**
FR 79 9810 3010 **Veaux Sevrés**

JERSEY **Reproducteur Confirmé**
FR 32 9410 0676 **Veaux Sevrés**

DIVINE **Reproductrice Recommandée**
FR 79 8810 2732 **4ème degé Souche**

IMPAIR **Reproducteur Confirmé**
FR 18 9310 2983 **Qualités Maternelles**

SIRENE **Reproductrice Recommandée**
FR 57 0338 5266 **4ème degé Souche**

OBI **Reproductrice Reconnue**
FR 57 0315 8804 **3ème degré Elevage**

DOLMEN **Reproducteur Jeune**
FR 03 8811 8075

FADAISE **Reproductrice Jeune**
FR 32 9010 0338

AMIRAL **Reproducteur Jeune**
FR 03 8511 3706
VICIEUSE
FR 79 8410 2923

BLASON **Reproducteur Confirmé**
FR 42 8610 0325 **Qualités Maternelles**
OFFICINE **Reproductrice Recommandée**
FR 21 7810 2945 **4ème degé Souche**

CASOAR **Reproducteur Confirmé**
FR 45 8710 0162 **Qualités Maternelles**
LIANE **Reproductrice Jeune**
FR 57 9510 5785

Index de valeur génétique après contrôle en station (CD)

Potentiel de Croissance	Développement Musculaire	Développement Squelettique	Aptitudes Fonctionnelles	Synthèse IMOCR
105 (0.36)	99 (0.42)	102 (0.34)	108 (0.36)	105 (0.41)

Performances réalisées en station

MORPHOLOGIE : écarts aux contemporains (+/- en écart-type)

Pointage le 18/01/2010

DEVELOPPEMENT MUSCULAIRE DEVELOPPEMENT SQUELETTIQUE

Dessus épaule	=	Grosueur canons	-
Largeur de dos	+	Longueur dessus	=
Arrondi de culotte	+	Longueur bassin	=
Largeur culotte	=	Largeur hanches	=
Epaisseur dessus	-	Développement	=

APTITUDES FONCTIONNELLES

Aplombs avants	+	Aplombs arrières	+
----------------	---	------------------	---

Poids fin le 21/01/2010 : 720 kg H.teur garrot :**GMQ en contrôle : 1500 g/j 127cm****PAT à 430 jours : 680 kg****Performances en ferme avant sevrage**

Poids naissance : 52 kg

PAT 120 et 210 jours : 222 kg et 361 kg

GMQ naissance-entrée : 1494 g/j

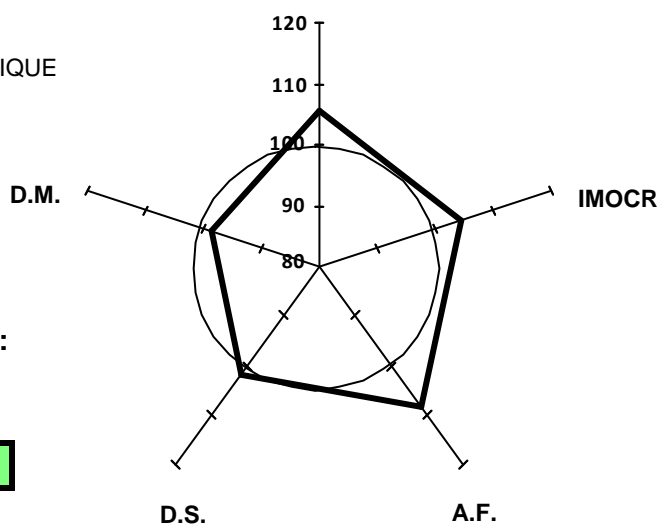
CROISSANCE**Valeurs génétique IBOVAL des parents**

	Base Réf.	IFNAIS	CRsev	DMsev	DSsev	ISEVR	AVel	ALait	IVMAT
PERE (CD)	CHPF08	98 (0.95)	110 (0.91)	101 (0.93)	110 (0.93)	110 (0.92)	113 (0.72)	103 (0.66)	112 (0.85)
MERE (CD)	CHPF08	110 (0.61)	107 (0.56)	103 (0.59)	109 (0.59)	114 (0.57)	107 (0.54)	112 (0.50)	119 (0.55)

DAMIER

FR 02 0077 5958

né le : 24/10/2008

Chez : NOLLEVALLE XAVIER (02)

réf ADN : 511754

Filiation en cours de vérification

N° Station : 5958

CASE : 13

Reproducteur Jeune Recommandé
--

Généalogie

Code inscription HB : A

SAUMUR **Reproducteur
Recommandé**
FR 71 2132 1470 **Elite**

ALICE **Reproductrice
Reconnue**
FR 02 0077 5811 **2ème degré Elevage**

IGLOO.MIC **Reproducteur
Confirmé**
FR 03 9310 0604 **Veaux Sevrés**

IDEE **Reproductrice
Recommandée**
FR 71 9212 7986 **4ème degé Souche**

ORIGINAL **Reproducteur
Recommandé**
FR 71 2060 8354 **Elite**

RABANE 33 **Reproductrice
Reconnue**
FR 02 0077 5443 **2ème degré Elevage**

ABRICOT **Reproducteur Confirmé**
FR 03 8511 6510 **Veaux Sevrés**

FRAICHE **Reproductrice Jeune**
FR 03 9010 2432

BLASON **Reproducteur Confirmé**
FR 42 8610 0325 **Qualites Maternelles**

EPOPEE **Reproductrice Recommandée**
FR 71 8912 0527 **4ème degé Souche**

HECRIVIN **Reproducteur Confirmé**
FR 58 9210 7529 **Qualites Maternelles**

MASCOTE **Reproductrice Jeune**
FR 71 9610 6412

VERDICT **Reproducteur Confirmé**
FR 36 8410 0961 **Qualites Maternelles**

LABICHE **Reproductrice Reconnue**
FR 02 9410 0545 **3ème degré Elevage**

Index de valeur génétique après contrôle en station (CD)

Potentiel de Croissance	Développement Musculaire	Développement Squelettique	Aptitudes Fonctionnelles	Synthèse IMOCR
115 (0.33)	94 (0.39)	116 (0.33)	97 (0.33)	114 (0.38)

Performances réalisées en station

MORPHOLOGIE : écarts aux contemporains (+/- en écart-type)
Pointage le 18/01/2010

DEVELOPPEMENT MUSCULAIRE DEVELOPPEMENT SQUELETTIQUE

Dessus épaule	=	Grosueur canons	=
Largeur de dos	=	Longueur dessus	+
Arrondi de culotte	-	Longueur bassin	++
Largeur culotte	=	Largeur hanches	+
Epaisseur dessus	-	Développement	++

APTITUDES FONCTIONNELLES

Aplombs avants	--	Aplombs arrières	+
----------------	----	------------------	---

Poids fin le 21/01/2010 : 809 kg H.teur garrot : 136cm

GMQ en contrôle : 2009 g/j

PAT à 430 jours : 763 kg

CROISSANCE

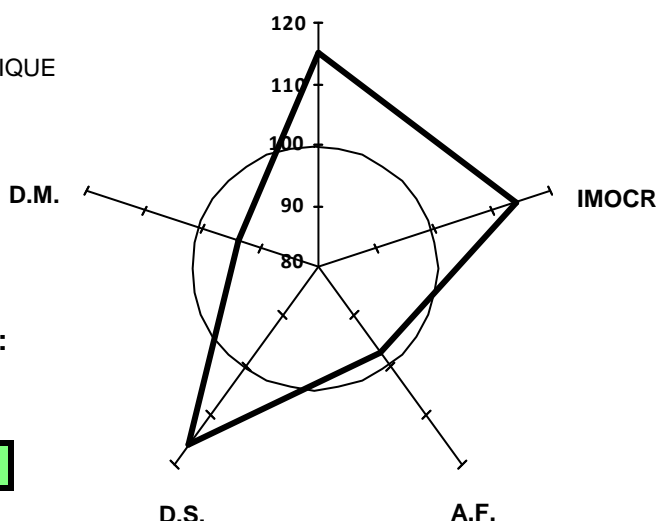

Performances en ferme avant sevrage

Poids naissance : 56 kg
PAT 120 et 210 jours : 239 kg et 394 kg
GMQ naissance-entrée : 1552 g/j

Valeurs génétique IBOVAL des parents

	Base Réf.	IFNAIS	CRsev	DMsev	DSsev	ISEVR	AVel	ALait	IVMAT
PERE (CD)	CHPF08	105 (0.99)	111 (0.72)	95 (0.74)	106 (0.74)	111 (0.76)	105 (0.62)		
MERE (CD)	CHPF08	102 (0.42)	103 (0.38)	99 (0.39)	102 (0.39)	103 (0.38)	102 (0.41)	105 (0.33)	106 (0.37)

DESCARTES

FR 45 1640 8214
né le : 08/10/2008
Chez : GAEC LA CHAUDRONNERIE (45)

réf ADN : 511758

Filiation compatible

N° Station : 8214

CASE : 13

Reproducteur Jeune Recommandé

Généalogie

Code inscription HB : A

<p>JEZABEL Reproducteur Confirmé FR 52 9407 5554 Qualites Maternelles</p> <p>ANDROMAQU Reproductrice Jeune FR 45 1604 5031</p>	<p>COOPER Reproducteur Confirmé FR 71 8711 0011 Qualites Maternelles</p> <p>OASIS Reproductrice Recommandée FR 71 7810 0847 4ème degé Souche</p> <p>OSTEO Reproducteur Confirmé FR 42 4012 1657 Qualites Maternelles</p> <p>OPERA Reproductrice Reconnue FR 45 1604 8474 3ème degé Elevage</p>	<p>SAINT ARE Reproducteur Reconnu FR 58 8111 3731 2ème degé</p> <p>UBEDA FR 71 8313 1246</p> <p>HENRICO Reproducteur Reconnu FR 71 7211 2801 2ème degé</p> <p>CARTOUCHE FR710294C024</p> <p>DIEGO Reproducteur Confirmé FR 18 8810 2991 Veaux Sevrés</p> <p>HISTOIRE Reproductrice Recommandée FR 88 9210 2145 4ème degé Souche</p> <p>FONTENAY Reproducteur Confirmé FR 86 9010 0259 Qualites Maternelles</p> <p>IMMACULEE Reproductrice Recommandée FR 45 9310 0537 4ème degé Souche</p>
--	--	--

Index de valeur génétique après contrôle en station (CD)

Potentiel de Croissance	Développement Musculaire	Développement Squelettique	Aptitudes Fonctionnelles	Synthèse IMOCR
103 (0.39)	99 (0.45)	110 (0.38)	105 (0.39)	107 (0.43)

Performances réalisées en station

MORPHOLOGIE : écarts aux contemporains (+/- en écart-type)

Pointage le 18/01/2010

DEVELOPPEMENT MUSCULAIRE DEVELOPPEMENT SQUELETTIQUE

Dessus épaule	=	Grosseur canons	++
Largeur de dos	=	Longueur dessus	+
Arrondi de culotte	=	Longueur bassin	+
Largeur culotte	+	Largeur hanches	++
Épaisseur dessus	-	Développement	+

APTITUDES FONCTIONNELLES

Aplombs avants	+	Aplombs arrières	=
----------------	---	------------------	---

Poids fin le 21/01/2010 : 761 kg H.teur garrot : 131cm

GMQ en contrôle : 1473 g/j

PAT à 430 jours : 701 kg

CROISSANCE

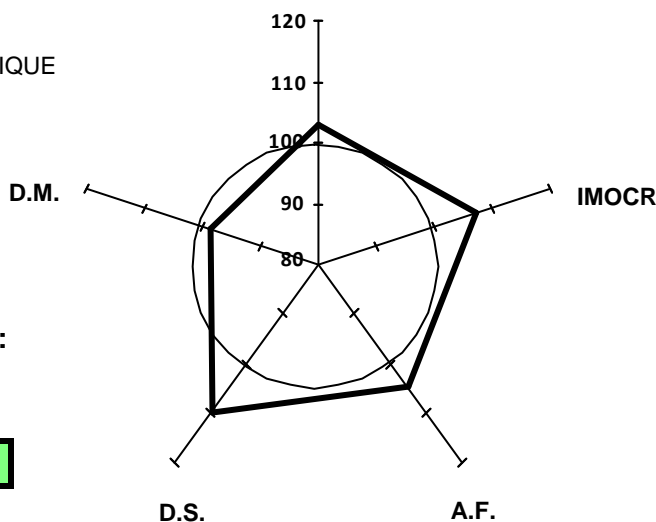

Performances en ferme avant sevrage

Poids naissance : 45 kg
PAT 120 et 210 jours : 197 kg et 364 kg
GMQ naissance-entrée : 1474 g/j

Valeurs génétique IBOVAL des parents

	Base Réf.	IFNAIS	CRsev	DMsev	DSsev	ISEVR	AVel	ALait	IVMAT
PERE (CD)	CHPF08	107 (0.99)	99 (0.99)	95 (0.99)	103 (0.99)	100 (0.99)	97 (0.98)	110 (0.97)	105 (0.98)
MERE (CD)	CHPF08	97 (0.54)	103 (0.50)	98 (0.52)	101 (0.52)	100 (0.50)	108 (0.40)	102 (0.31)	102 (0.45)

DAMART

FR 45 2666 8820

né le : 01/11/2008

Chez : EARL LES PAUTRATS (45)

réf ADN : 511759

Filiation compatible

N° Station : 8820

CASE : 13

**Reproducteur Jeune
Recommandé****Généalogie****Code inscription HB : A**SAUMUR **Reproducteur
Recommandé**
FR 71 2132 1470 **Elite**IGLOO.MIC **Reproducteur
Confirmé**
FR 03 9310 0604 **Veaux Sevrés**IDEE **Reproductrice
Recommandée**
FR 71 9212 7986 **4ème degé Souche**PAGNOL **Reproducteur
Confirmé**
FR 03 1018 9451 **Qualites Maternelles**ABSINTHE **Reproductrice
Jeune**
FR 45 2766 5513SABINE **Reproductrice
Recommandée**
FR 45 2766 1282 **4ème degé Souche**ABRICOT **Reproducteur Confirmé**
FR 03 8511 6510 **Veaux Sevrés**FRAICHE **Reproductrice Jeune**
FR 03 9010 2432BLASON **Reproducteur Confirmé**
FR 42 8610 0325 **Qualites Maternelles**EPOPEE **Reproductrice Recommandée**
FR 71 8912 0527 **4ème degé Souche**INDICE **Reproducteur Confirmé**
FR 58 9311 3049 **Veaux Sevrés**ETOILE **Reproductrice Recommandée**
FR 03 8910 9544 **4ème degé Souche**FIVECO **Reproducteur Confirmé**
FR 03 9011 7736 **Qualites Maternelles**PASTILLE **Reproductrice Jeune**
FR 45 2766 9215**Index de valeur génétique après contrôle en station (CD)**

Potentiel de Croissance	Développement Musculaire	Développement Squelettique	Aptitudes Fonctionnelles	Synthèse IMOCR
102 (0.34)	96 (0.41)	103 (0.33)	100 (0.34)	101 (0.39)

Performances réalisées en station

MORPHOLOGIE : écarts aux contemporains (+/- en écart-type)

Pointage le 18/01/2010

DEVELOPPEMENT MUSCULAIRE DEVELOPPEMENT SQUELETTIQUE

Dessus épaule	-	Grosseur canons	+
Largeur de dos	=	Longueur dessus	-
Arrondi de culotte	+	Longueur bassin	-
Largeur culotte	=	Largeur hanches	=
Épaisseur dessus	=	Développement	-

APTITUDES FONCTIONNELLES

Aplombs avants	- -	Aplombs arrières	+
----------------	-----	------------------	---

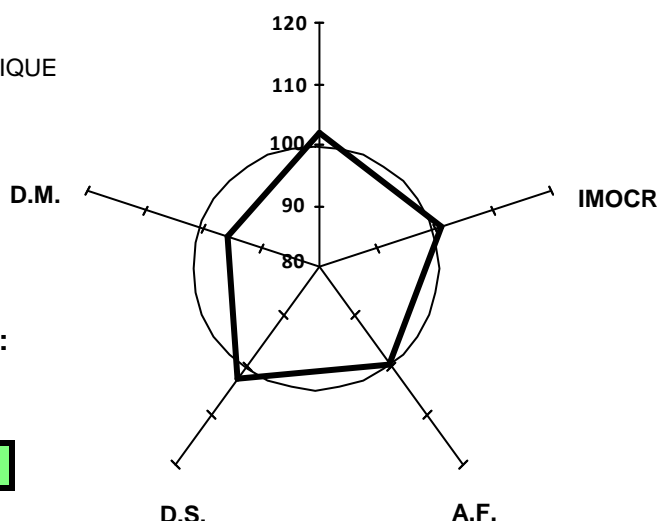
Poids fin le 21/01/2010 : 707 kg H.teur garrot :**GMQ en contrôle : 1402 g/j 126cm****PAT à 430 jours : 685 kg****CROISSANCE****Performances en ferme avant sevrage**

Poids naissance : 38 kg

PAT 120 et 210 jours : 224 kg et 356 kg

GMQ naissance-entrée : 1625 g/j

Valeurs génétique IBOVAL des parents

	Base Réf.	IFNAIS	CRsev	DMsev	DSsev	ISEVR	AVel	ALait	IVMAT
PERE (CD)	CHPF08	105 (0.99)	111 (0.72)	95 (0.74)	106 (0.74)	111 (0.76)	105 (0.62)		
MERE (CD)	CHPF08	106 (0.56)	104 (0.51)	96 (0.54)	111 (0.54)	106 (0.52)	107 (0.44)	110 (0.35)	111 (0.47)

DOMINO
 FR 89 0166 9907
 né le : 04/11/2008
 Chez : GAEC DUBAN (89)
 réf ADN : 511833
Filiation compatible

N° Station : 9907

CASE : 13

**Reproducteur Jeune
Recommandé**

Généalogie

Code inscription HB : A

RETHEL FR 08 0164 9482 Reproducteur Confirmé Qualites Maternelles	JUMPER FR 88 9410 4162 Reproducteur Confirmé Qualites Maternelles	LOLITA FR 08 9510 1652 Reproductrice Reconnue 2ème degré Elevage	SITCOM FR 58 1200 2062 Reproducteur Jeune Recommandé	PATIENCE FR 89 4303 9534 Reproductrice Reconnue 2ème degré Elevage	COOPER FR 71 8711 0011 Reproducteur Confirmé Qualites Maternelles	RITOURNELL FR 45 8010 2372 Reproductrice Reconnue 4ème degé Souche	CHACAL FR 85 8711 0038 Reproducteur Confirmé Veaux Sevrés	EMOTIVE FR 51 8910 0619	LE REBEL FR 36 9510 0770 Reproducteur Reconnu Elite	NATIONALE FR 58 9712 7464 Reproductrice Reconnue 4ème degé Souche	IMPAIR FR 18 9310 2983 Reproducteur Confirmé Qualites Maternelles	MAQUETTE FR 89 9619 8152
--	--	---	---	---	--	---	--	----------------------------	--	--	--	-----------------------------

Index de valeur génétique après contrôle en station (CD)

Potentiel de Croissance	Développement Musculaire	Développement Squelettique	Aptitudes Fonctionnelles	Synthèse IMOCR
101 (0.38)	103 (0.45)	106 (0.37)	104 (0.38)	108 (0.43)

Performances réalisées en station

MORPHOLOGIE : écarts aux contemporains (+/- en écart-type)
 Pointage le 18/01/2010

DEVELOPPEMENT MUSCULAIRE	DEVELOPPEMENT SQUELETTIQUE
Dessus épaule +	Grosueur canons =
Largeur de dos +	Longueur dessus =
Arrondi de culotte =	Longueur bassin =
Largeur culotte =	Largeur hanches +
Epaisseur dessus +++	Développement =
APTITUDES FONCTIONNELLES	Aplombs arrières =
Aplombs avants =	

Poids fin le 21/01/2010 : 727 kg H.teur garrot : 128cm
GMQ en contrôle : 1589 g/j
PAT à 430 jours : 706 kg

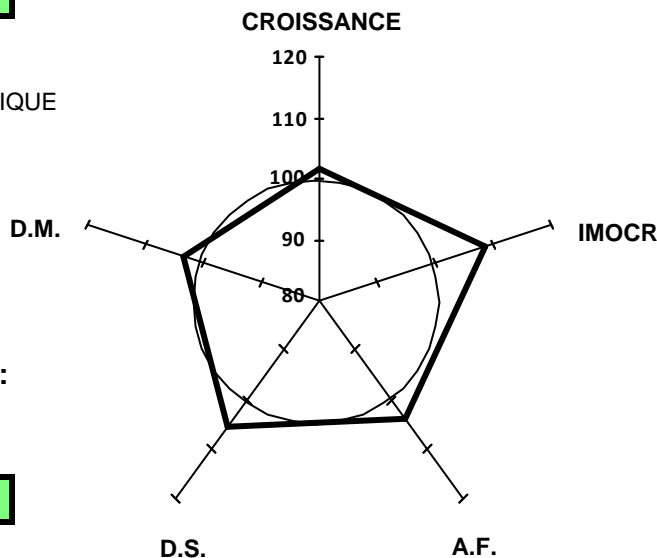

Performances en ferme avant sevrage

Poids naissance : 52 kg
 PAT 120 et 210 jours : 193 kg et 355 kg
 GMQ naissance-entrée : 1513 g/j

Valeurs génétique IBOVAL des parents

	Base Réf.	IFNAIS	CRsev	DMsev	DSsev	ISEVR	AVel	ALait	IVMAT
PERE (CD)	CHPF08	105 (0.99)	94 (0.99)	99 (0.99)	103 (0.99)	96 (0.99)	101 (0.72)	105 (0.57)	100 (0.88)
MERE (CD)	CHPF08	100 (0.55)	105 (0.48)	92 (0.51)	103 (0.51)	100 (0.49)	111 (0.42)	106 (0.36)	104 (0.45)

DOLLAR
FR 57 0373 0311
né le : 27/10/2008
Chez : EARL OFAL (57)

réf ADN : 511832
Filiation compatible

N° Station : 0311

CASE : 14

**Reproducteur Jeune
Recommandé**

Généalogie

Code inscription HB : A

MACARON FR 71 9611 6182	Reproducteur Confirmé Veaux Sevrés	FR 71 8711 8017	
ROCHEFORT FR 71 2129 0962	Reproducteur Confirmé Veaux Sevrés	GAVOTTE FR 71 9111 9090	Reproductrice Jeune
NUPTIALE FR 71 9711 7815	Reproductrice Recommandée 4ème degé Souche	IDAHO FRLX93002765	Reproducteur Confirmé Veaux Sevrés
IMPAIR FR 18 9310 2983	Reproducteur Confirmé Qualités Maternelles	JAMAIQUE FR 71 9412 7509	Reproductrice Jeune
PAGODE FR 57 0313 3815	Reproductrice Recommandée 4ème degé Souche	BLASON FR 42 8610 0325	Reproducteur Confirmé Qualités Maternelles
846 JOSIAN FR 57 9410 0846	Reproductrice Jeune	OFFICINE FR 21 7810 2945	Reproductrice Recommandée 4ème degé Souche
		GOELAN FR 57 9110 0163	
		VENUS FR 03 8411 8521	Reproductrice Recommandée 4ème degré Viande

Index de valeur génétique après contrôle en station (CD)

Potentiel de Croissance	Développement Musculaire	Développement Squelettique	Aptitudes Fonctionnelles	Synthèse IMOCR
105 (0.39)	104 (0.44)	116 (0.36)	100 (0.39)	114 (0.43)

Performances réalisées en station

MORPHOLOGIE : écarts aux contemporains (+/- en écart-type)
Pointage le 18/01/2010

DEVELOPPEMENT MUSCULAIRE	DEVELOPPEMENT SQUELETTIQUE
Dessus épaule =	Grosueur canons =
Largeur de dos =	Longueur dessus ++
Arrondi de culotte =	Longueur bassin ++
Largeur culotte +	Largeur hanches ++
Epaisseur dessus +	Développement ++
APTITUDES FONCTIONNELLES	
Aplombs avants +	Aplombs arrières +

Poids fin le 21/01/2010 : 766 kg H.teur garrot : 130cm
GMQ en contrôle : 1563 g/j
PAT à 430 jours : 733 kg

Performances en ferme avant sevrage

Poids naissance : 53 kg
PAT 120 et 210 jours : 243 kg et 407 kg
GMQ naissance-entrée : 1679 g/j

CROISSANCE

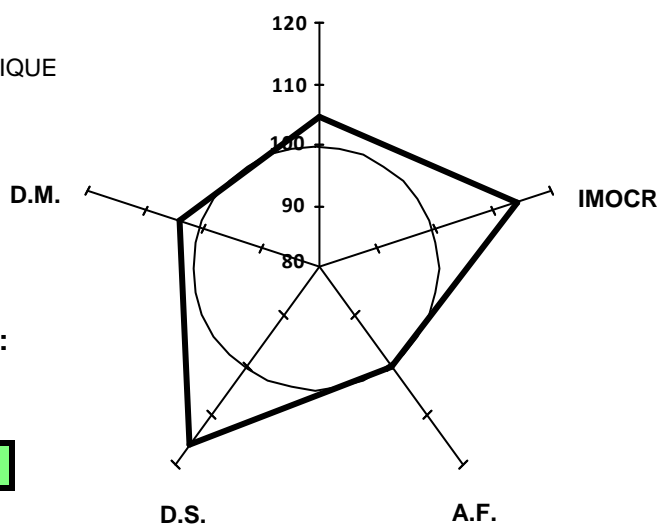

Valeurs génétique IBOVAL des parents

	Base Réf.	IFNAIS	CRsev	DMsev	DSsev	ISEVR	AVel	ALait	IVMAT
PERE (CD)	CHPF08	81 (0.98)	112 (0.96)	106 (0.97)	124 (0.97)	110 (0.96)	102 (0.59)	99 (0.53)	109 (0.84)
MERE (CD)	CHPF08	108 (0.64)	99 (0.60)	101 (0.62)	93 (0.62)	103 (0.60)	104 (0.55)	111 (0.49)	110 (0.57)

DAGUET

FR 02 0081 5705

né le : 21/10/2008

Chez : GAEC D'APREMONT GARD-LENOIR (02)

réf ADN : 511648

Filiation compatible

N° Station : 5705

CASE : 14

**Reproducteur Jeune
Recommandé****Généalogie****Code inscription HB : A**

SESAME **Reproducteur
Confirmé**
FR 57 0338 8462 **Veaux Sevrés**

FR 02 0287 9589 **Reproductrice
Reconnue**
2ème degré Elevage

PICADOR **Reproducteur
Confirmé**
FR 71 2134 9662 **Veaux Sevrés**

NEFLE **Reproductrice
Recommandée**
FR 57 9700 3064 **4ème degé Souche**

OPIUM **Reproducteur
Confirmé**
FR 71 9813 5172 **Veaux Sevrés**

9412 **Reproductrice
Reconnue**
FR 02 9501 9412 **2ème degré Elevage**

GREDIN **Reproducteur Confirmé**
FR 71 9111 9422 **Veaux Sevrés**

GALANTE **Reproductrice Recommandée**
FR 71 9110 0833 **4ème degé Souche**

ULTERIUS **Reproducteur Jeune**
FR 21 8310 4314

DESUNION **Reproductrice Recommandée**
FR 57 8810 0228 **4ème degé Souche**

HOLLYWOOD **Reproducteur Confirmé**
FR 21 9210 4709 **Veaux Sevrés**

ICELLE **Reproductrice Reconnue**
FR 71 9311 5626 **2ème degré Elevage**

VERDICT **Reproducteur Confirmé**
FR 36 8410 0961 **Qualités Maternelles**

3004
FR 02 9143 3004

Index de valeur génétique après contrôle en station (CD)

Potentiel de Croissance	Développement Musculaire	Développement Squelettique	Aptitudes Fonctionnelles	Synthèse IMOCR
102 (0.35)	106 (0.42)	103 (0.34)	97 (0.35)	107 (0.40)

Performances réalisées en station

MORPHOLOGIE : écarts aux contemporains (+/- en écart-type)

Pointage le 18/01/2010

DEVELOPPEMENT MUSCULAIRE DEVELOPPEMENT SQUELETTIQUE

Dessus épaule ++ Grosseur canons +

Largeur de dos + Longueur dessus -

Arrondi de culotte + Longueur bassin -

Largeur culotte = Largeur hanches +

Epaisseur dessus + Développement -

APTITUDES FONCTIONNELLES

Aplombs avants + Aplombs arrières =

Poids fin le 21/01/2010 : 713 kg H.teur garrot :**GMQ en contrôle : 1429 g/j 122cm****PAT à 430 jours : 674 kg****Performances en ferme avant sevrage**

Poids naissance : 57 kg

PAT 120 et 210 jours : 193 kg et 322 kg

GMQ naissance-entrée : 1519 g/j

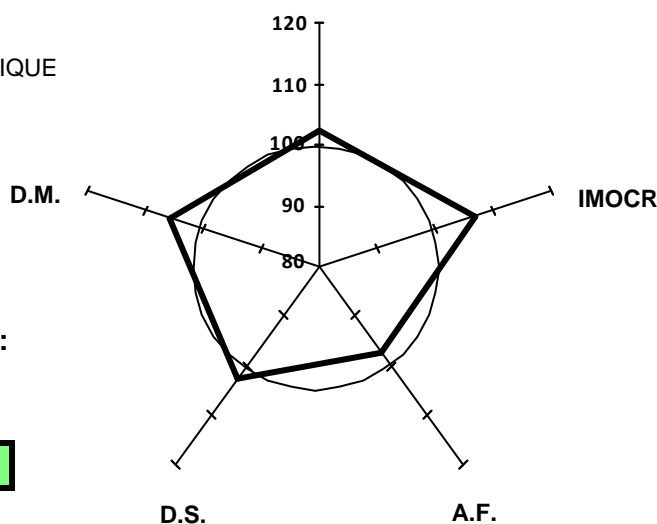
CROISSANCE**Valeurs génétique IBOVAL des parents**

	Base Réf.	IFNAIS	CRsev	DMsev	DSsev	ISEVR	AVel	ALait	IVMAT
PERE (CD)	CHPF08	94 (0.96)	113 (0.93)	110 (0.95)	114 (0.95)	118 (0.94)			
MERE (CD)	CHPF08	99 (0.56)	96 (0.39)	97 (0.42)	104 (0.42)	94 (0.42)	104 (0.48)	105 (0.40)	99 (0.41)

FR 02 0081 5714
né le : 03/11/2008
Chez : GAEC D'APREMONT GARD-LENOIR (02)

N° Station : 5714

CASE : 14

**Reproducteur Jeune
Recommandé**

réf ADN : 511650

Filiation compatible

Généalogie

Code inscription HB : A

OEILLET **Reproducteur
Confirmé**
FR 79 9810 3010 **Veaux Sevrés**

JERSEY **Reproducteur
Confirmé**
FR 32 9410 0676 **Veaux Sevrés**

DIVINE **Reproductrice
Recommandée**
FR 79 8810 2732 **4ème degé Souche**

OPIUM **Reproducteur
Confirmé**
FR 71 9813 5172 **Veaux Sevrés**

DOLMEN **Reproducteur Jeune**
FR 03 8811 8075

FADAISE **Reproductrice Jeune**
FR 32 9010 0338

AMIRAL **Reproducteur Jeune**
FR 03 8511 3706

VICIEUSE
FR 79 8410 2923

HOLLYWOOD **Reproducteur Confirmé**
FR 21 9210 4709 **Veaux Sevrés**

ICELLE **Reproductrice Reconnue**
FR 71 9311 5626 **2ème degré Elevage**

FR 02 0287 9650

9465
FR 02 0287 9465

INACKAS
FR 58 9312 5363
4934
FR 02 9346 4934

Index de valeur génétique après contrôle en station (CD)

Potentiel de Croissance	Développement Musculaire	Développement Squelettique	Aptitudes Fonctionnelles	Synthèse IMOCR
101 (0.33)	100 (0.39)	108 (0.31)	109 (0.33)	104 (0.38)

Performances réalisées en station

MORPHOLOGIE : écarts aux contemporains (+/- en écart-type)
Pointage le 18/01/2010

DEVELOPPEMENT MUSCULAIRE DEVELOPPEMENT SQUELETTIQUE

Dessus épaule	=	Grosseur canons	++
Largeur de dos	+	Longueur dessus	+
Arrondi de culotte	=	Longueur bassin	+
Largeur culotte	=	Largeur hanches	+
Épaisseur dessus	=	Développement	+

APTITUDES FONCTIONNELLES

Aplombs avants	+	Aplombs arrières	++
----------------	---	------------------	----

Poids fin le 21/01/2010 : 776 kg H.teur garrot :

GMQ en contrôle : 1464 g/j 131cm

PAT à 430 jours : 757 kg

Performances en ferme avant sevrage

Poids naissance : 59 kg

PAT 120 et 210 jours : 221 kg et 374 kg

GMQ naissance-entrée : 1728 g/j

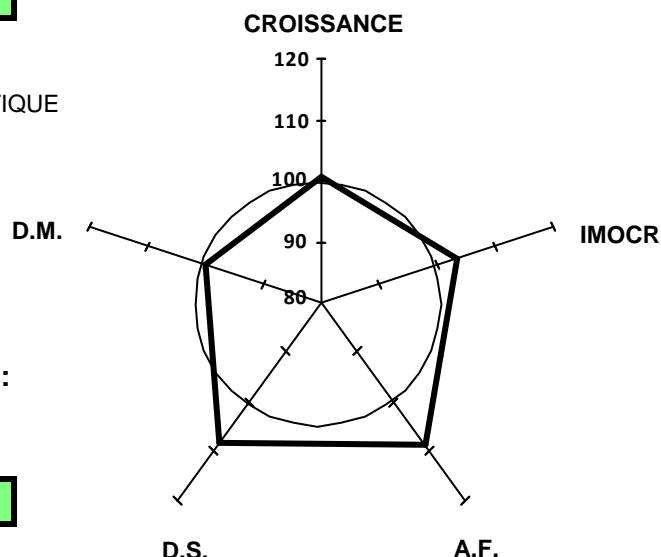

Valeurs génétique IBOVAL des parents

	Base Réf.	IFNAIS	CRsev	DMsev	DSsev	ISEVR	AVel	ALait	IVMAT
PERE (CD)	CHPF08	98 (0.95)	110 (0.91)	101 (0.93)	110 (0.93)	110 (0.92)	113 (0.72)	103 (0.66)	112 (0.85)
MERE (CD)	CHPF08	93 (0.55)	98 (0.31)	103 (0.36)	99 (0.36)	96 (0.35)	104 (0.45)	102 (0.34)	100 (0.35)

DIJON

FR 51 0803 7873

né le : 30/10/2008

Chez : GAEC BRUGGEMAN (51)

réf ADN : 511752

Filiation compatible**N° Station : 7873**

CASE : 14

**Reproducteur Jeune
Recommandé****Généalogie****Code inscription HB : A**ANNIBAL **Reproducteur
Jeune
Recommandé**
FR 45 2279 5049OFFENBACH **Reproducteur
Confirmé
Veaux Sevrés**
FR 58 9810 6648LIANE **Reproductrice
Recommandée
4ème degé Souche**
FR 45 9510 3517TANZANIEN **Reproducteur
Veaux Sevrés**
FR 01 0331 3195ACAPELLA **Reproductrice
Reconnue
3ème degré Elevage**
FR 51 0503 7613SYMPHONIE
FR 51 0103 7314LUDWIG **Reproducteur Confirmé**
FR 58 9511 0877 **Veaux Sevrés**
LUBIE **Reproductrice Reconnue**
FR 58 9510 6007 **2ème degré Elevage**
CASOAR **Reproducteur Confirmé**
FR 45 8710 0162 **Qualites Maternelles**
HACIENDA **Reproductrice Recommandée**
FR 45 9210 0249 **4ème degé Souche**
LAKANAL **Reproducteur Confirmé**
FR 03 9512 1015 **Qualites Maternelles**
MAGIQUE **Reproductrice Recommandée**
FR 01 9602 1686 **4ème degé Souche**
IBOB **Reproducteur Confirmé**
FR 42 9310 0599 **Qualites Maternelles**
CIGOGNE **Reproductrice Reconnue**
FR 71 8711 8220 **2ème degré Elevage****Index de valeur génétique après contrôle en station (CD)**

Potentiel de Croissance	Développement Musculaire	Développement Squelettique	Aptitudes Fonctionnelles	Synthèse IMOCR
103 (0.33)	107 (0.40)	112 (0.34)	108 (0.33)	113 (0.38)

Performances réalisées en stationMORPHOLOGIE : écarts aux contemporains (+/- en écart-type)
Pointage le 18/01/2010

DEVELOPPEMENT MUSCULAIRE DEVELOPPEMENT SQUELETTIQUE

Dessus épaule	+	Grosseur canons	-
Largeur de dos	++	Longueur dessus	+
Arrondi de culotte	++	Longueur bassin	++
Largeur culotte	+	Largeur hanches	+
Épaisseur dessus	+	Développement	+

APTITUDES FONCTIONNELLES

Aplombs avants	-	Aplombs arrières	++
----------------	---	------------------	----

Poids fin le 21/01/2010 : 769 kg H.teur garrot :**GMQ en contrôle : 1616 g/j 130cm****PAT à 430 jours : 740 kg****Performances en ferme avant sevrage**

Poids naissance : 49 kg

PAT 120 et 210 jours : 272 kg et

GMQ naissance-entrée : 1696 g/j

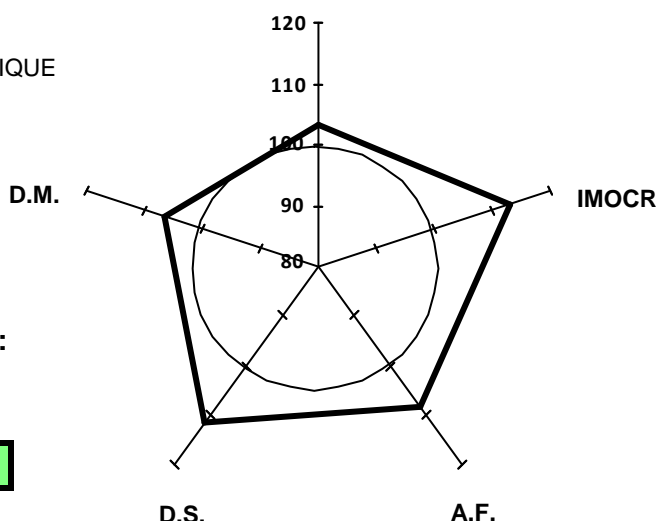
CROISSANCE**Valeurs génétique IBOVAL des parents**

	Base Réf.	IFNAIS	CRsev	DMsev	DSsev	ISEVR	AVel	ALait	IVMAT
PERE (CD)									
MERE (CD)	CHPF08	98 (0.55)	103 (0.50)	102 (0.52)	108 (0.52)	104 (0.51)	109 (0.41)	105 (0.31)	108 (0.45)

DESIR

FR 89 0745 8837

né le : 20/10/2008

Chez : EARL DE BOUDERNAULT (89)

réf ADN : 511646

Filiation compatible

N° Station : 8837

CASE : 14

**Reproducteur Jeune
Recommandé****Généalogie****Code inscription HB : A**

POPCORN FR 45 2279 9867	Reproducteur Recommandé Elite	HARNOIS FR 71 9212 4090	Reproducteur Confirmé Qualites Maternelles	BLASON FR 42 8610 0325	Reproducteur Confirmé Qualites Maternelles
TROMPETTE FR 89 0745 2222	Reproductrice Recommandée 4ème degé Souche	MILO FR 45 9611 3573	Reproductrice Recommandée 4ème degé Souche	FORTUNE FR 71 9010 1641	Reproductrice Recommandée 4ème degé Souche
		MERMOZ FR 71 9611 1819	Reproducteur Confirmé Qualites Maternelles	JUMPER FR 88 9410 4162	Reproducteur Confirmé Qualites Maternelles
		PASSION FR 89 0745 9184	Reproductrice Reconnue 2ème degré Elevage	INNOCENTE FR 45 9310 0495	Reproductrice Recommandée 4ème degé Souche
				EX EDEN FR 18 8910 0128	Reproducteur Confirmé Qualites Maternelles
				GRETA FR 71 9111 7533	Reproductrice Recommandée 4ème degé Souche
				NELSON FR 03 9710 8304	Reproducteur Recommandé Elite
				GEORGIE FR 89 9110 2842	Reproductrice Recommandée 4ème degé Souche

Index de valeur génétique après contrôle en station (CD)

Potentiel de Croissance	Développement Musculaire	Développement Squelettique	Aptitudes Fonctionnelles	Synthèse IMOCR
99 (0.41)	105 (0.48)	98 (0.41)	106 (0.41)	101 (0.46)

Performances réalisées en station

MORPHOLOGIE : écarts aux contemporains (+/- en écart-type)

Pointage le 18/01/2010

DEVELOPPEMENT MUSCULAIRE DEVELOPPEMENT SQUELETTIQUE

Dessus épaule - Grosseur canons =

Largeur de dos = Longueur dessus =

Arrondi de culotte + Longueur bassin =

Largeur culotte + Largeur hanches +

Epaisseur dessus = Développement =

APTITUDES FONCTIONNELLES

Aplombs avants + Aplombs arrières +

Poids fin le 21/01/2010 : 703 kg H.teur garrot :**GMQ en contrôle : 1143 g/j 125cm****PAT à 430 jours : 668 kg****Performances en ferme avant sevrage**

Poids naissance : 52 kg

PAT 120 et 210 jours : 195 kg et 368 kg

GMQ naissance-entrée : 1555 g/j

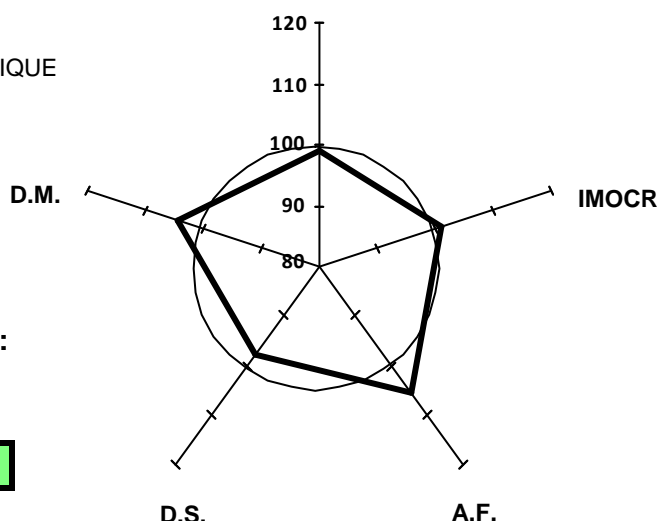
CROISSANCE**Valeurs génétique IBOVAL des parents**

	Base Réf.	IFNAIS	CRsev	DMsev	DSsev	ISEVR	AVel	ALait	IVMAT
PERE (CD)	CHPF08	89 (0.98)	106 (0.93)	95 (0.94)	100 (0.94)	98 (0.94)	114 (0.81)	107 (0.78)	105 (0.89)
MERE (CD)	CHPF08	104 (0.59)	96 (0.54)	104 (0.57)	101 (0.57)	100 (0.55)	110 (0.50)	107 (0.46)	106 (0.52)

DISPO

FR 51 0809 0054

né le : 13/11/2008

Chez : EARL DU BOUC AUX PIERRES (51)

réf ADN : 511628

Filiation compatible

N° Station : 0054

CASE : 25

**Reproducteur Jeune
Recommandé****Généalogie****Code inscription HB : A**

	CASOAR FR 45 8710 0162	Reproducteur Confirmé Qualites Maternelles	NUPTIAL FR 71 7712 4201	Reproducteur Confirmé Qualites Maternelles
PLETOR FR 71 2109 9280			RITOURNELL FR 45 8010 2372	Reproductrice Recommandée 4ème degé Souche
	MENINGE FR 71 9611 0591	Reproductrice Recommandée 4ème degé Souche	CIEL FR 21 8710 3503	Reproducteur Confirmé Qualites Maternelles
			JONQUILLE FR 71 9410 3662	Reproductrice Reconnue 2ème degré Elevage
	NATUR FR 36 9701 0336	Reproducteur Recommandé Elite	EXCLUSIF FR 85 8910 3317	Reproducteur Confirmé Qualites Maternelles
VOGUE FR 51 0508 9818			LUCILE FR 36 9410 3188	Reproductrice Reconnue 2ème degré Elevage
	TULIPE FR 51 0208 9670		POMMEAU FR 45 1604 9551	Reproducteur Veaux Sevrés
			LISBONNE FR 51 9508 9289	Reproductrice Recommandée 4ème degé Souche

Index de valeur génétique après contrôle en station (CD)

Potentiel de Croissance	Développement Musculaire	Développement Squelettique	Aptitudes Fonctionnelles	Synthèse IMOCR
111 (0.38)	98 (0.44)	112 (0.37)	108 (0.38)	111 (0.42)

Performances réalisées en station

MORPHOLOGIE : écarts aux contemporains (+/- en écart-type)

Pointage le 18/01/2010

DEVELOPPEMENT MUSCULAIRE DEVELOPPEMENT SQUELETTIQUE

Dessus épaule	-	Grosseur canons	-
Largeur de dos	=	Longueur dessus	++
Arrondi de culotte	=	Longueur bassin	++
Largeur culotte	+	Largeur hanches	+
Epaisseur dessus	=	Développement	++

APTITUDES FONCTIONNELLES

Aplombs avants	+	Aplombs arrières	=
----------------	---	------------------	---

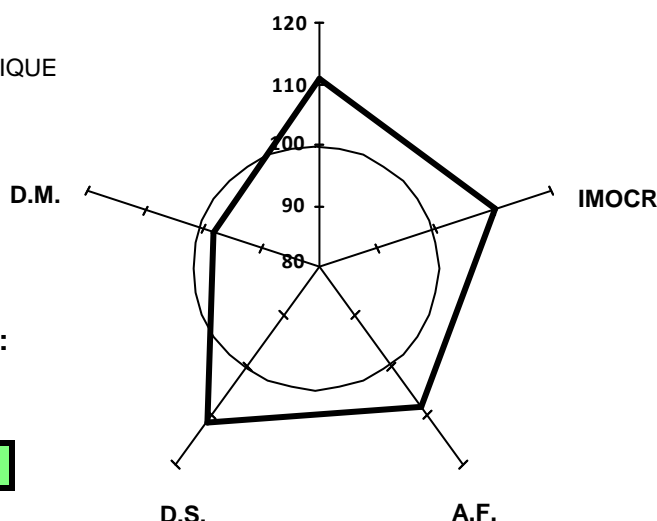
Poids fin le 21/01/2010 : 785 kg H.teur garrot :**GMQ en contrôle : 1777 g/j 132cm****PAT à 430 jours : 780 kg****CROISSANCE****Performances en ferme avant sevrage**

Poids naissance : 60 kg

PAT 120 et 210 jours : 246 kg et 395 kg

GMQ naissance-entrée : 1654 g/j

Valeurs génétique IBOVAL des parents

	Base Réf.	IFNAIS	CRsev	DMsev	DSsev	ISEVR	AVel	ALait	IVMAT
PERE (CD)	CHPF08	91 (0.97)	105 (0.88)	101 (0.90)	103 (0.90)	102 (0.90)	112 (0.78)	114 (0.76)	113 (0.86)
MERE (CD)	CHPF08	103 (0.53)	106 (0.47)	98 (0.51)	104 (0.51)	107 (0.48)	102 (0.43)	106 (0.39)	110 (0.46)

DOLMEN

FR 02 0039 0966

né le : 02/12/2008

Chez : EARL LA FONTINETTE (02)

réf ADN : 511636

Filiation compatible

N° Station : 0966

CASE : 25

Reproducteur Jeune Recommandé
--

Généalogie

Code inscription HB : A

VELOURS **Reproducteur Jeune**
FR 62 0552 2695

UBANGI **Reproductrice Reconnue 2ème degré Elevage**
FR 02 0039 0700

TOUBIB **Reproducteur Confirmé Veaux Sevrés**
FR 58 1130 2560

SUZANNE **Reproductrice Jeune**
FR 62 0453 2405

NECTARGERC **Reproducteur Confirmé Veaux Sevrés**
FR 03 9710 7142

JEZABEL **Reproductrice Reconnue 2ème degré Elevage**
FR 02 9310 0230

MADISON **Reproducteur Confirmé Veaux Sevrés**
FR 71 9610 3037

LANDE **Reproductrice Recommandée 4ème degré Souche**
FR 58 9511 1284

OFFENBACH **Reproducteur Jeune**
FR 71 9814 9132

LOUVE
FR 62 9510 0745

INVINCIBLE **Reproducteur Confirmé Veaux Sevrés**
FR 18 9310 5503

LAPONIE **Reproductrice Recommandée 4ème degré Souche**
FR 03 9511 1047

VLADIMIR **Reproducteur Confirmé Veaux Sevrés**
FR 03 8410 6449

ELVIRE **Reproductrice Recommandée 4ème degré Souche**
FR 02 8910 0207

Index de valeur génétique après contrôle en station (CD)

Potentiel de Croissance	Développement Musculaire	Développement Squelettique	Aptitudes Fonctionnelles	Synthèse IMOCR
104 (0.33)	100 (0.39)	110 (0.32)	109 (0.33)	106 (0.37)

Performances réalisées en station
--

MORPHOLOGIE : écarts aux contemporains (+/- en écart-type)
Pointage le 18/01/2010

DEVELOPPEMENT MUSCULAIRE	DEVELOPPEMENT SQUELETTIQUE
Dessus épaule =	Grosueur canons +
Largeur de dos +	Longueur dessus +
Arrondi de culotte =	Longueur bassin +
Largeur culotte =	Largeur hanches +
Epaisseur dessus =	Développement +
APTITUDES FONCTIONNELLES	
Aplombs avants +	Aplombs arrières =

Poids fin le 21/01/2010 : 738 kg H.teur garrot : 127cm

GMQ en contrôle : 1589 g/j

PAT à 430 jours : 762 kg

Performances en ferme avant sevrage
--

Poids naissance : 51 kg

PAT 120 et 210 jours : 263 kg et 423 kg

GMQ naissance-entrée : 1688 g/j

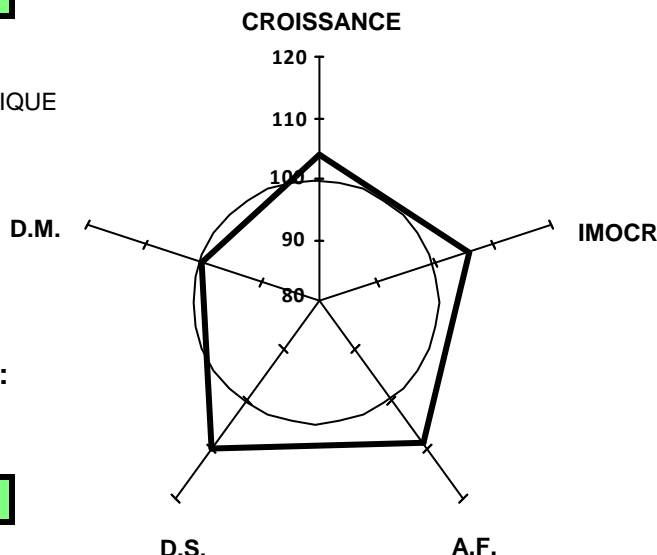

Valeurs génétique IBOVAL des parents

	Base Réf.	IFNAIS	CRsev	DMsev	DSsev	ISEVR	AVel	ALait	IVMAT
PERE (CD)									
MERE (CD)	CHPF08	100 (0.58)	100 (0.55)	103 (0.56)	103 (0.56)	102 (0.55)	97 (0.49)	108 (0.47)	106 (0.53)

DIABOLO

FR 51 0859 1375

né le : 24/11/2008

Chez : EARL ROBILLARD (51)

réf ADN : 511629

Filiation compatible

N° Station : 1375

CASE : 25

**Reproducteur Jeune
Recommandé****Généalogie****Code inscription HB : A**SARDOU VF **Reproducteur
Confirmé**
FR 23 0210 3413 **Veaux Sevrés**PASTIS **Reproducteur
Confirmé**
FR 71 2134 9407 **Veaux Sevrés**MIRZA **Reproductrice
Reconnue**
FR 23 9610 1506 **2ème degré Elevage**EXCLUSIF **Reproducteur
Confirmé**
FR 85 8910 3317 **Qualités Maternelles**TANAGRA **Reproductrice
Reconnue**
FR 51 0259 0902 **2ème degré Elevage**PAMPA **Reproductrice
Reconnue**
FR 51 9959 0620 **2ème degré Elevage**HEROS **Reproducteur Confirmé**
FR 71 9212 7562 **Veaux Sevrés**LENTEUR **Reproductrice Reconnue**
FR 71 9511 2161 **2ème degré Elevage**HUGO
FR 71 9213 5485
COUPOLE **Reproductrice Reconnue**
FR 23 8710 0415 **3ème degré Elevage**TILL **Reproducteur Confirmé**
FR 58 8210 1816 **Qualités Maternelles**REINETTE **Reproductrice Reconnue**
FR 85 8010 8477 **4ème degré Souche**HARRISON **Reproducteur Confirmé**
FR 22 9210 3631 **Qualités Maternelles**MARNE 51
FR 51 9659 0328**Index de valeur génétique après contrôle en station (CD)**

Potentiel de Croissance	Développement Musculaire	Développement Squelettique	Aptitudes Fonctionnelles	Synthèse IMOCR
99 (0.35)	103 (0.42)	102 (0.34)	98 (0.35)	106 (0.40)

Performances réalisées en station

MORPHOLOGIE : écarts aux contemporains (+/- en écart-type)

Pointage le 18/01/2010

DEVELOPPEMENT MUSCULAIRE DEVELOPPEMENT SQUELETTIQUE

Dessus épaule = Grosseur canons =

Largeur de dos + Longueur dessus =

Arrondi de culotte + Longueur bassin =

Largeur culotte + Largeur hanches +

Epaisseur dessus + Développement =

APTITUDES FONCTIONNELLES

Aplombs avants + Aplombs arrières =

Poids fin le 21/01/2010 : 698 kg H.teur garrot :**GMQ en contrôle : 1527 g/j 128cm****PAT à 430 jours : 709 kg****Performances en ferme avant sevrage**

Poids naissance : 49 kg

PAT 120 et 210 jours : 209 kg et 384 kg

GMQ naissance-entrée : 1616 g/j

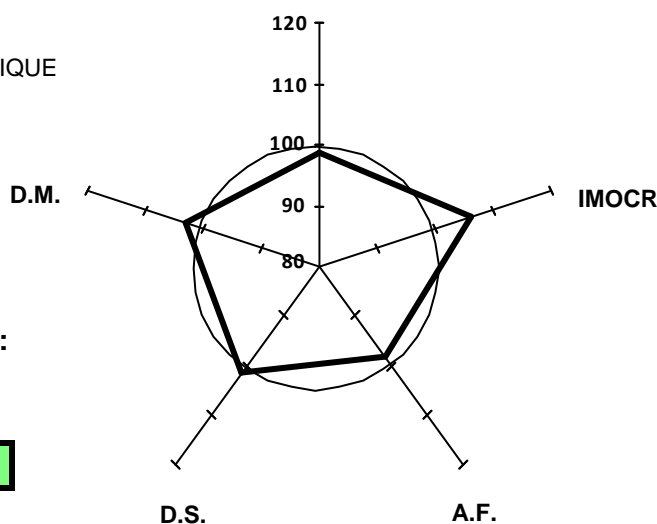
CROISSANCE**Valeurs génétique IBOVAL des parents**

	Base Réf.	IFNAIS	CRsev	DMsev	DSsev	ISEVR	AVel	ALait	IVMAT
PERE (CD)	CHPF08	111 (0.87)	97 (0.82)	95 (0.84)	100 (0.84)	100 (0.83)			
MERE (CD)	CHPF08	106 (0.59)	102 (0.51)	100 (0.56)	100 (0.56)	105 (0.53)	101 (0.51)	104 (0.46)	107 (0.51)

DALLAS

FR 55 0092 4093

né le : 01/12/2008

Chez : EARL ALEXANDRE (55)

réf ADN : 511630

Filiation compatible**N° Station : 4093**

CASE : 25

Généalogie**Code inscription HB : A**

VONDERFUL **Reproducteur Confirmé**
FR 71 2133 4080 **Veaux Sevrés**

PACHA **Reproducteur Confirmé**
FR 58 1399 9218 **Veaux Sevrés**

RIANTE **Reproductrice Reconnue**
FR 71 2125 0692 **2ème degré Elevage**

ORTOLAN **Reproducteur Jeune**
FR 57 9800 0974

SAMBA

FR 55 0033 8213

NOUBA **Reproductrice Jeune**
FR 55 9707 1287

LUDWIG **Reproducteur Confirmé**FR 58 9511 0877 **Veaux Sevrés**MANETTE **Reproductrice Jeune**

FR 58 9614 1038

ORSAY **Reproducteur Confirmé**FR 71 9814 5889 **Veaux Sevrés**FIDELITE **Reproductrice Reconnue**FR 71 9011 6064 **2ème degré Elevage**IMPOLI **Reproducteur Confirmé**FR 71 9313 2164 **Veaux Sevrés**DEMISSION **Reproductrice Jeune**

FR 57 8810 0340

ISOCRATE **Reproducteur Jeune**FR 71 9310 5477 **Conseillé**

JUDITH

FR 55 9410 0028

Index de valeur génétique après contrôle en station (CD)

Potentiel de Croissance	Développement Musculaire	Développement Squelettique	Aptitudes Fonctionnelles	Synthèse IMOCR
97 (0.33)	100 (0.39)	103 (0.31)	104 (0.33)	99 (0.37)

Performances réalisées en station

MORPHOLOGIE : écarts aux contemporains (+/- en écart-type)

Pointage le 18/01/2010

DEVELOPPEMENT MUSCULAIRE

Dessus épaule -

Largeur de dos =

Arrondi de culotte =

Largeur culotte -

Epaisseur dessus -

APTITUDES FONCTIONNELLES

Aplombs avants +

DEVELOPPEMENT SQUELETTIQUE

Grosseur canons +

Longueur dessus +

Longueur bassin +

Largeur hanches -

Développement =

Aplombs arrières -

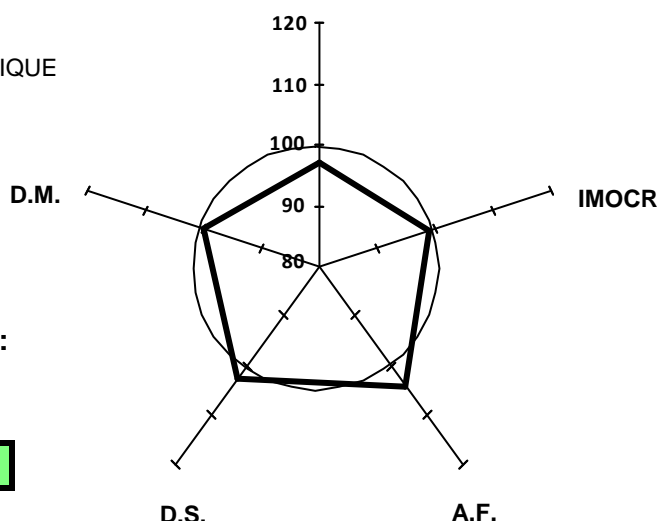
Poids fin le 21/01/2010 : 707 kg H.teur garrot :**GMQ en contrôle : 1277 g/j 126cm****PAT à 430 jours : 727 kg****CROISSANCE****Performances en ferme avant sevrage**

Poids naissance : 50 kg

PAT 120 et 210 jours : 241 kg et 393 kg

GMQ naissance-entrée : 1751 g/j

Valeurs génétique IBOVAL des parents

	Base Réf.	IFNAIS	CRsev	DMsev	DSsev	ISEVR	AVel	ALait	IVMAT
PERE (CD)	CHPF08	98 (0.80)	113 (0.73)	113 (0.78)	109 (0.78)	121 (0.75)			
MERE (CD)	CHPF08	98 (0.53)	95 (0.49)	99 (0.53)	98 (0.53)	93 (0.50)	93 (0.39)	103 (0.37)	96 (0.46)

DANY

FR 57 0375 1695

né le : 21/12/2008

Chez : DE ROUAMONT (57)

réf ADN : 505989

Filiation compatible

N° Station : 1695

CASE : 26

**Reproducteur Jeune
Recommandé****Généalogie****Code inscription HB : A**REPAIR **Reproducteur
Confirmé**
FR 58 1100 1744 **Qualites Maternelles**PETITE **Reproductrice
Recommandée**
FR 71 2665 9219 **4ème degé Souche**JUMPER **Reproducteur
Confirmé**
FR 88 9410 4162 **Qualites Maternelles**ILE **Reproductrice
Reconnue**
FR 58 9311 0589 **2ème degé Elevage**HABIT **Reproducteur
Confirmé**
FR 79 9210 1442 **Qualites Maternelles**NOISETTE **Reproductrice
Recommandée**
FR 71 9726 3168 **4ème degé Souche**COOPER **Reproducteur Confirmé**
FR 71 8711 0011 **Qualites Maternelles**
RITOURNELL **Reproductrice Recommandée**
FR 45 8010 2372 **4ème degé Souche**
CARDINAL **Reproducteur Confirmé**
FR 18 8710 5008 **Qualites Maternelles**
FUTEE **Reproductrice Recommandée**
FR 58 9012 0163 **4ème degé Elevage**
ABOUKIR **Reproducteur Confirmé**
FR 71 8511 9662 **Qualites Maternelles**
VIGILANTE **Reproductrice Recommandée**
FR 79 8410 2123 **4ème degé Souche**
CASOAR **Reproducteur Confirmé**
FR 45 8710 0162 **Qualites Maternelles**
JOSEE **Reproductrice Recommandée**
FR 71 9426 9508 **4ème degé Souche****Index de valeur génétique après contrôle en station (CD)**

Potentiel de Croissance	Développement Musculaire	Développement Squelettique	Aptitudes Fonctionnelles	Synthèse IMOCR
104 (0.40)	96 (0.46)	108 (0.38)	104 (0.40)	102 (0.44)

Performances réalisées en station

MORPHOLOGIE : écarts aux contemporains (+/- en écart-type)

Pointage le 18/01/2010

DEVELOPPEMENT MUSCULAIRE DEVELOPPEMENT SQUELETTIQUE

Dessus épaule - - Grosseur canons =

Largeur de dos - - Longueur dessus +

Arrondi de culotte - - Longueur bassin +

Largeur culotte + - Largeur hanches +

Epaisseur dessus = - Développement +

APTITUDES FONCTIONNELLES

Aplombs avants + Aplombs arrières =

Poids fin le 21/01/2010 : 704 kg H.teur garrot :**GMQ en contrôle : 1500 g/j 127cm****PAT à 430 jours : 760 kg****Performances en ferme avant sevrage**

Poids naissance : 57 kg

PAT 120 et 210 jours : 265 kg et 441 kg

GMQ naissance-entrée : 1732 g/j

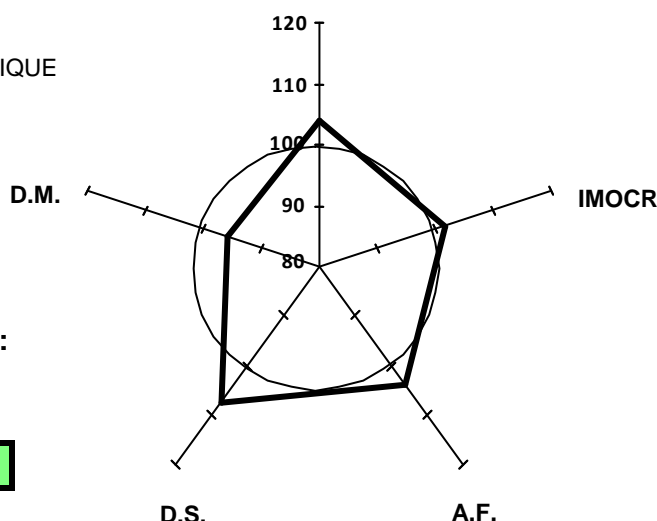
CROISSANCE**Valeurs génétique IBOVAL des parents**

	Base Réf.	IFNAIS	CRsev	DMsev	DSsev	ISEVR	AVel	ALait	IVMAT
PERE (CD)	CHPF08	91 (0.99)	109 (0.99)	107 (0.99)	106 (0.99)	110 (0.99)	108 (0.69)		
MERE (CD)	CHPF08	102 (0.60)	107 (0.56)	99 (0.59)	104 (0.59)	108 (0.57)	109 (0.53)	110 (0.50)	114 (0.55)

DUDUL

FR 08 0040 3222

né le : 15/11/2008

Chez : EARL DEPARPE (08)

réf ADN : 511742

Filiation compatible**N° Station : 3222**

CASE : 26

**Reproducteur Jeune
Recommandé****Généalogie****Code inscription HB : A**ROUKY **Reproducteur
Recommandé**
FR 45 2279 0926 **Elite**LANNION **Reproducteur
Confirmé**
FR 22 9500 2054 **Veaux Sevrés**NEBULEUSE **Reproductrice
Recommandée**
FR 45 9710 3635 **4ème degé Souche**NELSON **Reproducteur
Recommandé**
FR 03 9710 8304 **Elite**AUTRICHE **Reproductrice
Reconnue**
FR 08 0040 3020 **2ème degé Elevage**UKRAINE **Reproductrice
Jeune**
FR 08 0040 2864

CONCILE **Reproducteur Confirmé**
FR 85 8710 3951 **Qualites Maternelles**

BECASSE **Reproductrice Recommandée**
FR 22 8610 0314 **4ème degé Souche**

CASOAR **Reproducteur Confirmé**
FR 45 8710 0162 **Qualites Maternelles**

JADE **Reproductrice Recommandée**
FR 45 9310 0606 **4ème degé Souche**

INDICE **Reproducteur Confirmé**
FR 58 9311 3049 **Veaux Sevrés**

ETOILE **Reproductrice Recommandée**
FR 03 8910 9544 **4ème degé Souche**

PORTO
FR 58 1359 9181

INDE **Reproductrice Reconnue**
FR 08 9210 2288 **2ème degé Elevage**

Index de valeur génétique après contrôle en station (CD)

Potentiel de Croissance	Développement Musculaire	Développement Squelettique	Aptitudes Fonctionnelles	Synthèse IMOCR
112 (0.41)	107 (0.48)	108 (0.42)	110 (0.41)	122 (0.46)

Performances réalisées en stationMORPHOLOGIE : écarts aux contemporains (+/- en écart-type)
Pointage le 18/01/2010

DEVELOPPEMENT MUSCULAIRE DEVELOPPEMENT SQUELETTIQUE

Dessus épaule	+	Grosseur canons	+
Largeur de dos	+	Longueur dessus	+
Arrondi de culotte	=	Longueur bassin	+
Largeur culotte	+	Largeur hanches	+
Épaisseur dessus	=	Développement	=

APTITUDES FONCTIONNELLES

Aplombs avants	+	Aplombs arrières	+
----------------	---	------------------	---

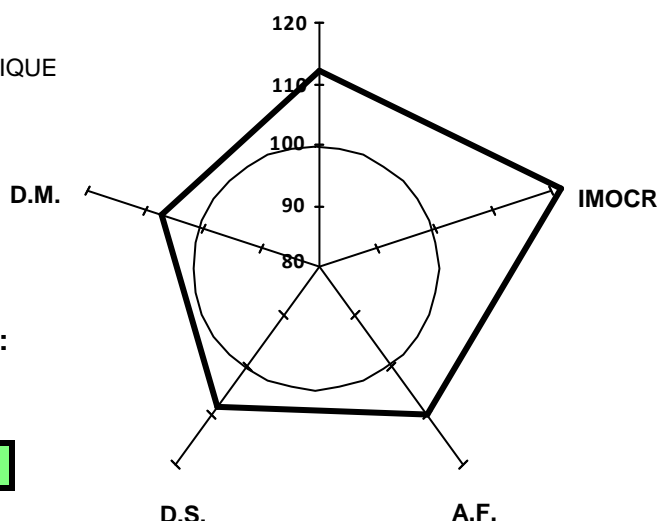
Poids fin le 21/01/2010 : 701 kg H.teur garrot :**GMQ en contrôle : 1804 g/j 129cm****PAT à 430 jours : 702 kg****CROISSANCE****Performances en ferme avant sevrage**

Poids naissance : 43 kg

PAT 120 et 210 jours : 206 kg et 327 kg

GMQ naissance-entrée : 1389 g/j

Valeurs génétique IBOVAL des parents

	Base Réf.	IFNAIS	CRsev	DMsev	DSsev	ISEVR	AVel	ALait	IVMAT
PERE (CD)	CHPF08	110 (0.96)	111 (0.93)	96 (0.94)	106 (0.94)	114 (0.94)	104 (0.76)	104 (0.73)	113 (0.88)
MERE (CD)	CHPF08	105 (0.53)	100 (0.48)	110 (0.52)	107 (0.52)	109 (0.49)	94 (0.41)	102 (0.35)	109 (0.45)

DANUBE

FR 45 2666 8834

né le : 22/11/2008

Chez : EARL LES PAUTRATS (45)

réf ADN : 511743

Filiation compatible

N° Station : 8834

CASE : 26

**Reproducteur Jeune
Recommandé****Généalogie****Code inscription HB : A**ULYSSE **Reproducteur**FR 58 1690 3406 **Veaux Sevrés**BERGAMOTE **Reproductrice**FR 45 2766 6621 **Jeune**NELSON **Reproducteur
Recommandé
Elite**
FR 03 9710 8304NICOTINE **Reproductrice
Recommandée
4ème degé Souche**
FR 58 9712 7450NATUR **Reproducteur
Recommandé
Elite**
FR 36 9701 0336TAMISE **Reproductrice
Jeune**
FR 45 2766 2334

INDICE **Reproducteur Confirmé**
FR 58 9311 3049 **Veaux Sevrés**

ETOILE **Reproductrice Recommandée**
FR 03 8910 9544 **4ème degé Souche**

CIEL **Reproducteur Confirmé**
FR 21 8710 3503 **Qualites Maternelles**

JAVELINE **Reproductrice Recommandée**
FR 58 9410 5065 **4ème degé Souche**

EXCLUSIF **Reproducteur Confirmé**
FR 85 8910 3317 **Qualites Maternelles**

LUCILE **Reproductrice Reconnue**
FR 36 9410 3188 **2ème degre Elevage**

HARNOIS **Reproducteur Confirmé**
FR 71 9212 4090 **Qualites Maternelles**

NIKITA
FR 45 9711 4151

Index de valeur génétique après contrôle en station (CD)

Potentiel de Croissance	Développement Musculaire	Développement Squelettique	Aptitudes Fonctionnelles	Synthèse IMOCR
103 (0.36)	113 (0.43)	106 (0.36)	109 (0.36)	120 (0.41)

Performances réalisées en station

MORPHOLOGIE : écarts aux contemporains (+/- en écart-type)

Pointage le 18/01/2010

DEVELOPPEMENT MUSCULAIRE DEVELOPPEMENT SQUELETTIQUE

Dessus épaule	=	Grosseur canons	+
Largeur de dos	+	Longueur dessus	=
Arrondi de culotte	+	Longueur bassin	=
Largeur culotte	++	Largeur hanches	++
Épaisseur dessus	+	Développement	=

APTITUDES FONCTIONNELLES

Aplombs avants	=	Aplombs arrières	+
----------------	---	------------------	---

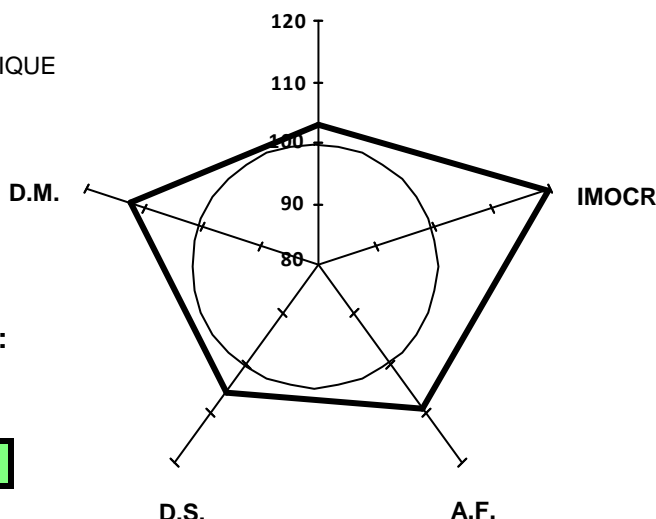
Poids fin le 21/01/2010 : 670 kg H.teur garrot :**GMQ en contrôle : 1571 g/j 125cm****PAT à 430 jours : 678 kg****CROISSANCE****Performances en ferme avant sevrage**

Poids naissance : 44 kg

PAT 120 et 210 jours : 204 kg et 341 kg

GMQ naissance-entrée : 1490 g/j

Valeurs génétique IBOVAL des parents

	Base Réf.	IFNAIS	CRsev	DMsev	DSsev	ISEVR	AVel	ALait	IVMAT
PERE (CD)	CHPF08	112 (0.97)	100 (0.76)	108 (0.80)	103 (0.80)	111 (0.80)			
MERE (CD)	CHPF08	102 (0.54)	100 (0.50)	101 (0.52)	105 (0.52)	102 (0.50)	112 (0.43)	106 (0.37)	106 (0.47)

DEPARDIEU

FR 10 0528 8872

né le : 23/11/2008

Chez : EARL MESNIL AUBERT (10)

réf ADN : 511741

Filiation compatible

N° Station : 8872

CASE : 26

**Reproducteur Jeune
Recommandé****Généalogie****Code inscription HB : A**ROUKY **Reproducteur
Recommandé**
FR 45 2279 0926 **Elite**LANNION **Reproducteur
Confirmé**
FR 22 9500 2054 **Veaux Sevrés**NEBULEUSE **Reproductrice
Recommandée**
FR 45 9710 3635 **4ème degé Souche**MAGENTA **Reproducteur
Confirmé**
FR 42 9610 5603 **Qualites Maternelles**VALEUR **Reproductrice
Reconnue**
FR 10 0528 4428 **2ème degé Elevage**PICARDE **Reproductrice
Recommandée**
FR 10 0528 9300 **4ème degé Souche**

CONCILE **Reproducteur Confirmé**
FR 85 8710 3951 **Qualites Maternelles**

BECASSE **Reproductrice Recommandée**
FR 22 8610 0314 **4ème degé Souche**

CASOAR **Reproducteur Confirmé**
FR 45 8710 0162 **Qualites Maternelles**

JADE **Reproductrice Recommandée**
FR 45 9310 0606 **4ème degé Souche**

VLADIMIR **Reproducteur Confirmé**
FR 03 8410 6449 **Veaux Sevrés**

FICTION **Reproductrice Recommandée**
FR 42 9010 1471 **4ème degé Souche**

HARRISON **Reproducteur Confirmé**
FR 22 9210 3631 **Qualites Maternelles**

LECTURE
FR 10 9510 2120

Index de valeur génétique après contrôle en station (CD)

Potentiel de Croissance	Développement Musculaire	Développement Squelettique	Aptitudes Fonctionnelles	Synthèse IMOCR
111 (0.41)	102 (0.48)	103 (0.42)	92 (0.41)	111 (0.46)

Performances réalisées en station

MORPHOLOGIE : écarts aux contemporains (+/- en écart-type)

Pointage le 18/01/2010

DEVELOPPEMENT MUSCULAIRE DEVELOPPEMENT SQUELETTIQUE

Dessus épaule + Grosseur canons -

Largeur de dos + Longueur dessus -

Arrondi de culotte - Longueur bassin -

Largeur culotte = Largeur hanches =

Epaisseur dessus = Développement =

APTITUDES FONCTIONNELLES

Aplombs avants - - Aplombs arrières -

Poids fin le 21/01/2010 : 688 kg H.teur garrot :**GMQ en contrôle : 1491 g/j 124cm****PAT à 430 jours : 697 kg****Performances en ferme avant sevrage**

Poids naissance : 60 kg

PAT 120 et 210 jours : 233 kg et 383 kg

GMQ naissance-entrée : 1523 g/j

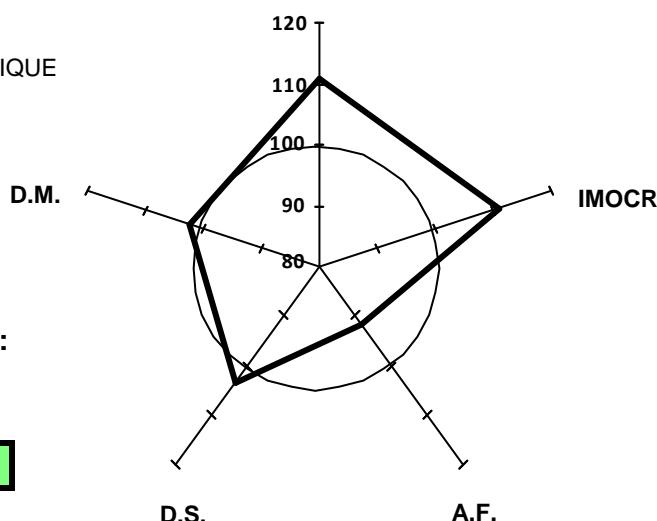
CROISSANCE**Valeurs génétique IBOVAL des parents**

	Base Réf.	IFNAIS	CRsev	DMsev	DSsev	ISEVR	AVel	ALait	IVMAT
PERE (CD)	CHPF08	110 (0.96)	111 (0.93)	96 (0.94)	106 (0.94)	114 (0.94)	104 (0.76)	104 (0.73)	113 (0.88)
MERE (CD)	CHPF08	93 (0.55)	110 (0.51)	106 (0.54)	112 (0.54)	111 (0.52)	103 (0.46)	110 (0.43)	117 (0.49)

DAKAR

FR 58 1000 9315

né le : 14/11/2008

Chez : EARL BUCHETON (58)

réf ADN : 511744

Filiation compatible

N° Station : 9315

CASE : 26

**Reproducteur Jeune
Recommandé****Généalogie****Code inscription HB : A**

AVAL **Reproducteur Jeune
Recommandé**
FR 71 2152 5668

SCENARIO **Reproducteur Confirmé
Veaux Sevrés**
FR 71 2103 1070

REGLE **Reproductrice Recommandée
4ème degé Souche**
FR 71 2122 0519

ICEVA **Reproducteur Confirmé
Qualites Maternelles**
FR 10 9310 0678

SYRIE **Reproductrice Reconnue
3ème degé Elevage**
FR 58 1100 1255

MANDARINE **Reproductrice Jeune**
FR 58 9611 9321

MATELOT **Reproducteur Confirmé
Veaux Sevrés**
FR 71 9611 9805

FR 71 9610 3055 **4ème degé Souche**
INDIANA **Reproducteur Confirmé**

FR 03 9311 2617 **Qualites Maternelles**
OREA **Reproductrice Reconnue**

FR 71 9833 8612 **2ème degé Elevage**
COOPER **Reproducteur Confirmé**

FR 71 8711 0011 **Qualites Maternelles**
EPEDA **Reproductrice Reconnue**

FR 10 8910 0813 **2ème degé Elevage**
EPSOM **Reproducteur Confirmé**

FR 42 8910 2555 **Qualites Maternelles**
IMOLA **Reproductrice Reconnue**

FR 58 9211 1859 **2ème degé Elevage**

Index de valeur génétique après contrôle en station (CD)

Potentiel de Croissance	Développement Musculaire	Développement Squelettique	Aptitudes Fonctionnelles	Synthèse IMOCR
105 (0.34)	98 (0.41)	112 (0.36)	103 (0.34)	107 (0.40)

Performances réalisées en station

MORPHOLOGIE : écarts aux contemporains (+/- en écart-type)

Pointage le 18/01/2010

DEVELOPPEMENT MUSCULAIRE DEVELOPPEMENT SQUELETTIQUE

Dessus épaule	=	Grosueur canons	+
Largeur de dos	=	Longueur dessus	+
Arrondi de culotte	=	Longueur bassin	+
Largeur culotte	=	Largeur hanches	++
Epaisseur dessus	-	Développement	+

APTITUDES FONCTIONNELLES

Aplombs avants	-	Aplombs arrières	+
----------------	---	------------------	---

Poids fin le 21/01/2010 : 683 kg H.teur garrot :**GMQ en contrôle : 1393 g/j 128cm****PAT à 430 jours : 678 kg****Performances en ferme avant sevrage**

Poids naissance : 51 kg

PAT 120 et 210 jours : 225 kg et 384 kg

GMQ naissance-entrée : 1503 g/j

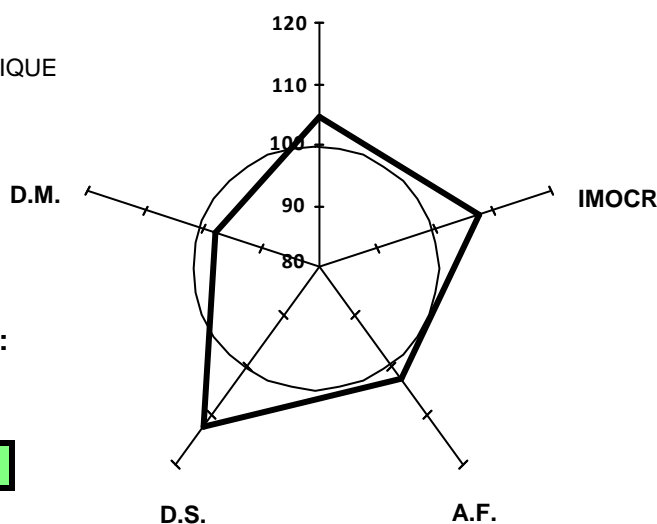
CROISSANCE**Valeurs génétique IBOVAL des parents**

	Base Réf.	IFNAIS	CRsev	DMsev	DSsev	ISEVR	AVel	ALait	IVMAT
PERE (CD)									
MERE (CD)	CHPF08	104 (0.61)	107 (0.56)	98 (0.59)	106 (0.59)	108 (0.57)	104 (0.52)	98 (0.49)	105 (0.55)

DRIVER

FR 51 0858 0395
 né le : 25/11/2008
 Chez : SCEA D'HULDERIC (51)

réf ADN : 511726

Filiation compatible

N° Station : 0395

CASE : 27

**Reproducteur Jeune
Recommandé**

Généalogie

Code inscription HB : A

<p>NOVOTEL Reproducteur Confirmé FR 58 9712 7519 Qualites Maternelles</p> <p>AVRIL Reproductrice Reconnue FR 51 0558 0267 2ème degré Elevage</p>	<p>HASTING Reproducteur Confirmé FR 14 9210 2626 Aptitudes Bouchères</p> <p>DATCHA Reproductrice Recommandée FR 58 8812 1456 4ème degé Souche</p> <p>UNICOLORE Reproducteur Jeune FR 03 1126 3888</p> <p>SAVOIE Reproductrice Reconnue FR 03 1051 1548 2ème degré Elevage</p>	<p>TREPIDENT Reproducteur Confirmé FR 85 8210 1412 Qualites Maternelles</p> <p>RANGEE Reproductrice Recommandée FR 58 8012 6543 4ème degé Souche</p> <p>RIVOIRE Reproducteur Confirmé FR 42 8010 4708 Qualites Maternelles</p> <p>BAGATELLE Reproductrice Recommandée FR 58 8668 5517 4ème degé Souche</p> <p>REGISSEUR Reproducteur Jeune FR 03 1010 0234</p> <p>MARTINIQUE Reproductrice Recommandée FR 03 9610 0407 4ème degé Souche</p> <p>EPSOM Reproducteur Confirmé FR 42 8910 2555 Qualites Maternelles</p> <p>NEIVA Reproductrice Reconnue FR 03 9710 5347 2ème degré Elevage</p>
--	--	---

Index de valeur génétique après contrôle en station (CD)

Potentiel de Croissance	Développement Musculaire	Développement Squelettique	Aptitudes Fonctionnelles	Synthèse IMOCR
109 (0.39)	111 (0.47)	98 (0.41)	107 (0.39)	113 (0.43)

Performances réalisées en station

MORPHOLOGIE : écarts aux contemporains (+/- en écart-type)
 Pointage le 18/01/2010

<p>DEVELOPPEMENT MUSCULAIRE</p> <p>Dessus épaule =</p> <p>Largeur de dos +</p> <p>Arrondi de culotte ++</p> <p>Largeur culotte ++</p> <p>Epaisseur dessus ++</p> <p>APTITUDES FONCTIONNELLES</p> <p>Aplombs avants +</p>	<p>DEVELOPPEMENT SQUELETTIQUE</p> <p>Grosueur canons ++</p> <p>Longueur dessus --</p> <p>Longueur bassin -</p> <p>Largeur hanches +</p> <p>Développement -</p> <p>Aplombs arrières +</p>
--	--

Poids fin le 21/01/2010 : 683 kg H.teur garrot :
GMQ en contrôle : 1714 g/j 123cm
PAT à 430 jours : 697 kg

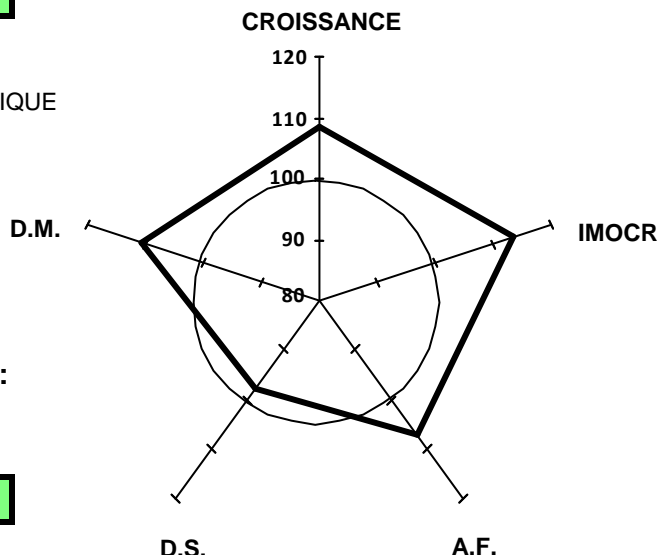

Performances en ferme avant sevrage

Poids naissance : 47 kg
 PAT 120 et 210 jours : 192 kg et 326 kg
 GMQ naissance-entrée : 1403 g/j

Valeurs génétique IBOVAL des parents

	Base Réf.	IFNAIS	CRsev	DMsev	DSsev	ISEVR	AVel	ALait	IVMAT
PERE (CD)	CHPF08	108 (0.99)	98 (0.99)	98 (0.99)	104 (0.99)	101 (0.99)	110 (0.99)	113 (0.97)	110 (0.98)
MERE (CD)	CHPF08	91 (0.48)	107 (0.44)	101 (0.48)	97 (0.48)	103 (0.45)	97 (0.19)	102 (0.18)	104 (0.37)

DOVJENKO

FR 08 0056 3652

né le : 21/12/2008

Chez : EARL MALVAUX (08)

réf ADN : 511724

Filiation compatible**N° Station : 3652**

CASE : 27

**Reproducteur Jeune
Recommandé****Généalogie****Code inscription HB : A**TEMPO **Reproducteur
Confirmé**
FR 55 0033 6840 **Qualites Maternelles**LAKANAL **Reproducteur
Confirmé**
FR 03 9512 1015 **Qualites Maternelles**JURASSIENN **Reproductrice
Recommandée**
FR 55 9410 0266 **4ème degé Souche**LAUREL **Reproducteur
Recommandé**
FR 71 9512 2401 **Elite**SYMBELINE **Reproductrice
Recommandée**
FR 08 0056 3384 **4ème degé Souche**IMAGE **Reproductrice
Recommandée**
FR 08 9310 1068 **4ème degé Souche**COOPER **Reproducteur Confirmé**
FR 71 8711 0011 **Qualites Maternelles**
VEDETTE **Reproductrice Recommandée**
FR 03 8411 1230 **4ème degé Souche**
CASOAR **Reproducteur Confirmé**
FR 45 8710 0162 **Qualites Maternelles**
HORTENSIA **Reproductrice Recommandée**
FR 55 9210 2802 **4ème degé Souche**
CONCILE **Reproducteur Confirmé**
FR 85 8710 3951 **Qualites Maternelles**
BUVETTE **Reproductrice Recommandée**
FR 71 8612 7842 **4ème degé Souche**
VLADIMIR **Reproducteur Confirmé**
FR 03 8410 6449 **Veaux Sevrés**
FRANCE
FR 08 9010 0887**Index de valeur génétique après contrôle en station (CD)**

Potentiel de Croissance	Développement Musculaire	Développement Squelettique	Aptitudes Fonctionnelles	Synthèse IMOCR
107 (0.36)	103 (0.42)	93 (0.35)	104 (0.36)	101 (0.41)

Performances réalisées en station

MORPHOLOGIE : écarts aux contemporains (+/- en écart-type)

Pointage le 18/01/2010

DEVELOPPEMENT MUSCULAIRE DEVELOPPEMENT SQUELETTIQUE

Dessus épaule + Grosseur canons -

Largeur de dos + Longueur dessus -

Arrondi de culotte - Longueur bassin -

Largeur culotte - Largeur hanches =

Epaisseur dessus = Développement -

APTITUDES FONCTIONNELLES

Aplombs avants - Aplombs arrières =

Poids fin le 21/01/2010 : 636 kg H.teur garrot :**GMQ en contrôle : 1580 g/j 121cm****PAT à 430 jours : 687 kg****Performances en ferme avant sevrage**

Poids naissance : 46 kg

PAT 120 et 210 jours : 165 kg et 351 kg

GMQ naissance-entrée : 1479 g/j

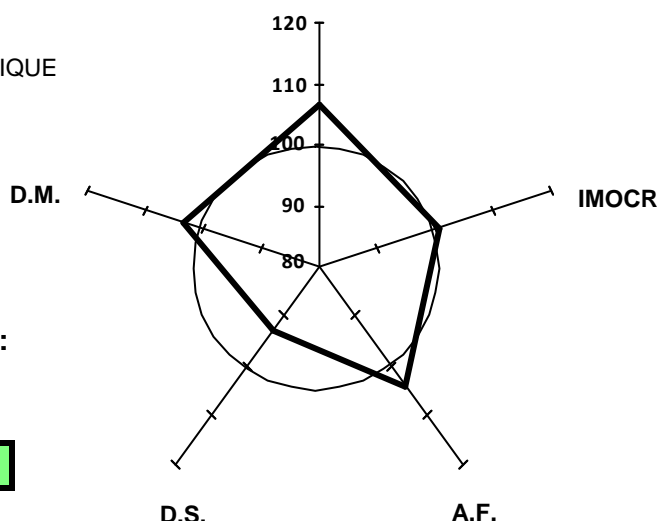
CROISSANCE**Valeurs génétique IBOVAL des parents**

	Base Réf.	IFNAIS	CRsev	DMsev	DSsev	ISEVR	AVel	ALait	IVMAT
PERE (CD)	CHPF08	86 (0.99)	108 (0.76)	89 (0.80)	101 (0.80)	95 (0.80)	110 (0.62)		
MERE (CD)	CHPF08	106 (0.59)	108 (0.56)	110 (0.49)	99 (0.49)	116 (0.54)	102 (0.52)	107 (0.50)	119 (0.53)

DINGUE

FR 10 3575 8032

né le : 02/12/2008

Chez : SCEA H B CAFFE (10)

réf ADN : 511740

Filiation compatible

N° Station : 8032

CASE : 27

**Reproducteur Jeune
Recommandé****Généalogie****Code inscription HB : A**POPULAIR **Reproducteur
Recommandé**
FR 71 2131 9473 **Elite**HABIT **Reproducteur
Confirmé**
FR 79 9210 1442 **Qualites Maternelles**JUSTICE **Reproductrice
Recommandée**
FR 71 9311 4856 **4ème degé Souche**LE REBEL **Reproducteur
Recommandé**
FR 36 9510 0770 **Elite**SAVARINE **Reproductrice
Reconnue**
FR 10 3575 1074 **2ème degé Elevage**NENETTE **Reproductrice
Jeune**
FR 10 9710 5720

ABOUKIR **Reproducteur Confirmé**
FR 71 8511 9662 **Qualites Maternelles**

VIGILANTE **Reproductrice Recommandée**
FR 79 8410 2123 **4ème degé Souche**

BLASON **Reproducteur Confirmé**
FR 42 8610 0325 **Qualites Maternelles**

DALILA **Reproductrice Recommandée**
FR 71 8813 1822 **4ème degé Souche**

SEDUISANT **Reproducteur Confirmé**
FR 18 8110 7917 **Qualites Maternelles**

GIRONDE **Reproductrice Recommandée**
FR 36 9110 0821 **4ème degé Souche**

CONCILE **Reproducteur Confirmé**
FR 85 8710 3951 **Qualites Maternelles**

ECAILLE **Reproductrice Reconnue**
FR 10 8910 0646 **3ème degé Viande**

Index de valeur génétique après contrôle en station (CD)

Potentiel de Croissance	Développement Musculaire	Développement Squelettique	Aptitudes Fonctionnelles	Synthèse IMOCR
104 (0.43)	100 (0.50)	111 (0.43)	108 (0.43)	108 (0.48)

Performances réalisées en station

MORPHOLOGIE : écarts aux contemporains (+/- en écart-type)

Pointage le 18/01/2010

DEVELOPPEMENT MUSCULAIRE DEVELOPPEMENT SQUELETTIQUE

Dessus épaule -- Grosseur canons -

Largeur de dos -- Longueur dessus +

Arrondi de culotte - Longueur bassin +

Largeur culotte - Largeur hanches -

Epaisseur dessus = Développement +

APTITUDES FONCTIONNELLES

Aplombs avants + Aplombs arrières +

Poids fin le 21/01/2010 : 656 kg H.teur garrot :**GMQ en contrôle : 1545 g/j 130cm****PAT à 430 jours : 679 kg****Performances en ferme avant sevrage**

Poids naissance : 41 kg

PAT 120 et 210 jours : 227 kg et 353 kg

GMQ naissance-entrée : 1467 g/j

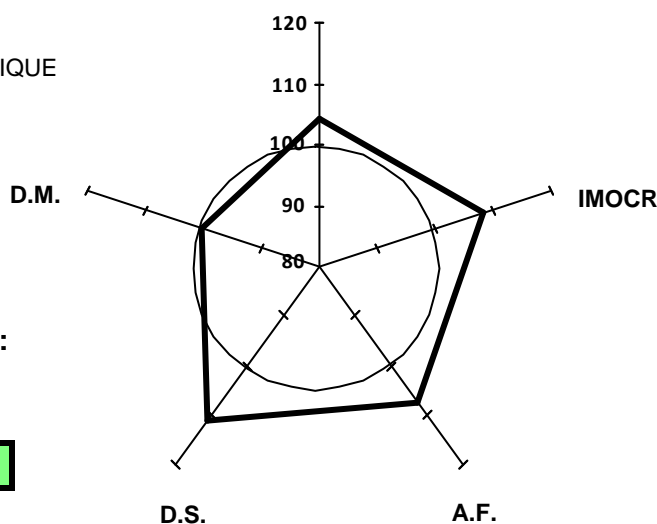
CROISSANCE**Valeurs génétique IBOVAL des parents**

	Base Réf.	IFNAIS	CRsev	DMsev	DSsev	ISEVR	AVel	ALait	IVMAT
PERE (CD)	CHPF08	94 (0.99)	109 (0.99)	110 (0.99)	111 (0.99)	113 (0.99)	107 (0.84)		
MERE (CD)	CHPF08	99 (0.59)	109 (0.54)	104 (0.57)	100 (0.57)	111 (0.55)	105 (0.51)	93 (0.48)	106 (0.53)

N° Station : 8871

CASE : 27

FR 89 0998 8871
né le : 16/11/2008
Chez : JUQUET DOMINIQUE (89)

**Reproducteur Jeune
Recommandé**

réf ADN : 511732

Filiation compatible

Généalogie

Code inscription HB : A

ULYSSE Reproducteur

FR 58 1690 3406 Veaux Sevrés

5509 0 Reproductrice
Reconnue

FR 89 0998 5509 2ème degré Elevage

NELSON Reproducteur
Recommandé
Elite
FR 03 9710 8304NICOTINE Reproductrice
Recommandée
4ème degé Souche
FR 58 9712 7450IROY Reproducteur
Recommandé
Elite
FR 71 9311 09968561
FR 89 0998 8561

INDICE Reproducteur Confirmé
FR 58 9311 3049 Veaux Sevrés
ETOILE Reproductrice Recommandée
FR 03 8910 9544 4ème degé Souche
CIEL Reproducteur Confirmé
FR 21 8710 3503 Qualites Maternelles
JAVELINE Reproductrice Recommandée
FR 58 9410 5065 4ème degé Souche
BLASON Reproducteur Confirmé
FR 42 8610 0325 Qualites Maternelles
FORTUNE Reproductrice Recommandée
FR 71 9010 1641 4ème degé Souche
EX EDEN Reproducteur Confirmé
FR 18 8910 0128 Qualites Maternelles
HONGRIE
FR 89 0291 7136

Index de valeur génétique après contrôle en station (CD)

Potentiel de Croissance	Développement Musculaire	Développement Squelettique	Aptitudes Fonctionnelles	Synthèse IMOCR
102 (0.36)	101 (0.43)	101 (0.35)	93 (0.36)	105 (0.41)

Performances réalisées en station

MORPHOLOGIE : écarts aux contemporains (+/- en écart-type)
Pointage le 18/01/2010

DEVELOPPEMENT MUSCULAIRE DEVELOPPEMENT SQUELETTIQUE

Dessus épaule	--	Grosseur canons	=
Largeur de dos	--	Longueur dessus	=
Arrondi de culotte	=	Longueur bassin	-
Largeur culotte	--	Largeur hanches	--
Epaisseur dessus	-	Développement	+

APTITUDES FONCTIONNELLES

Aplombs avants	=	Aplombs arrières	=
----------------	---	------------------	---

Poids fin le 21/01/2010 : 627 kg H.teur garrot :

GMQ en contrôle : 1518 g/j 126cm

PAT à 430 jours : 628 kg

Performances en ferme avant sevrage

Poids naissance : 44 kg

PAT 120 et 210 jours : 217 kg et 332 kg

GMQ naissance-entrée : 1342 g/j

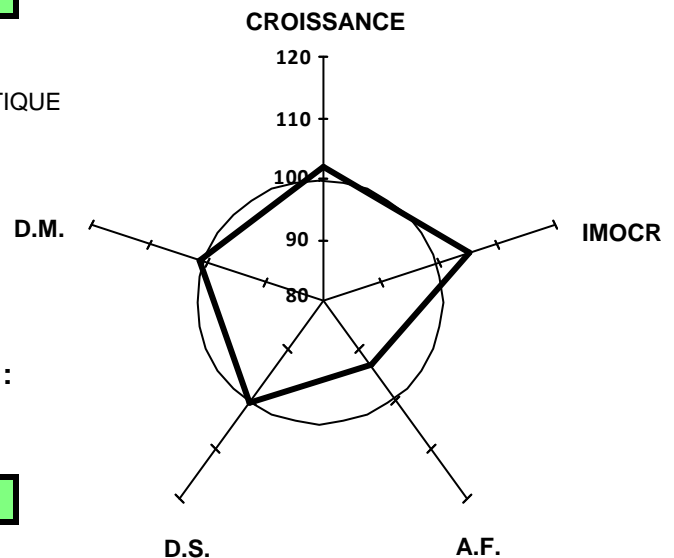

Valeurs génétique IBOVAL des parents

	Base Réf.	IFNAIS	CRsev	DMsev	DSsev	ISEVR	AVel	ALait	IVMAT
PERE (CD)	CHPF08	112 (0.97)	100 (0.76)	108 (0.80)	103 (0.80)	111 (0.80)			
MERE (CD)	CHPF08	101 (0.54)	106 (0.50)	104 (0.52)	108 (0.52)	109 (0.50)	104 (0.43)	103 (0.37)	110 (0.47)

EPSON

FR 58 1200 9165

né le : 08/12/2008

Chez : DIVORNE CHRISTOPHE (58)

réf ADN : 511730

Filiation compatible

N° Station : 9165

CASE : 27

**Reproducteur Jeune
Recommandé****Généalogie****Code inscription HB : A**

	FICUS	Reproducteur Confirmé	RIVOIRE	Reproducteur Confirmé
	FR 71 9010 9735	Qualites Maternelles	FR 42 8010 4708	Qualites Maternelles
NIPPUR			UNIQUE	Reproductrice Recommandée
FR 57 9702 3562			FR 71 8311 0722	4ème degé Souche
	02JACINTHE	Reproductrice Recommandée	CASOAR	Reproducteur Confirmé
	FR 57 9410 1572	4ème degé Souche	FR 45 8710 0162	Qualites Maternelles
			HARPE	Reproductrice Recommandée
			FR 57 9210 2085	4ème degé Souche
	GENK	Reproducteur Confirmé	VIF	Reproducteur Confirmé
	FR 18 9110 1481	Qualites Maternelles	FR 85 8410 4368	Qualites Maternelles
VISITE SC			OFFICINE	Reproductrice Recommandée
FR 58 1010 5553			FR 21 7810 2945	4ème degé Souche
	ROSE		LAUREL	Reproducteur Recommandé
	FR 42 4048 9921		FR 71 9512 2401	Elite
			MANOUCHE	
			FR 57 9600 5629	

Index de valeur génétique après contrôle en station (CD)

Potentiel de Croissance	Développement Musculaire	Développement Squelettique	Aptitudes Fonctionnelles	Synthèse IMOCR
105 (0.37)	91 (0.44)	102 (0.38)	106 (0.37)	100 (0.41)

Performances réalisées en station

MORPHOLOGIE : écarts aux contemporains (+/- en écart-type)

Pointage le 18/01/2010

DEVELOPPEMENT MUSCULAIRE DEVELOPPEMENT SQUELETTIQUE

Dessus épaule - Grosseur canons =

Largeur de dos - Longueur dessus =

Arrondi de culotte - Longueur bassin =

Largeur culotte - Largeur hanches -

Epaisseur dessus - Développement =

APTITUDES FONCTIONNELLES

Aplombs avants = Aplombs arrières =

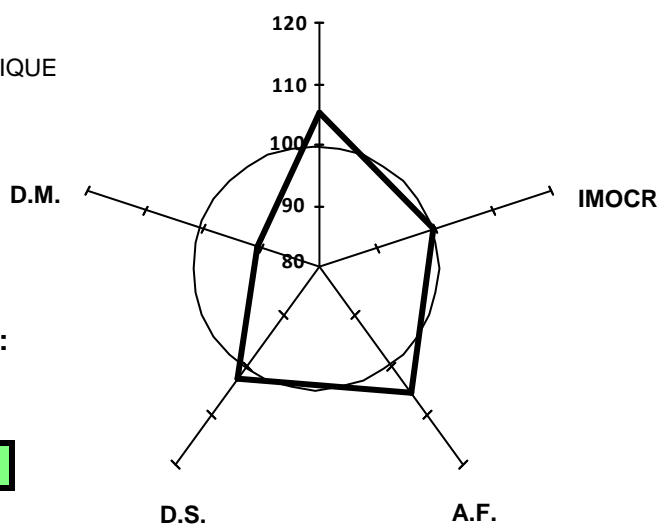
Poids fin le 21/01/2010 : 648 kg H.teur garrot : 125cm**GMQ en contrôle : 1625 g/j****PAT à 430 jours : 680 kg****CROISSANCE****Performances en ferme avant sevrage**

Poids naissance : 47 kg

PAT 120 et 210 jours : 231 kg et 382 kg

GMQ naissance-entrée : 1511 g/j

Valeurs génétique IBOVAL des parents

	Base Réf.	IFNAIS	CRsev	DMsev	DSsev	ISEVR	AVel	ALait	IVMAT
PERE (CD)	CHPF08	107 (0.99)	111 (0.99)	102 (0.99)	109 (0.99)	116 (0.99)	113 (0.87)	105 (0.78)	118 (0.93)
MERE (CD)	CHPF08	111 (0.33)	101 (0.33)	99 (0.33)	99 (0.33)	106 (0.32)	101 (0.34)	103 (0.33)	106 (0.33)

DEMOCRATE

FR 10 0680 9539

né le : 26/11/2008

Chez : GAEC DE VERSEUIL (10)

réf ADN : 511731

Filiation compatible

N° Station : 9539

CASE : 27

**Reproducteur Jeune
Recommandé****Généalogie****Code inscription HB : A**

SIDNEY **Reproducteur Confirmé**
FR 45 1604 1658 **Qualites Maternelles**

IGLOO.MIC **Reproducteur Confirmé**
FR 03 9310 0604 **Veaux Sevrés**

FONTAINE **Reproductrice Recommandée**
FR 45 9010 0071 **4ème degé Souche**

NELSON **Reproducteur Recommandé**
FR 03 9710 8304 **Elite**

ALTISE **Reproductrice Reconnue**
FR 10 0680 5509 **2ème degré Elevage**

TERRE
FR 10 0680 2147

ABRICOT **Reproducteur Confirmé**
FR 03 8511 6510 **Veaux Sevrés**

FRAICHE **Reproductrice Jeune**
FR 03 9010 2432

VIF **Reproducteur Confirmé**
FR 85 8410 4368 **Qualites Maternelles**

CUIVREE **Reproductrice Reconnue**
FR 45 8710 0285 **2ème degré Elevage**

INDICE **Reproducteur Confirmé**
FR 58 9311 3049 **Veaux Sevrés**

ETOILE **Reproductrice Recommandée**
FR 03 8910 9544 **4ème degé Souche**

JUDICAEL **Reproducteur Confirmé**
FR 45 9410 0551 **Qualites Maternelles**

RAINETTE
FR 10 0680 0017

Index de valeur génétique après contrôle en station (CD)

Potentiel de Croissance	Développement Musculaire	Développement Squelettique	Aptitudes Fonctionnelles	Synthèse IMOCR
111 (0.34)	105 (0.41)	99 (0.35)	100 (0.34)	110 (0.38)

Performances réalisées en station

MORPHOLOGIE : écarts aux contemporains (+/- en écart-type)

Pointage le 18/01/2010

DEVELOPPEMENT MUSCULAIRE DEVELOPPEMENT SQUELETTIQUE

Dessus épaule	=	Grosseur canons	+
Largeur de dos	+	Longueur dessus	-
Arrondi de culotte	=	Longueur bassin	-
Largeur culotte	+	Largeur hanches	+
Epaisseur dessus	=	Développement	--

APTITUDES FONCTIONNELLES

Aplombs avants	=	Aplombs arrières	=
----------------	---	------------------	---

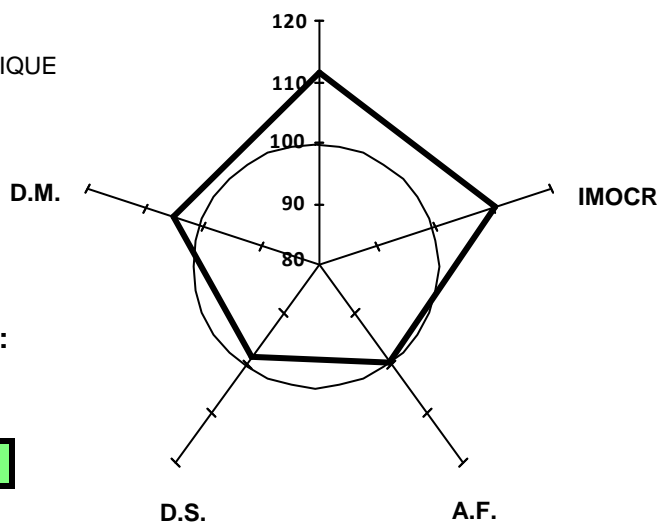
Poids fin le 21/01/2010 : 664 kg H.teur garrot :**GMQ en contrôle : 1696 g/j 121cm****PAT à 430 jours : 679 kg****CROISSANCE****Performances en ferme avant sevrage**

Poids naissance : 57 kg

PAT 120 et 210 jours : 221 kg et 351 kg

GMQ naissance-entrée : 1273 g/j

Valeurs génétique IBOVAL des parents

	Base Réf.	IFNAIS	CRsev	DMsev	DSsev	ISEVR	AVel	ALait	IVMAT
PERE (CD)	CHPF08	102 (0.99)	116 (0.78)	105 (0.79)	104 (0.79)	120 (0.81)	96 (0.65)		
MERE (CD)	CHPF08	97 (0.51)	108 (0.48)	104 (0.52)	105 (0.52)	110 (0.49)	103 (0.36)	99 (0.36)	108 (0.45)

DANEMARK
 FR 76 1387 9553
 né le : 28/11/2008
 Chez : DYNAM IS (76)
 réf ADN : 511728
Filiation compatible

N° Station : 9553
CASE : 27

Généalogie

Code inscription HB : A

PINAY FR 85 5239 4134 Reproducteur Recommandé Elite	IMPAIR FR 18 9310 2983 Reproducteur Confirmé Qualites Maternelles	MARY FR 85 9610 0049 Reproductrice Recommandée 4ème degé Souche	BLASON FR 42 8610 0325 Reproducteur Confirmé Qualites Maternelles	OFFICINE FR 21 7810 2945 Reproductrice Recommandée 4ème degé Souche
BOUGIE FR 76 1387 9148 Reproductrice Reconnue 2ème degré Elevage	UPERCUT FR 57 0355 1985 Reproducteur Jeune Recommandé	SCOLIE FR 76 1387 8512 Reproductrice Recommandée 4ème degé Souche	HOMERE FR 58 9210 7561 Reproducteur Confirmé Veaux Sevrés	JACINTHE FR 85 9410 4550 Reproductrice Recommandée 4ème degé Souche
			OFFENBACH FR 58 9810 6648 Reproducteur Confirmé Veaux Sevrés	5101 FR 57 9501 5664 Reproductrice Reconnue 3ème degré Elevage
			HERNANI FR 85 9210 3408 Reproducteur Confirmé Qualites Maternelles	MARTINIQUE FR 79 9610 0292 Reproductrice Jeune

Index de valeur génétique après contrôle en station (CD)

Potentiel de Croissance	Développement Musculaire	Développement Squelettique	Aptitudes Fonctionnelles	Synthèse IMOCR
110 (0.38)	105 (0.46)	101 (0.40)	89 (0.38)	114 (0.42)

Performances réalisées en station

MORPHOLOGIE : écarts aux contemporains (+/- en écart-type)
 Pointage le 18/01/2010

DEVELOPPEMENT MUSCULAIRE	DEVELOPPEMENT SQUELETTIQUE
Dessus épaule +	Grosseur canons -
Largeur de dos +	Longueur dessus +
Arrondi de culotte =	Longueur bassin -
Largeur culotte +	Largeur hanches =
Epaisseur dessus +	Développement =
APTITUDES FONCTIONNELLES	
Aplombs avants -	Aplombs arrières -

Poids fin le 21/01/2010 : 708 kg H.teur garrot :
GMQ en contrôle : 1795 g/j 125cm
PAT à 430 jours : 727 kg

Performances en ferme avant sevrage

Poids naissance : 47 kg
 PAT 120 et 210 jours : 194 kg et 329 kg
 GMQ naissance-entrée : 1496 g/j

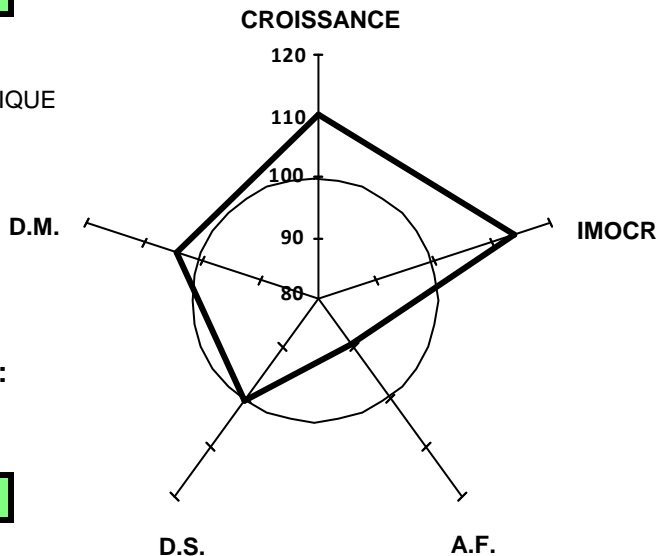

Valeurs génétique IBOVAL des parents

	Base Réf.	IFNAIS	CRsev	DMsev	DSsev	ISEVR	AVel	ALait	IVMAT
PERE (CD)	CHPF08	110 (0.99)	105 (0.99)	102 (0.99)	105 (0.99)	112 (0.99)	111 (0.86)	117 (0.63)	122 (0.89)
MERE (CD)	CHPF08	105 (0.51)	102 (0.48)	98 (0.52)	107 (0.52)	104 (0.49)	96 (0.25)	105 (0.23)	105 (0.42)