

DELTA
 FR 58 1020 9007
 né le : 21/11/2008
 Chez : LYCEE AGRICOLE (58)
 réf ADN : 517196
Filiation compatible

N° Station : 1
 CASE : 1

**Reproducteur Jeune
Recommandé**

Généalogie

Code inscription HB : A	FICUS FR 71 9010 9735 Reproducteur Confirmé Qualites Maternelles	RIVOIRE FR 42 8010 4708 Reproducteur Confirmé Qualites Maternelles	UNIQUE FR 71 8311 0722 Reproductrice Recommandée 4ème degé Souche
NIPPUR FR 57 9702 3562 Reproducteur Confirmé Qualites Maternelles	02JACINTHE FR 57 9410 1572 Reproductrice Recommandée 4ème degé Souche	CASOAR FR 45 8710 0162 Reproducteur Confirmé Qualites Maternelles	HARPE FR 57 9210 2085 Reproductrice Recommandée 4ème degé Souche
ACAPELLA FR 58 1310 6719 Reproductrice Reconnue 2ème degré Elevage	MERMOZ FR 71 9611 1819 Reproducteur Confirmé Qualites Maternelles	EX EDEN FR 18 8910 0128 Reproducteur Confirmé Qualites Maternelles	GRETA FR 71 9111 7533 Reproductrice Recommandée 4ème degé Souche
	UMBRELLA FR 58 1530 3546 Reproductrice Reconnue 2ème degré Elevage	JOYAU FR 58 9416 8772 Reproducteur Jeune	NIGERIA FR 58 9716 3519 Reproductrice Reconnue 2ème degré Elevage

Index de valeur génétique après contrôle en station (CD)

Potentiel de Croissance	Développement Musculaire	Développement Squelettique	Aptitudes Fonctionnelles	Synthèse IMOCR
111 (0.36)	106 (0.43)	113 (0.36)	114 (0.36)	120 (0.40)

Performances réalisées en station

MORPHOLOGIE : écarts aux contemporains (+/- en écart-type)
 Pointage le 11/02/2010

DEVELOPPEMENT MUSCULAIRE Dessus épaule ++ Largeur de dos + Arrondi de culotte + Largeur culotte ++ Epaisseur dessus + APTITUDES FONCTIONNELLES Aplombs avants +	DEVELOPPEMENT SQUELETTIQUE Grosseur canons +++ Longueur dessus + Longueur bassin + Largeur hanches ++ Développement + Aplombs arrières +
--	---

Poids fin le 15/02/2010 : 806 kg
GMQ en contrôle : 1741 g/j
PAT à 430 jours : 771 kg

Performances en ferme avant sevrage

Poids naissance : 45 kg
 PAT 120 et 210 jours : 233 kg et 346 kg
 GMQ naissance-entrée : 1675 g/j

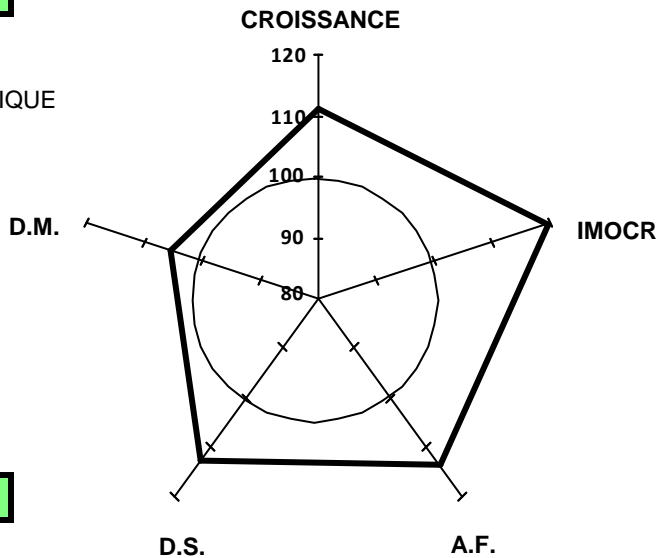

Valeurs génétique IBOVAL des parents

	Base Réf.	IFNAIS	CRsev	DMsev	DSsev	ISEVR	AVel	ALait	IVMAT
PERE (CD)	CHPF08	107 (0.99)	111 (0.99)	102 (0.99)	109 (0.99)	116 (0.99)	113 (0.87)	105 (0.78)	118 (0.93)
MERE (CD)	CHPF08	102 (0.51)	101 (0.48)	104 (0.52)	98 (0.52)	104 (0.49)	106 (0.36)	103 (0.34)	106 (0.45)

DRIVER
 FR 71 2122 8052
 né le : 22/11/2008
 Chez : GAEC BONNOT FERNAND ET FILS (71)
 réf ADN : 517197
Filiation compatible

N° Station : 2

CASE : 1

**Reproducteur Jeune
Recommandé**

Généalogie

Code inscription HB : A SAUMUR Reproducteur Recommandé FR 71 2132 1470 Elite	IGLOO.MIC Reproducteur Confirmé FR 03 9310 0604 Veaux Sevrés IDEE Reproductrice Recommandée FR 71 9212 7986 4ème degé Souche TENOR Reproducteur Confirmé FR 03 1092 2549 Veaux Sevrés	ABRICOT Reproducteur Confirmé FR 03 8511 6510 Veaux Sevrés FRAICHE Reproductrice Jeune FR 03 9010 2432 BLASON Reproducteur Confirmé FR 42 8610 0325 Qualites Maternelles EPOPEE Reproductrice Recommandée FR 71 8912 0527 4ème degé Souche MONTDOR Reproducteur Confirmé FR 03 9611 1472 Veaux Sevrés JARDINIERE Reproductrice Reconnue FR 03 9410 9078 3ème degé Elevage EX EDEN Reproducteur Confirmé FR 18 8910 0128 Qualites Maternelles DENISE FR 71 8839 5318	
AMANDE Reproductrice Reconnue FR 71 2134 5808 2ème degé Elevage	MARTINE Reproductrice Reconnue FR 71 9636 0649 2ème degé Elevage		

Index de valeur génétique après contrôle en station (CD)

Potentiel de Croissance	Développement Musculaire	Développement Squelettique	Aptitudes Fonctionnelles	Synthèse IMOCR
113 (0.31)	101 (0.38)	112 (0.32)	95 (0.31)	116 (0.36)

Performances réalisées en station

MORPHOLOGIE : écarts aux contemporains (+/- en écart-type)
 Pointage le 11/02/2010

DEVELOPPEMENT MUSCULAIRE Dessus épaule + Largeur de dos = Arrondi de culotte + Largeur culotte ++ Epaisseur dessus - APTITUDES FONCTIONNELLES Aplombs avants --	DEVELOPPEMENT SQUELETTIQUE Grosseur canons ++ Longueur dessus + Longueur bassin + Largeur hanches ++ Développement + Aplombs arrières -
--	--

Poids fin le 15/02/2010 : 773 kg
GMQ en contrôle : 1679 g/j
PAT à 430 jours : 741 kg

Performances en ferme avant sevrage

Poids naissance : **44 kg**
 PAT 120 et 210 jours : **202 kg et 320 kg**
 GMQ naissance-entrée : **1519 g/j**

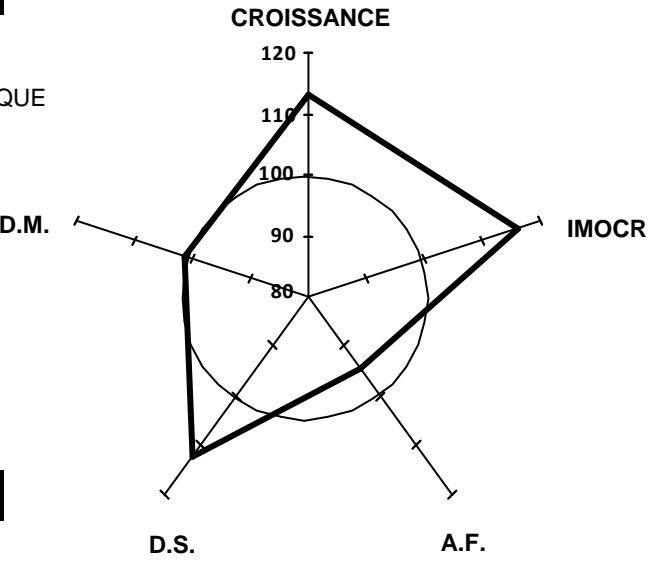

Valeurs génétique IBOVAL des parents

	Base Réf.	IFNAIS	CRsev	DMsev	DSsev	ISEVR	AVel	ALait	IVMAT
PERE (CD)	CHPF08	105 (0.99)	111 (0.72)	95 (0.74)	106 (0.74)	111 (0.76)	105 (0.62)		
MERE (CD)	CHPF08	102 (0.51)	108 (0.47)	104 (0.50)	103 (0.50)	112 (0.48)	107 (0.27)	102 (0.24)	112 (0.41)

DAVE
 FR 58 1020 9036
 né le : 04/12/2008
 Chez : LYCEE AGRICOLE (58)
 réf ADN : 517199
Filiation compatible

N° Station : 4
CASE : 1

Généalogie

Code inscription HB : A

PASTIS FR 71 2134 9407 Reproducteur Confirmé Veaux Sevrés	HEROS FR 71 9212 7562 Reproducteur Confirmé Veaux Sevrés
SARDOU VF FR 23 0210 3413 Reproducteur Confirmé Veaux Sevrés	LENTEUR FR 71 9511 2161 Reproductrice Reconnue 2ème degré Elevage
MIRZA FR 23 9610 1506 Reproductrice Reconnue 2ème degré Elevage	HUGO FR 71 9213 5485 Reproductrice Reconnue 3ème degré Elevage
ROUKY FR 45 2279 0926 Reproducteur Reconnu Elite	COUPOLE FR 23 8710 0415 Reproductrice Reconnue 3ème degré Elevage
ULULATION FR 58 1250 4609 Reproductrice Reconnue 2ème degré Elevage	LANNION FR 22 9500 2054 Reproducteur Confirmé Veaux Sevrés
OVATION FR 58 9813 5604	NEBULEUSE FR 45 9710 3635 Reproductrice Reconnue 4ème degé Souche
	JALON FR 42 9410 0957 Reproducteur Jeune Recommandé
	INVASION FR 58 9312 5214 Reproductrice Reconnue 1er degré Elevage

Index de valeur génétique après contrôle en station (CD)

Potentiel de Croissance	Développement Musculaire	Développement Squelettique	Aptitudes Fonctionnelles	Synthèse IMOCR
92 (0.35)	89 (0.42)	103 (0.34)	102 (0.35)	91 (0.40)

Performances réalisées en station

MORPHOLOGIE : écarts aux contemporains (+/- en écart-type)
 Pointage le 11/02/2010

DEVELOPPEMENT MUSCULAIRE	DEVELOPPEMENT SQUELETTIQUE
Dessus épaule -	Grosueur canons =
Largeur de dos -	Longueur dessus =
Arrondi de culotte - -	Longueur bassin +
Largeur culotte -	Largeur hanches -
Epaisseur dessus -	Développement +
APTITUDES FONCTIONNELLES	
Aplombs avants +	Aplombs arrières +

Poids fin le 15/02/2010 : 692 kg
GMQ en contrôle : 920 g/j
PAT à 430 jours : 679 kg

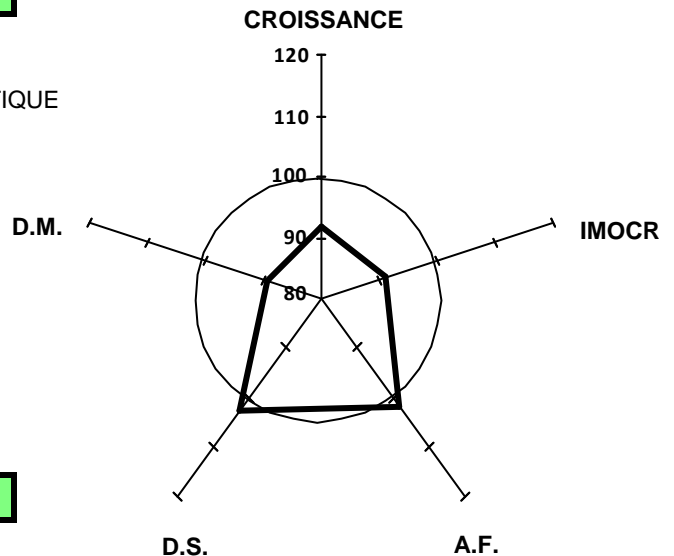

Performances en ferme avant sevrage

Poids naissance : 46 kg
 PAT 120 et 210 jours : 209 kg et 351 kg
 GMQ naissance-entrée : 1678 g/j

Valeurs génétique IBOVAL des parents

	Base Réf.	IFNAIS	CRsev	DMsev	DSsev	ISEVR	AVel	ALait	IVMAT
PERE (CD)	CHPF08	111 (0.87)	97 (0.82)	95 (0.84)	100 (0.84)	100 (0.83)			
MERE (CD)	CHPF08	106 (0.56)	102 (0.52)	95 (0.55)	108 (0.55)	103 (0.53)	103 (0.42)	107 (0.40)	106 (0.49)

ELEGANT

FR 21 5077 8010

né le : 07/12/2008

Chez : BAUDION NICOLAS (21)

réf ADN : 517200

Filiation compatible

N° Station : 5

CASE : 1

**Reproducteur Jeune
Recommandé****Généalogie****Code inscription HB : A**NOVOTEL **Reproducteur
Confirmé**
FR 58 9712 7519 **Qualites Maternelles**HASTING **Reproducteur
Confirmé**
FR 14 9210 2626 **Aptitudes Bouchères**DATCHA **Reproductrice
Recommandée**
FR 58 8812 1456 **4ème degé Souche**TREZEGOAL **Reproducteur
Confirmé**
FR 42 4071 1848 **Aptitudes Bouchères**AZALEE **Reproductrice
Reconnue**
FR 21 5077 5018 **2ème degré Elevage**RECRUE **Reproductrice
Reconnue**
FR 21 0110 6406 **2ème degré Elevage**TREPIDENT **Reproducteur Confirmé**
FR 85 8210 1412 **Qualites Maternelles**
RANGEE **Reproductrice Recommandée**
FR 58 8012 6543 **4ème degé Souche**
RIVOIRE **Reproducteur Confirmé**
FR 42 8010 4708 **Qualites Maternelles**
BAGATELLE **Reproductrice Recommandée**
FR 58 8668 5517 **4ème degé Souche**
JUMPER **Reproducteur Confirmé**
FR 88 9410 4162 **Qualites Maternelles**
NAIVE **Reproductrice Recommandée**
FR 42 9710 4113 **4ème degé Souche**
LAUREL **Reproducteur Recommandé**
FR 71 9512 2401 **Elite**
NOMINALE **Reproductrice Reconnue**
FR 21 9727 6013 **2ème degré Elevage****Index de valeur génétique après contrôle en station (CD)**

Potentiel de Croissance	Développement Musculaire	Développement Squelettique	Aptitudes Fonctionnelles	Synthèse IMOCR
104 (0.39)	94 (0.47)	109 (0.41)	101 (0.39)	104 (0.43)

Performances réalisées en stationMORPHOLOGIE : écarts aux contemporains (+/- en écart-type)
Pointage le 11/02/2010

DEVELOPPEMENT MUSCULAIRE		DEVELOPPEMENT SQUELETTIQUE	
Dessus épaule	--	Grosueur canons	+
Largeur de dos	--	Longueur dessus	+
Arrondi de culotte	-	Longueur bassin	+
Largeur culotte	-	Largeur hanches	-
Epaisseur dessus	--	Développement	+
APTITUDES FONCTIONNELLES		Aplombs arrières	-
Aplombs avants	+		

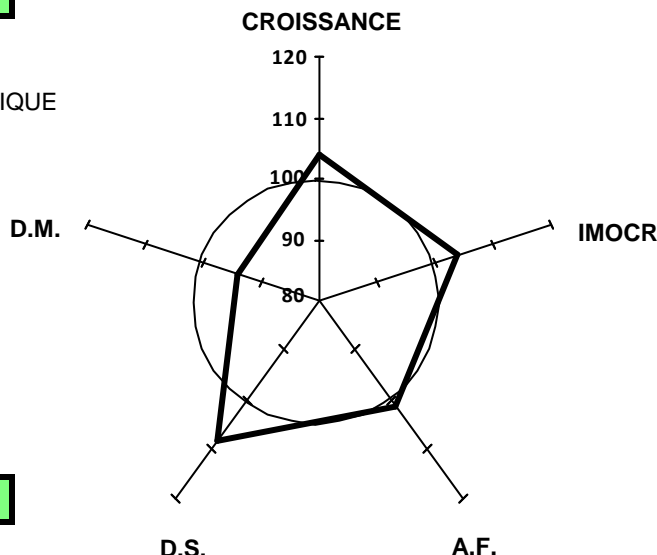
Poids fin le 15/02/2010 : 690 kg**GMQ en contrôle : 1250 g/j****PAT à 430 jours : 682 kg****Performances en ferme avant sevrage**Poids naissance : 48 kg
PAT 120 et 210 jours : 190 kg et 354 kg
GMQ naissance-entrée : 1556 g/j**Valeurs génétique IBOVAL des parents**

	Base Réf.	IFNAIS	CRsev	DMsev	DSsev	ISEVR	AVel	ALait	IVMAT
PERE (CD)	CHPF08	108 (0.99)	98 (0.99)	98 (0.99)	104 (0.99)	101 (0.99)	110 (0.99)	113 (0.97)	110 (0.98)
MERE (CD)	CHPF08	103 (0.50)	104 (0.46)	97 (0.49)	102 (0.49)	104 (0.47)	104 (0.27)	101 (0.24)	104 (0.40)

DANUBE
 FR 08 0170 5072
 né le : 08/12/2008
 Chez : GAEC VAUTHIER MERE ET FILS (08)
 réf ADN : 517201
Filiation compatible

N° Station : 6

CASE : 1

**Reproducteur Jeune
Recommandé**

Généalogie

Code inscription HB : A	FICUS FR 71 9010 9735	Reproducteur Confirmé Qualites Maternelles	RIVOIRE FR 42 8010 4708	Reproducteur Confirmé Qualites Maternelles
NIPPUR FR 57 9702 3562	02JACINTHE FR 57 9410 1572	Reproducteur Confirmé Qualites Maternelles	UNIQUE FR 71 8311 0722	Reproductrice Recommandée 4ème degé Souche
ANGINE FR 08 0170 4737	MAGENTA FR 42 9610 5603	Reproductrice Jeune	CASOAR FR 45 8710 0162	Reproducteur Confirmé Qualites Maternelles
	NATURE FR 08 9710 0393	Reproductrice Jeune	HARPE FR 57 9210 2085	Reproductrice Recommandée 4ème degé Souche
			VLADIMIR FR 03 8410 6449	Reproducteur Confirmé Veaux Sevrés
			FICTION FR 42 9010 1471	Reproductrice Recommandée 4ème degé Souche
			EPSOM FR 42 8910 2555	Reproducteur Confirmé Qualites Maternelles
			LINOTTE FR 08 9510 2809	Reproductrice Jeune

Index de valeur génétique après contrôle en station (CD)

Potentiel de Croissance	Développement Musculaire	Développement Squelettique	Aptitudes Fonctionnelles	Synthèse IMOCR
102 (0.37)	101 (0.44)	104 (0.38)	109 (0.37)	106 (0.41)

Performances réalisées en station

MORPHOLOGIE : écarts aux contemporains (+/- en écart-type)
 Pointage le 11/02/2010

DEVELOPPEMENT MUSCULAIRE Dessus épaule + Largeur de dos = Arrondi de culotte + Largeur culotte + Epaisseur dessus = APTITUDES FONCTIONNELLES Aplombs avants +	DEVELOPPEMENT SQUELETTIQUE Grosseur canons + Longueur dessus - Longueur bassin - Largeur hanches + Développement - Aplombs arrières +
--	--

Poids fin le 15/02/2010 : 672 kg
GMQ en contrôle : 1188 g/j
PAT à 430 jours : 666 kg

Performances en ferme avant sevrage

Poids naissance : 43 kg
 PAT 120 et 210 jours : 188 kg et 340 kg
 GMQ naissance-entrée : 1527 g/j

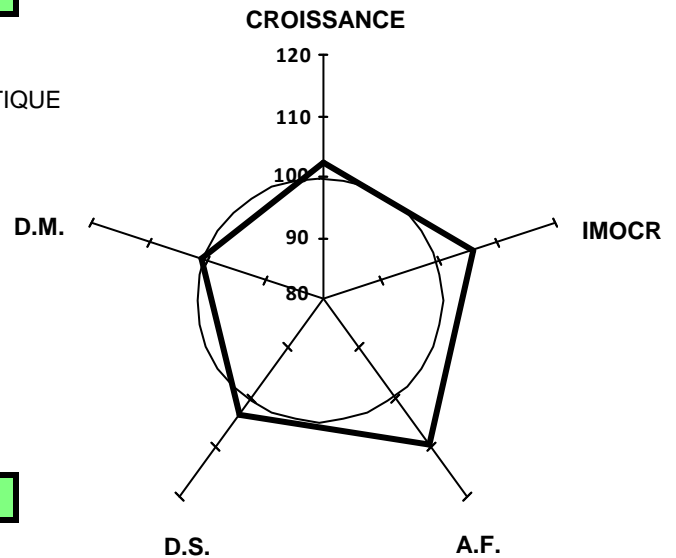

Valeurs génétique IBOVAL des parents

	Base Réf.	IFNAIS	CRsev	DMsev	DSsev	ISEVR	AVel	ALait	IVMAT
PERE (CD)	CHPF08	107 (0.99)	111 (0.99)	102 (0.99)	109 (0.99)	116 (0.99)	113 (0.87)	105 (0.78)	118 (0.93)
MERE (CD)	CHPF08	102 (0.53)	107 (0.50)	99 (0.53)	103 (0.53)	108 (0.51)	100 (0.39)	101 (0.38)	107 (0.47)

ELECTRON

FR 03 1328 9102

né le : 18/12/2008

Chez : BERTHOMIER FRANCOIS (03)

réf ADN : 504358

Filiation compatible

N° Station : 7

CASE : 1

**Reproducteur Jeune
Recommandé****Généalogie****Code inscription HB : A**SARDOU VF **Reproducteur
Confirmé**
FR 23 0210 3413 **Veaux Sevrés**PASTIS **Reproducteur
Confirmé**
FR 71 2134 9407 **Veaux Sevrés**MIRZA **Reproductrice
Reconnue**
FR 23 9610 1506 **2ème degré Elevage**INDIANA **Reproducteur
Confirmé**
FR 03 9311 2617 **Qualités Maternelles**SILHOUETTE **Reproductrice
Reconnue**
FR 03 1102 2961 **2ème degré Elevage**PANAMA **Reproductrice
Jeune**
FR 03 1003 9772HEROS **Reproducteur Confirmé**
FR 71 9212 7562 **Veaux Sevrés**LENTEUR **Reproductrice Reconnue**
FR 71 9511 2161 **2ème degré Elevage**HUGO
FR 71 9213 5485
COUPOLE **Reproductrice Reconnue**
FR 23 8710 0415 **3ème degré Elevage**TREPIDENT **Reproducteur Confirmé**
FR 85 8210 1412 **Qualités Maternelles**TRISTESSE **Reproductrice Reconnue**
FR 58 8212 2145 **4ème degré Souche**LAPON **Reproducteur Jeune**
FR 63 2753 6220GUYANE **Reproductrice Reconnue**
FR 03 9111 3366 **3ème degré Elevage****Index de valeur génétique après contrôle en station (CD)**

Potentiel de Croissance	Développement Musculaire	Développement Squelettique	Aptitudes Fonctionnelles	Synthèse IMOCR
97 (0.35)	101 (0.41)	104 (0.32)	98 (0.35)	104 (0.39)

Performances réalisées en station

MORPHOLOGIE : écarts aux contemporains (+/- en écart-type)

Pointage le 11/02/2010

DEVELOPPEMENT MUSCULAIRE DEVELOPPEMENT SQUELETTIQUE

Dessus épaule = Grosseur canons =

Largeur de dos = Longueur dessus =

Arrondi de culotte + Longueur bassin +

Largeur culotte = Largeur hanches =

Epaisseur dessus = Développement +

APTITUDES FONCTIONNELLES

Aplombs avants + Aplombs arrières +

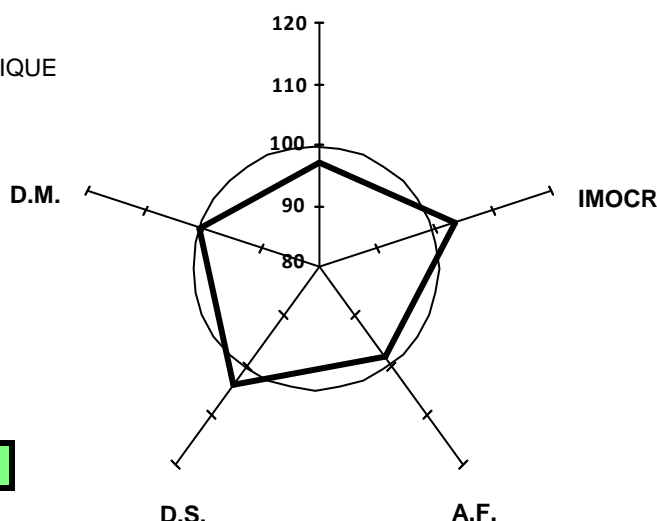
Poids fin le 15/02/2010 : 667 kg**GMQ en contrôle : 1259 g/j****PAT à 430 jours : 677 kg****CROISSANCE****Performances en ferme avant sevrage**

Poids naissance : 44 kg

PAT 120 et 210 jours : 201 kg et 367 kg

GMQ naissance-entrée : 1542 g/j

Valeurs génétique IBOVAL des parents

	Base Réf.	IFNAIS	CRsev	DMsev	DSsev	ISEVR	AVel	ALait	IVMAT
PERE (CD)	CHPF08	111 (0.87)	97 (0.82)	95 (0.84)	100 (0.84)	100 (0.83)			
MERE (CD)	CHPF08	103 (0.59)	102 (0.56)	103 (0.58)	108 (0.58)	106 (0.56)	100 (0.51)	102 (0.48)	106 (0.54)

EDGAR
 FR 85 3279 2001
 né le : 18/12/2008
 Chez : MASSON NORBERT (85)
 réf ADN : 517202
Filiation en cours de vérification

N° Station : 8

CASE : 1

**Reproducteur Jeune
Recommandé**

Généalogie

Code inscription HB : A ROUKY Reproducteur Recommandé FR 45 2279 0926 Elite	LANNION Reproducteur Confirmé FR 22 9500 2054 Veaux Sevrés NEBULEUSE Reproductrice Recommandée FR 45 9710 3635 4ème degé Souche VERLAINE Reproducteur Confirmé FR 89 2006 4045 Veaux Sevrés	CONCILE Reproducteur Confirmé FR 85 8710 3951 Qualites Maternelles BECASSE Reproductrice Recommandée FR 22 8610 0314 4ème degé Souche CASOAR Reproducteur Confirmé FR 45 8710 0162 Qualites Maternelles JADE Reproductrice Recommandée FR 45 9310 0606 4ème degé Souche PORT ROYAL Reproducteur Confirmé FR 18 1219 9730 Veaux Sevrés POESIE Reproductrice Reconnue FR 89 2006 9103 2ème degé Elevage ROMAIN Reproducteur Confirmé FR 58 1570 0473 Veaux Sevrés HABITUDE Reproductrice Jeune FR 85 9210 5728	
AMBRE Reproductrice Reconnue FR 85 3279 9786 2ème degé Elevage	URNE Reproductrice Jeune FR 85 3279 9632		

Index de valeur génétique après contrôle en station (CD)

Potentiel de Croissance	Développement Musculaire	Développement Squelettique	Aptitudes Fonctionnelles	Synthèse IMOCR
109 (0.37)	102 (0.45)	107 (0.39)	97 (0.37)	113 (0.41)

Performances réalisées en station

MORPHOLOGIE : écarts aux contemporains (+/- en écart-type)
 Pointage le 11/02/2010

DEVELOPPEMENT MUSCULAIRE Dessus épaule + Largeur de dos + Arrondi de culotte + Largeur culotte + Epaisseur dessus - APTITUDES FONCTIONNELLES Aplombs avants =	DEVELOPPEMENT SQUELETTIQUE Grosseur canons - Longueur dessus + Longueur bassin + Largeur hanches + Développement + Aplombs arrières +
---	--

Poids fin le 15/02/2010 : 701 kg
GMQ en contrôle : 1268 g/j
PAT à 430 jours : 711 kg

Performances en ferme avant sevrage

Poids naissance : 48 kg
 PAT 120 et 210 jours : 194 kg et 320 kg
 GMQ naissance-entrée : 1581 g/j

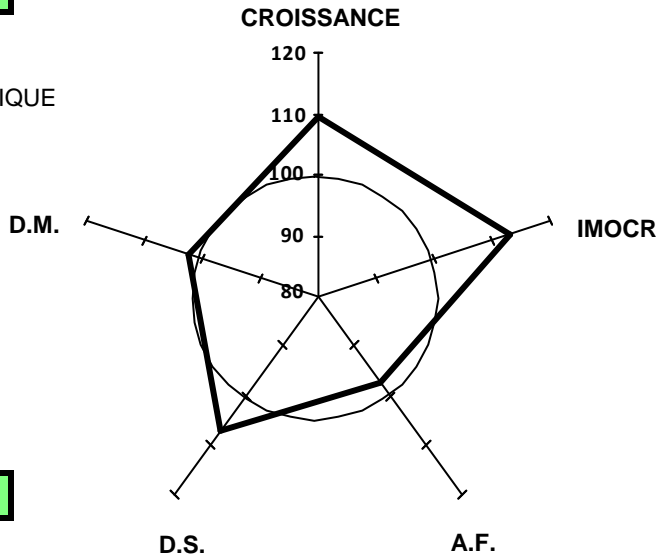

Valeurs génétique IBOVAL des parents

	Base Réf.	IFNAIS	CRsev	DMsev	DSsev	ISEVR	AVel	ALait	IVMAT
PERE (CD)	CHPF08	110 (0.96)	111 (0.93)	96 (0.94)	106 (0.94)	114 (0.94)	104 (0.76)	104 (0.73)	113 (0.88)
MERE (CD)	CHPF08	103 (0.49)	107 (0.46)	103 (0.49)	96 (0.49)	110 (0.47)	103 (0.20)	93 (0.19)	105 (0.39)

DONG
 FR 12 0810 9676
 né le : 21/11/2008
 Chez : GAEC -MARUEJOULS- (12)
 réf ADN : 517203
Filiation compatible

N° Station : 9
CASE : 2

Généalogie

Code inscription HB : A

	LAKANAL FR 03 9512 1015	Reproducteur Confirmé Qualites Maternelles	COOPER FR 71 8711 0011	Reproducteur Confirmé Qualites Maternelles
RUSS FR 63 3497 1421			VEDETTE FR 03 8411 1230	Reproductrice Recommandée 4ème degé Souche
	LITALIE FR 63 2758 6165	Reproductrice Recommandée 4ème degé Souche	HONGROIS FR 03 9210 4037	Reproducteur Confirmé Veaux Sevrés
	NELSON FR 03 9710 8304	Reproducteur Recommandé Elite	ITALIE FR 63 9210 1890	Reproductrice Recommandée 4ème degé Souche
ULOTTE FR 12 0410 4671			INDICE FR 58 9311 3049	Reproducteur Confirmé Veaux Sevrés
	OPERETTE FR 12 9810 2096	Reproductrice Recommandée 4ème degé Souche	ETOILE FR 03 8910 9544	Reproductrice Recommandée 4ème degé Souche
			CIEL FR 21 8710 3503	Reproducteur Confirmé Qualites Maternelles
			JULIETTE FR 12 9410 2089	Reproductrice Recommandée 4ème degé Souche

Index de valeur génétique après contrôle en station (CD)

Potentiel de Croissance	Développement Musculaire	Développement Squelettique	Aptitudes Fonctionnelles	Synthèse IMOCR
96 (0.43)	104 (0.51)	92 (0.44)	91 (0.43)	99 (0.48)

Performances réalisées en station

MORPHOLOGIE : écarts aux contemporains (+/- en écart-type)
 Pointage le 11/02/2010

DEVELOPPEMENT MUSCULAIRE	DEVELOPPEMENT SQUELETTIQUE
Dessus épaule +	Grosueur canons +
Largeur de dos -	Longueur dessus -
Arrondi de culotte =	Longueur bassin -
Largeur culotte =	Largeur hanches =
Epaisseur dessus -	Développement -
APTITUDES FONCTIONNELLES	Aplombs arrières --
Aplombs avants -	

Poids fin le 15/02/2010 : 642 kg
GMQ en contrôle : 1098 g/j
PAT à 430 jours : 612 kg

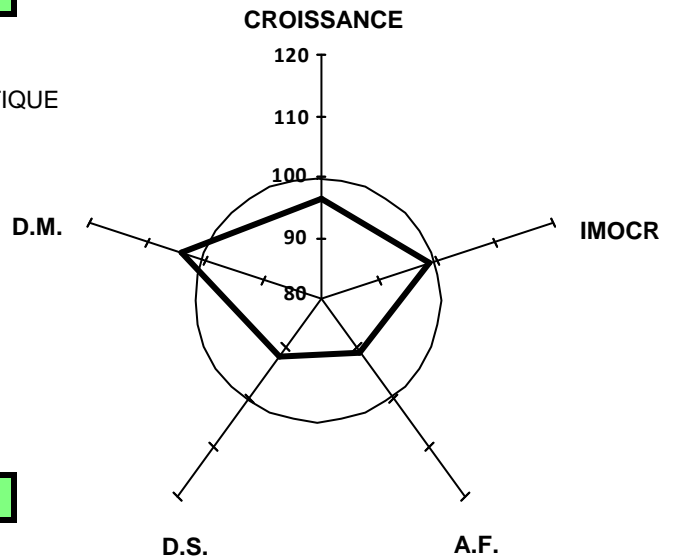

Performances en ferme avant sevrage

Poids naissance : **37 kg JUMEAU**
 PAT 120 et 210 jours : **171 kg et 343 kg**
 GMQ naissance-entrée : **1399 g/j**

Valeurs génétique IBOVAL des parents

	Base Réf.	IFNAIS	CRsev	DMsev	DSsev	ISEVR	AVel	ALait	IVMAT
PERE (CD)	CHPF08	108 (0.99)	105 (0.99)	113 (0.99)	103 (0.99)	118 (0.99)	98 (0.75)	107 (0.63)	120 (0.89)
MERE (CD)	CHPF08	102 (0.56)	103 (0.54)	102 (0.56)	102 (0.56)	106 (0.54)	100 (0.47)	102 (0.46)	106 (0.52)

DAKAR

FR 71 2153 8705

né le : 22/11/2008

Chez : GAEC DE MAUBLANC (71)

réf ADN : 517204

Filiation compatible

N° Station : 10

CASE : 2

**Reproducteur Jeune
Recommandé****Généalogie****Code inscription HB : A**VAINQUEUR **Reproducteur
Reconnu**
FR 03 8410 4112 **2ème degré**TABLEAU
FR 03 8210 4057MESANGE **Reproductrice Reconnue**
FR 03 7610 3015 **3ème degré Elevage**

FR 03 9011 2445

AMBIANCE **Reproductrice
Recommandée**
FR 03 8510 1420 **4ème degré Souche**SAMOURAI
FR 71 8112 2632SOIREE **Reproductrice Jeune**
FR 03 8111 2425VAGABONDE **Reproductrice
Reconnue**
FR 71 2715 4837 **2ème degré Elevage**MAGENTA **Reproducteur
Confirmé**
FR 42 9610 5603 **Qualités Maternelles**VLADIMIR **Reproducteur Confirmé**
FR 03 8410 6449 **Veaux Sevrés**FICTION **Reproductrice Reconnue**
FR 42 9010 1471 **4ème degré Souche**PLAGE **Reproductrice
Reconnue**
FR 71 2624 9885 **2ème degré Elevage**CARDINAL **Reproducteur Confirmé**
FR 18 8710 5008 **Qualités Maternelles**NICOTINE
FR 71 9722 3723**Index de valeur génétique après contrôle en station (CD)**

Potentiel de Croissance	Développement Musculaire	Développement Squelettique	Aptitudes Fonctionnelles	Synthèse IMOCR
101 (0.35)	101 (0.42)	96 (0.35)	106 (0.35)	102 (0.40)

Performances réalisées en station

MORPHOLOGIE : écarts aux contemporains (+/- en écart-type)

Pointage le 11/02/2010

DEVELOPPEMENT MUSCULAIRE DEVELOPPEMENT SQUELETTIQUE

Dessus épaule	+	Grosueur canons	-
Largeur de dos	=	Longueur dessus	=
Arrondi de culotte	+	Longueur bassin	=
Largeur culotte	+	Largeur hanches	+
Épaisseur dessus	-	Développement	=

APTITUDES FONCTIONNELLES

Aplombs avants	+	Aplombs arrières	+
----------------	---	------------------	---

Poids fin le 15/02/2010 : 671 kg**GMQ en contrôle : 1295 g/j****PAT à 430 jours : 642 kg****Performances en ferme avant sevrage**

Poids naissance : 42 kg

PAT 120 et 210 jours : 196 kg et 327 kg

GMQ naissance-entrée : 1416 g/j

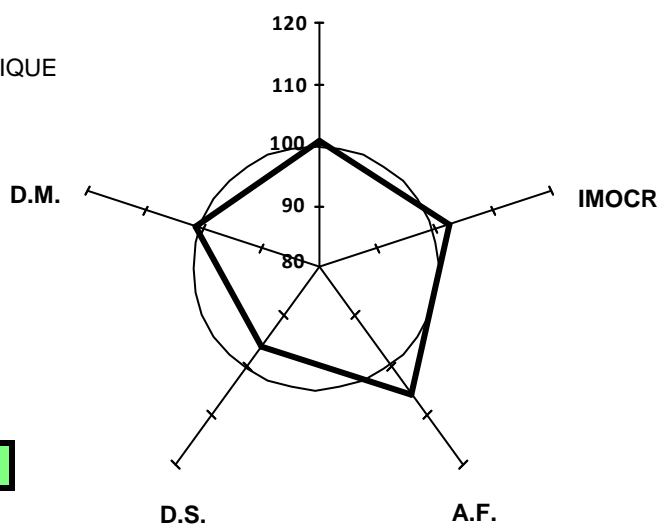
CROISSANCE**Valeurs génétique IBOVAL des parents**

	Base Réf.	IFNAIS	CRsev	DMsev	DSsev	ISEVR	AVel	ALait	IVMAT
PERE (CD)	CHPF08	112 (0.80)	98 (0.74)	101 (0.76)	85 (0.76)	103 (0.75)	92 (0.76)	102 (0.72)	103 (0.74)
MERE (CD)	CHPF08	103 (0.56)	108 (0.51)	102 (0.54)	109 (0.54)	112 (0.52)	102 (0.47)	104 (0.43)	113 (0.49)

DURANDAL

FR 69 5055 6729

né le : 11/12/2008

Chez : EARL POYET DAVID (69)

réf ADN : 517205

Filiation compatible

N° Station : 11

CASE : 2

**Reproducteur Jeune
Recommandé****Généalogie****Code inscription HB : A**RENOIR **Reproducteur
Confirmé**
FR 67 7016 0934 **Veaux Sevrés**OPIUM **Reproducteur
Confirmé**
FR 71 9811 0189 **Veaux Sevrés**NEBRASKA **Reproductrice
Recommandée**
FR 67 9700 7694 **4ème degé Souche**NORBARD **Reproducteur
Confirmé**
FR 14 9710 1100 **Qualités Maternelles**ADRESSE **Reproductrice
Reconnue**
FR 69 5040 7422 **2ème degré Elevage**RIGOLOTTE **Reproductrice
Reconnue**
FR 69 5011 2043 **2ème degré Elevage**JAVELOT
FR 71 9413 2816
ELISEE **Reproductrice Recommandée**
FR 71 8913 1220 **4ème degé Souche**
JANISSAIRE **Reproducteur Jeune**
FR 67 9400 4363
LEA **Reproductrice Recommandée**
FR 67 9400 4461 **4ème degé Souche**
GENK **Reproducteur Confirmé**
FR 18 9110 1481 **Qualités Maternelles**
ISRAEL **Reproductrice Recommandée**
FR 14 9310 3326 **4ème degé Souche**
MARGINAN **Reproducteur Jeune**
FR 71 9614 0258
JUSTICE **Reproductrice Reconnue**
FR 69 9400 6582 **2ème degré Elevage****Index de valeur génétique après contrôle en station (CD)**

Potentiel de Croissance	Développement Musculaire	Développement Squelettique	Aptitudes Fonctionnelles	Synthèse IMOCR
102 (0.35)	98 (0.42)	105 (0.35)	97 (0.35)	105 (0.39)

Performances réalisées en station

MORPHOLOGIE : écarts aux contemporains (+/- en écart-type)

Pointage le 11/02/2010

DEVELOPPEMENT MUSCULAIRE DEVELOPPEMENT SQUELETTIQUE

Dessus épaule + Grosseur canons =

Largeur de dos = Longueur dessus =

Arrondi de culotte + Longueur bassin +

Largeur culotte + Largeur hanches +

Epaisseur dessus = Développement +

APTITUDES FONCTIONNELLES

Aplombs avants + Aplombs arrières +

Poids fin le 15/02/2010 : 696 kg**GMQ en contrôle : 1411 g/j****PAT à 430 jours : 695 kg****Performances en ferme avant sevrage**

Poids naissance : 49 kg

PAT 120 et 210 jours : 190 kg et 350 kg

GMQ naissance-entrée : 1454 g/j

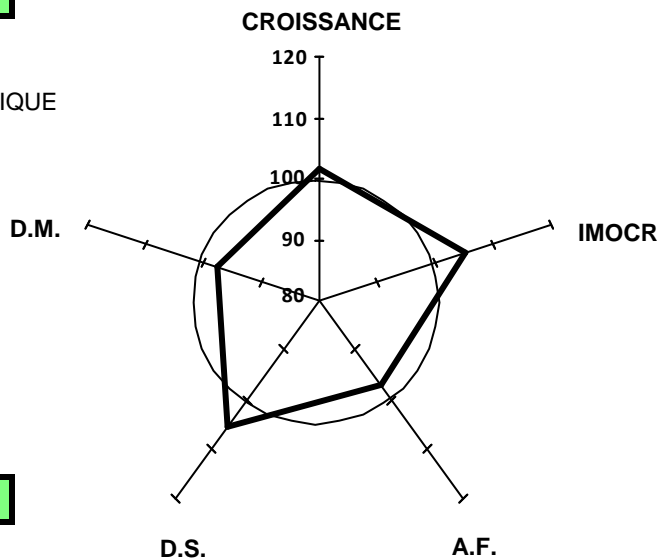
**Valeurs génétique IBOVAL des parents**

	Base Réf.	IFNAIS	CRsev	DMsev	DSsev	ISEVR	AVel	ALait	IVMAT
PERE (CD)	CHPF08	118 (0.98)	99 (0.96)	95 (0.97)	104 (0.97)	105 (0.96)	100 (0.54)		
MERE (CD)	CHPF08	99 (0.52)	100 (0.48)	101 (0.53)	105 (0.53)	101 (0.49)	102 (0.37)	110 (0.35)	107 (0.45)

ETANOL

FR 03 1321 9028

né le : 17/12/2008

Chez : EARL DES BOUDARDS (03)

réf ADN : 517207

Filiation en cours de vérification

N° Station : 13

CASE : 2

Généalogie**Code inscription HB : A**SARDOU VF **Reproducteur Confirmé**
FR 23 0210 3413 **Veaux Sevrés**PASTIS **Reproducteur Confirmé**
FR 71 2134 9407 **Veaux Sevrés**MIRZA **Reproductrice Reconnue**
FR 23 9610 1506 **2ème degré Elevage**SANTIAGO
FR 71 2134 1110VENISE **Reproductrice Reconnue**
FR 03 1144 4262 **2ème degré Elevage**RIGOTE **Reproductrice Reconnue**
FR 03 1053 1209 **2ème degré Elevage**HEROS **Reproducteur Confirmé**
FR 71 9212 7562 **Veaux Sevrés**LENTEUR **Reproductrice Reconnue**
FR 71 9511 2161 **2ème degré Elevage**HUGO
FR 71 9213 5485
COUPOLE **Reproductrice Reconnue**
FR 23 8710 0415 **3ème degré Elevage**JUNIOR **Reproducteur Jeune**
FR 58 9410 2756 **Conseillé**OMBRELLE
FR 71 9812 9326CIEL **Reproducteur Confirmé**
FR 21 8710 3503 **Qualités Maternelles**ODIEUSE
FR 03 9812 5450**Index de valeur génétique après contrôle en station (CD)**

Potentiel de Croissance	Développement Musculaire	Développement Squelettique	Aptitudes Fonctionnelles	Synthèse IMOCR
94 (0.33)	101 (0.39)	93 (0.31)	86 (0.33)	98 (0.38)

Performances réalisées en station

MORPHOLOGIE : écarts aux contemporains (+/- en écart-type)

Pointage le 11/02/2010

DEVELOPPEMENT MUSCULAIRE DEVELOPPEMENT SQUELETTIQUE

Dessus épaule	+	Grosseur canons	=
Largeur de dos	+	Longueur dessus	=
Arrondi de culotte	=	Longueur bassin	-
Largeur culotte	=	Largeur hanches	=
Epaisseur dessus	=	Développement	-
APTITUDES FONCTIONNELLES		Aplombs arrières	--
Aplombs avants	=		

Poids fin le 15/02/2010 : 656 kg**GMQ en contrôle : 1286 g/j****PAT à 430 jours : 664 kg****Performances en ferme avant sevrage**

Poids naissance : 41 kg

PAT 120 et 210 jours : 200 kg et 353 kg

GMQ naissance-entrée : 1491 g/j

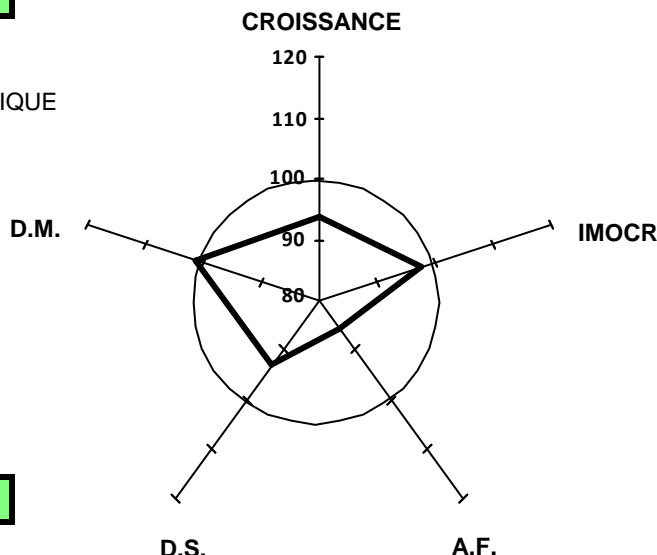
**Valeurs génétique IBOVAL des parents**

	Base Réf.	IFNAIS	CRsev	DMsev	DSsev	ISEVR	AVel	ALait	IVMAT
PERE (CD)	CHPF08	111 (0.87)	97 (0.82)	95 (0.84)	100 (0.84)	100 (0.83)			
MERE (CD)	CHPF08	111 (0.53)	91 (0.49)	109 (0.53)	91 (0.53)	100 (0.50)	96 (0.36)	105 (0.35)	103 (0.46)

DOLAR
 FR 79 7097 0212
 né le : 18/12/2008
 Chez : BROSSARD EMMANUEL (79)
 réf ADN : 517208
Filiation en cours de vérification

N° Station : 14
CASE : 2

Généalogie

Code inscription HB : A

SARDOU VF **Reproducteur Confirmé**
 FR 23 0210 3413 **Veaux Sevrés**

PASTIS **Reproducteur Confirmé**
 FR 71 2134 9407 **Veaux Sevrés**

MIRZA **Reproductrice Reconnue**
 FR 23 9610 1506 **2ème degré Elevage**

NUAGE
 FR 79 9710 1818

VALSEUSE **Reproductrice Reconnue**
 FR 79 7097 0082 **2ème degré Elevage**

ROSALIE **Reproductrice Reconnue**
 FR 79 7097 0015 **2ème degré Elevage**

HEROS **Reproducteur Confirmé**
 FR 71 9212 7562 **Veaux Sevrés**

LENTEUR **Reproductrice Reconnue**
 FR 71 9511 2161 **2ème degré Elevage**

HUGO
 FR 71 9213 5485
 COUPOLE **Reproductrice Reconnue**
 FR 23 8710 0415 **3ème degré Elevage**

FEUILLETON **Reproducteur Jeune**
 FR 71 9013 7047

IBIZANE **Reproductrice Reconnue**
 FR 79 9310 2362 **2ème degré Elevage**

ICARE **Reproducteur Confirmé**
 FR 71 9311 6802 **Qualités Maternelles**

LISTERIE
 FR 79 9410 0771

Index de valeur génétique après contrôle en station (CD)

Potentiel de Croissance	Développement Musculaire	Développement Squelettique	Aptitudes Fonctionnelles	Synthèse IMOCR
96 (0.33)	92 (0.39)	98 (0.31)	89 (0.33)	91 (0.37)

Performances réalisées en station

MORPHOLOGIE : écarts aux contemporains (+/- en écart-type)
 Pointage le 11/02/2010

DEVELOPPEMENT MUSCULAIRE		DEVELOPPEMENT SQUELETTIQUE	
Dessus épaule	--	Grosueur canons	--
Largeur de dos	-	Longueur dessus	=
Arrondi de culotte	=	Longueur bassin	=
Largeur culotte	-	Largeur hanches	--
Epaisseur dessus	-	Développement	+
APTITUDES FONCTIONNELLES		Aplombs arrières	
Aplombs avants	--		=

Poids fin le 15/02/2010 : 593 kg
GMQ en contrôle : 1268 g/j
PAT à 430 jours : 601 kg

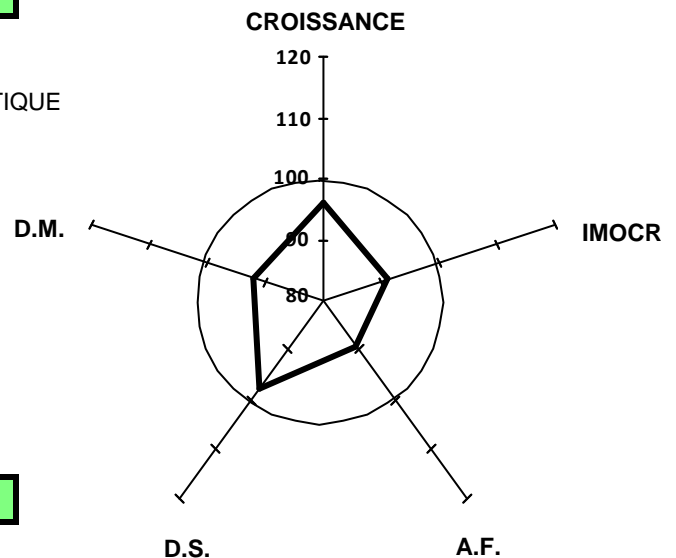

Performances en ferme avant sevrage

Poids naissance : **45 kg**
 PAT 120 et 210 jours : **217 kg et**
 GMQ naissance-entrée : **1320 g/j**

Valeurs génétique IBOVAL des parents

	Base Réf.	IFNAIS	CRsev	DMsev	DSsev	ISEVR	AVel	ALait	IVMAT
PERE (CD)	CHPF08	111 (0.87)	97 (0.82)	95 (0.84)	100 (0.84)	100 (0.83)			
MERE (CD)	CHPF08	96 (0.50)	103 (0.44)	105 (0.48)	100 (0.48)	104 (0.45)	103 (0.36)	102 (0.33)	106 (0.42)

DROP

FR 65 0504 8299

né le : 18/12/2008

Chez : RENAUD J LOUIS (65)

réf ADN : 517209

Filiation compatible

N° Station : 15

CASE : 2

**Reproducteur Jeune
Recommandé****Généalogie****Code inscription HB : A**NATUR **Reproducteur
Recommandé**
FR 36 9701 0336 **Elite**EXCLUSIF **Reproducteur
Confirmé**
FR 85 8910 3317 **Qualites Maternelles**LUCILE **Reproductrice
Reconnue**
FR 36 9410 3188 **2ème degré Elevage**IMPAIR **Reproducteur
Confirmé**
FR 18 9310 2983 **Qualites Maternelles**TOMBOLA **Reproductrice
Recommandée**
FR 65 0413 2133 **4ème degé Souche**REMIÀ **Reproductrice
Recommandée**
FR 65 0276 0323 **4ème degé Souche**TILL **Reproducteur Confirmé**
FR 58 8210 1816 **Qualites Maternelles**
REINETTE **Reproductrice Recommandée**
FR 85 8010 8477 **4ème degé Souche**
CONCILE **Reproducteur Confirmé**
FR 85 8710 3951 **Qualites Maternelles**
PAGE **Reproductrice Recommandée**
FR 03 7910 8828 **4ème degé Souche**
BLASON **Reproducteur Confirmé**
FR 42 8610 0325 **Qualites Maternelles**
OFFICINE **Reproductrice Recommandée**
FR 21 7810 2945 **4ème degé Souche**
HERNANI **Reproducteur Confirmé**
FR 85 9210 3408 **Qualites Maternelles**
HULOTTE **Reproductrice Recommandée**
FR 65 9110 0168 **4ème degé Souche****Index de valeur génétique après contrôle en station (CD)**

Potentiel de Croissance	Développement Musculaire	Développement Squelettique	Aptitudes Fonctionnelles	Synthèse IMOCR
106 (0.42)	107 (0.49)	100 (0.41)	101 (0.42)	112 (0.46)

Performances réalisées en stationMORPHOLOGIE : écarts aux contemporains (+/- en écart-type)
Pointage le 11/02/2010

DEVELOPPEMENT MUSCULAIRE DEVELOPPEMENT SQUELETTIQUE

Dessus épaule	++	Grosseur canons	=
Largeur de dos	+	Longueur dessus	--
Arrondi de culotte	++	Longueur bassin	--
Largeur culotte	+	Largeur hanches	+
Épaisseur dessus	++	Développement	--
APTITUDES FONCTIONNELLES			
Aplombs avants	+	Aplombs arrières	+

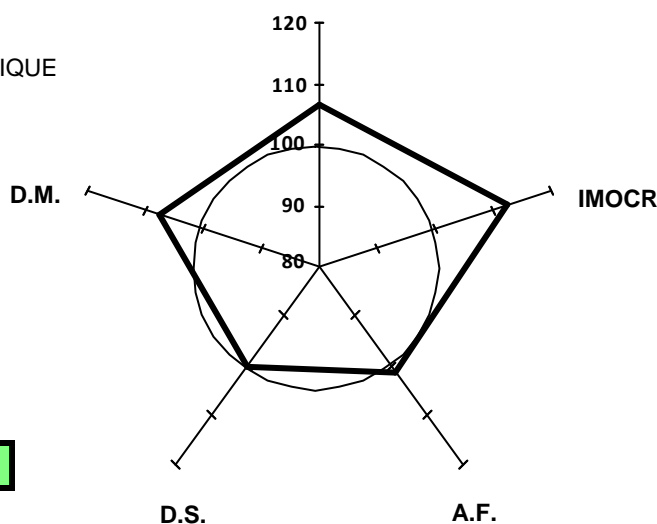
Poids fin le 15/02/2010 : 669 kg**GMQ en contrôle : 1446 g/j****PAT à 430 jours : 678 kg****CROISSANCE****Performances en ferme avant sevrage**

Poids naissance : 46 kg

PAT 120 et 210 jours : 201 kg et 357 kg

GMQ naissance-entrée : 1535 g/j

Valeurs génétique IBOVAL des parents

	Base Réf.	IFNAIS	CRsev	DMsev	DSsev	ISEVR	AVel	ALait	IVMAT
PERE (CD)	CHPF08	109 (0.99)	95 (0.99)	95 (0.99)	106 (0.99)	97 (0.99)	112 (0.98)	104 (0.96)	100 (0.98)
MERE (CD)	CHPF08	105 (0.58)	105 (0.54)	102 (0.57)	101 (0.57)	108 (0.55)	106 (0.49)	108 (0.48)	113 (0.53)

ESSO

FR 85 5239 4831

né le : 24/12/2008

Chez : EARL GUIBERT (85)

réf ADN : 517210

Filiation en cours de vérification

N° Station : 16

CASE : 2

Reproducteur Jeune Recommandé
--

Généalogie

Code inscription HB : A

ITON
FR 03 9311 3149

CAPITAN Reproducteur Confirmé
FR 58 8711 3466 Veaux Sevrés
ROUSSETTE Reproductrice Reconnue
FR 03 8010 4626 3ème degré Elevage
 Reproducteur Jeune

TOMMY VF
FR 23 0310 5511

ROXANE Reproductrice
FR 23 0010 1827 Reconnue
 3ème degré Elevage

FR 03 8912 2270
JAMAICAINE Reproductrice Jeune
FR 23 9410 2808

BERGERE
FR 85 5239 4619

NOVOTEL Reproducteur
FR 58 9712 7519 Confirmé
 Qualités Maternelles

HASTING Reproducteur Confirmé
FR 14 9210 2626 Aptitudes Bouchères
DATCHA Reproductrice Reconnue
FR 58 8812 1456 4ème degré Souche
RUBIS Reproducteur Jeune
FR 71 2123 0540
ODESSA Reproductrice Reconnue
FR 85 9810 4045 3ème degré Elevage

UCAIDA
FR 85 5239 4418

Index de valeur génétique après contrôle en station (CD)

Potentiel de Croissance	Développement Musculaire	Développement Squelettique	Aptitudes Fonctionnelles	Synthèse IMOCR
100 (0.33)	100 (0.39)	98 (0.33)	100 (0.33)	105 (0.36)

Performances réalisées en station

MORPHOLOGIE : écarts aux contemporains (+/- en écart-type)
Pointage le 11/02/2010

DEVELOPPEMENT MUSCULAIRE	DEVELOPPEMENT SQUELETTIQUE
Dessus épaule =	Grosueur canons =
Largeur de dos -	Longueur dessus =
Arrondi de culotte -	Longueur bassin -
Largeur culotte -	Largeur hanches -
Epaisseur dessus =	Développement =
APTITUDES FONCTIONNELLES	
Aplombs avants =	Aplombs arrières =

Poids fin le 15/02/2010 : 610 kg
GMQ en contrôle : 1411 g/j
PAT à 430 jours : 626 kg

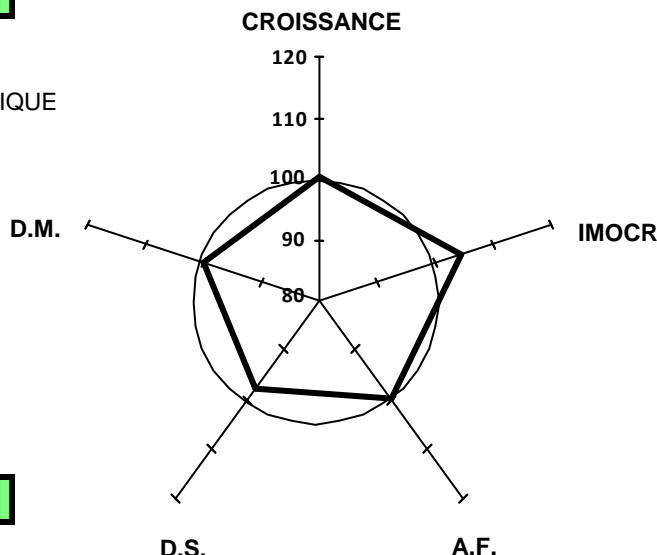

Performances en ferme avant sevrage

Poids naissance : 47 kg
PAT 120 et 210 jours : 197 kg et 323 kg
GMQ naissance-entrée : 1331 g/j

Valeurs génétique IBOVAL des parents

	Base Réf.	IFNAIS	CRsev	DMsev	DSsev	ISEVR	AVel	ALait	IVMAT
PERE (CD)	CHPF08	123 (0.88)	101 (0.82)	111 (0.85)	96 (0.85)	119 (0.83)			
MERE (CD)	CHPF08	109 (0.51)	93 (0.49)	95 (0.52)	100 (0.52)	94 (0.49)	105 (0.36)	104 (0.35)	97 (0.45)

DOC
 FR 63 4889 9874
 né le : 21/11/2008
 Chez : GAEC DE LA GOUTELLE (63)
 réf ADN : 517211
Filiation compatible

N° Station : 17

CASE : 3

**Reproducteur Jeune
Recommandé**

Généalogie

Code inscription HB : A

<p>ATHOS Reproducteur Jeune Conseillé FR 71 2152 5280</p> <p>RAMILLE Reproductrice Reconnue 3ème degré Elevage FR 63 3468 1097</p>	<p>NATUR Reproducteur Recommandé Elite FR 36 9701 0336</p> <p>TOPASE Reproductrice Reconnue 2ème degré Elevage FR 71 2127 2214</p> <p>PORTOS Reproducteur Veaux Sevrés FR 63 3032 9133</p> <p>NAGAIKA Reproductrice Reconnue 2ème degré Elevage FR 63 2781 0958</p>	<p>EXCLUSIF Reproducteur Confirmé FR 85 8910 3317</p> <p>LUCILE Reproductrice Reconnue 2ème degré Elevage FR 36 9410 3188</p> <p>LORSINI Reproducteur Confirmé FR 89 9510 6122</p> <p>PRECIEUSE Reproductrice Reconnue 4ème degré Souche FR 71 2124 9758</p> <p>DIEGO Reproducteur Confirmé FR 18 8810 2991</p> <p>MILADY Reproductrice Reconnue 2ème degré Elevage FR 63 2759 9103</p> <p>LOTO Reproducteur Veaux Sevrés FR 03 9410 9603</p> <p style="text-align: right;">FR 63 2746 6394</p>
--	---	---

Index de valeur génétique après contrôle en station (CD)

Potentiel de Croissance	Développement Musculaire	Développement Squelettique	Aptitudes Fonctionnelles	Synthèse IMOCR
102 (0.32)	99 (0.38)	105 (0.32)	104 (0.32)	105 (0.37)

Performances réalisées en station

MORPHOLOGIE : écarts aux contemporains (+/- en écart-type)
 Pointage le 11/02/2010

<p>DEVELOPPEMENT MUSCULAIRE</p> <p>Dessus épaule +</p> <p>Largeur de dos -</p> <p>Arrondi de culotte - -</p> <p>Largeur culotte -</p> <p>Epaisseur dessus =</p> <p>APTITUDES FONCTIONNELLES</p> <p>Aplombs avants +</p>	<p>DEVELOPPEMENT SQUELETTIQUE</p> <p>Grosueur canons =</p> <p>Longueur dessus =</p> <p>Longueur bassin =</p> <p>Largeur hanches +</p> <p>Développement =</p> <p>Aplombs arrières +</p>
---	---

Poids fin le 15/02/2010 : 672 kg
GMQ en contrôle : 1411 g/j
PAT à 430 jours : 643 kg

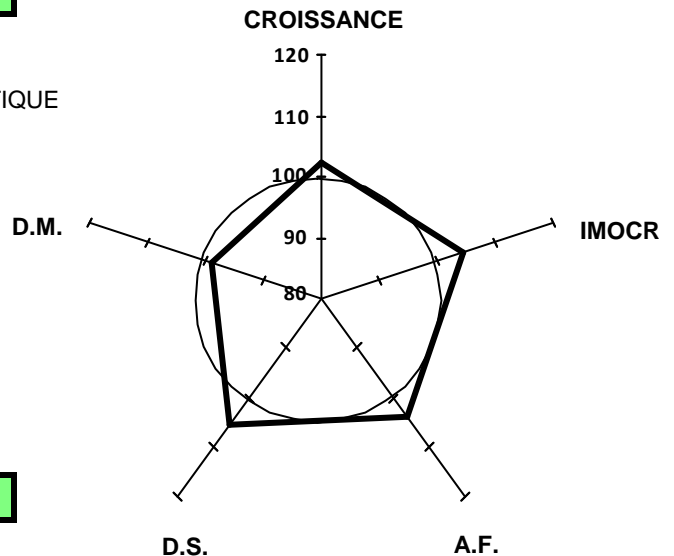

Performances en ferme avant sevrage

Poids naissance : 50 kg
 PAT 120 et 210 jours : 196 kg et 353 kg
 GMQ naissance-entrée : 1280 g/j

Valeurs génétique IBOVAL des parents

	Base Réf.	IFNAIS	CRsev	DMsev	DSsev	ISEVR	AVel	ALait	IVMAT
PERE (CD)									
MERE (CD)	CHPF08	101 (0.60)	92 (0.52)	97 (0.56)	101 (0.56)	91 (0.53)	99 (0.48)	106 (0.43)	96 (0.51)

DALTON
 FR 31 5050 9264
 né le : 22/11/2008
 Chez : GAEC DEQUE (31)
 réf ADN : 517212
Filiation compatible

N° Station : **18**
 CASE : **3**

**Reproducteur Jeune
Recommandé**

Généalogie

Code inscription HB : A

NATUR **Reproducteur
Recommandé
Elite**
 FR 36 9701 0336

EXCLUSIF **Reproducteur
Confirmé
Qualites Maternelles**
 FR 85 8910 3317

LUCILE **Reproductrice
Reconnue
2ème degré Elevage**
 FR 36 9410 3188

PLUTON **Reproducteur
Confirmé
Veaux Sevrés**
 FR 85 2199 3663

VALEUR **Reproductrice
Recommandée
4ème degé Souche**
 FR 31 5003 4623

ORVALE **Reproductrice
Reconnue
2ème degré Elevage**
 FR 31 5003 9640

TILL **Reproducteur Confirmé**
 FR 58 8210 1816 Qualites Maternelles
 REINETTE **Reproductrice Recommandée**
 FR 85 8010 8477 4ème degé Souche
 CONCILE **Reproducteur Confirmé**
 FR 85 8710 3951 Qualites Maternelles
 PAGE **Reproductrice Recommandée**
 FR 03 7910 8828 4ème degé Souche
 GROUCHY **Reproducteur Confirmé**
 FR 42 9110 1596 Qualites Maternelles
 INDULGENTE **Reproductrice Recommandée**
 FR 85 9310 4620 4ème degé Souche
 JOHNSON **Reproducteur Confirmé**
 FR 85 9410 2079 Veaux Sevrés
 IDOLE **Reproductrice Recommandée**
 FR 31 9210 2620 4ème degé Souche

Index de valeur génétique après contrôle en station (CD)

Potentiel de Croissance	Développement Musculaire	Développement Squelettique	Aptitudes Fonctionnelles	Synthèse IMOCR
103 (0.40)	99 (0.46)	115 (0.38)	113 (0.40)	111 (0.44)

Performances réalisées en station

MORPHOLOGIE : écarts aux contemporains (+/- en écart-type)
 Pointage le 11/02/2010

DEVELOPPEMENT MUSCULAIRE Dessus épaule - Largeur de dos - Arrondi de culotte = Largeur culotte = Epaisseur dessus = APTITUDES FONCTIONNELLES Aplombs avants +	DEVELOPPEMENT SQUELETTIQUE Grosseur canons = Longueur dessus ++ Longueur bassin + Largeur hanches = Développement ++ Aplombs arrières ++
--	---

Poids fin le 15/02/2010 : 656 kg
GMQ en contrôle : 1313 g/j
PAT à 430 jours : 629 kg

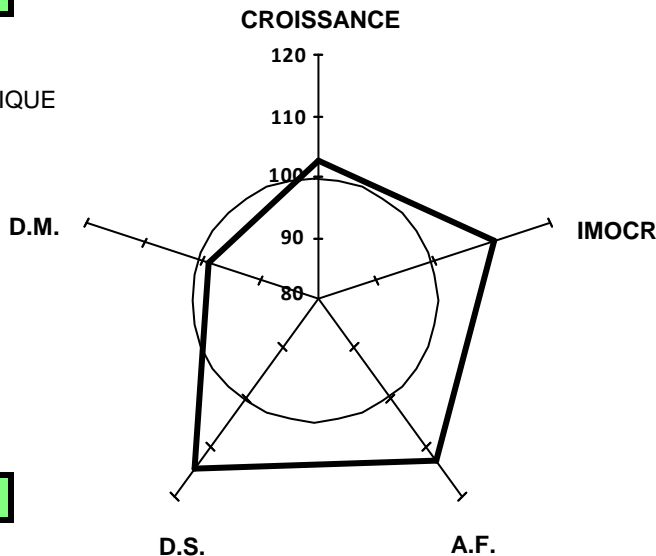

Performances en ferme avant sevrage

Poids naissance : **49 kg**
 PAT 120 et 210 jours : **202 kg et 322 kg**
 GMQ naissance-entrée : **1323 g/j**

Valeurs génétique IBOVAL des parents

	Base Réf.	IFNAIS	CRsev	DMsev	DSsev	ISEVR	AVel	ALait	IVMAT
PERE (CD)	CHPF08	109 (0.99)	95 (0.99)	95 (0.99)	106 (0.99)	97 (0.99)	112 (0.98)	104 (0.96)	100 (0.98)
MERE (CD)	CHPF08	101 (0.55)	105 (0.50)	98 (0.53)	101 (0.53)	104 (0.51)	105 (0.41)	110 (0.35)	110 (0.46)

DELIOS

FR 21 3756 5553

né le : 07/12/2008

Chez : OSAER BERNARD (21)

réf ADN : 517213

Filiation compatible

N° Station : 19

CASE : 3

**Reproducteur Jeune
Recommandé****Généalogie****Code inscription HB : A**VIKING **Reproducteur
Confirmé**
FR 52 4955 1509 **Veaux Sevrés**IDEALISTE **Reproducteur
Confirmé**
FR 18 9310 5537 **Veaux Sevrés**ISATIS **Reproductrice
Recommandée**
FR 52 9304 8711 **4ème degé Souche**OBELIX
FR 21 9810 8109TOMBOLA **Reproductrice
Reconnue**
FR 21 3756 0028 **2ème degré Elevage**ORGETTE
FR 21 9805 0357EROS **Reproducteur Confirmé**
FR 18 8910 3049 **Veaux Sevrés**
FLORIDE **Reproductrice Recommandée**
FR 18 9010 7649 **4ème degé Souche**
FAKIR **Reproducteur Jeune**
FR 71 9012 6311
FLORA
FR 52 9004 1456
GENTLEMAN **Reproducteur Confirmé**
FR 21 9110 3243 **Veaux Sevrés**
LORRAINE **Reproductrice Jeune**
FR 21 9510 6010
LILAS **Reproducteur Jeune**
FR 21 9510 8113 **Recommandé**
FR 21 8834 5472**Index de valeur génétique après contrôle en station (CD)**

Potentiel de Croissance	Développement Musculaire	Développement Squelettique	Aptitudes Fonctionnelles	Synthèse IMOCR
104 (0.33)	98 (0.39)	105 (0.32)	101 (0.33)	106 (0.37)

Performances réalisées en stationMORPHOLOGIE : écarts aux contemporains (+/- en écart-type)
Pointage le 11/02/2010

DEVELOPPEMENT MUSCULAIRE		DEVELOPPEMENT SQUELETTIQUE	
Dessus épaule	=	Grosueur canons	=
Largeur de dos	=	Longueur dessus	+
Arrondi de culotte	=	Longueur bassin	=
Largeur culotte	=	Largeur hanches	+
Epaisseur dessus	=	Développement	=
APTITUDES FONCTIONNELLES		Aplombs arrières	+
Aplombs avants	=		

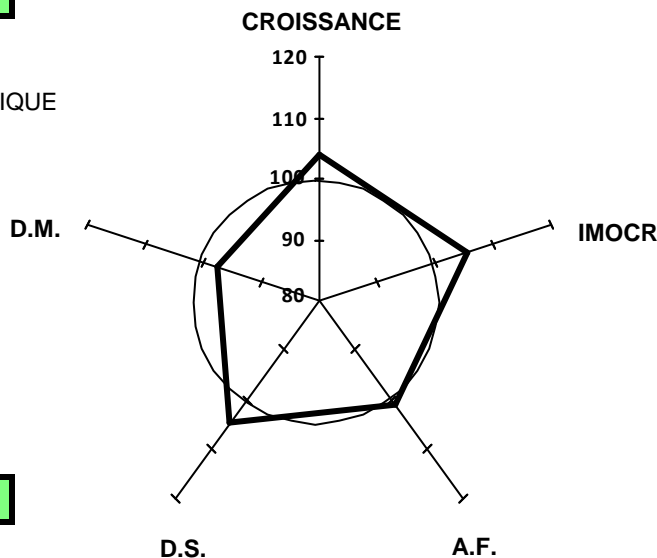
Poids fin le 15/02/2010 : 674 kg**GMQ en contrôle : 1545 g/j****PAT à 430 jours : 667 kg****Performances en ferme avant sevrage**Poids naissance : 49 kg
PAT 120 et 210 jours : 196 kg et 344 kg
GMQ naissance-entrée : 1366 g/j**Valeurs génétique IBOVAL des parents**

	Base Réf.	IFNAIS	CRsev	DMsev	DSsev	ISEVR	AVel	ALait	IVMAT
PERE (CD)	CHPF08	108 (0.73)	106 (0.68)	99 (0.69)	102 (0.69)	109 (0.69)			
MERE (CD)	CHPF08	107 (0.50)	93 (0.46)	101 (0.49)	99 (0.49)	97 (0.47)	105 (0.41)	113 (0.39)	106 (0.44)

ECOSSAIS

FR 23 0910 5218

né le : 07/12/2008

Chez : GAEC DE CHAROUSSEIX (23)

réf ADN : 517214

Filiation compatible

N° Station : 20

CASE : 3

**Reproducteur Jeune
Recommandé****Généalogie****Code inscription HB : A**VINCI **Reproducteur
Confirmé
Veaux Sevrés**
FR 89 3524 4090SAUTERNE **Reproducteur
Confirmé
Veaux Sevrés**
FR 58 1170 1402STELLA **Reproductrice
Reconnue
2ème degré Elevage**
FR 89 3524 1793IMPAIR **Reproducteur
Confirmé
Qualités Maternelles**
FR 18 9310 2983TOSCANE **Reproductrice
Recommandée
4ème degé Souche**
FR 23 0210 8213PALMA
FR 23 9910 6314PACHA **Reproducteur Jeune**
FR 71 2116 9169LUCIOLE
FR 58 9510 5317PEDRO **Reproducteur Jeune**
FR 03 1006 9124 **Conseillé**NECESSITE **Reproductrice Reconnue**
FR 89 9710 7427 **2ème degré Elevage**BLASON **Reproducteur Confirmé**
FR 42 8610 0325 **Qualités Maternelles**OFFICINE **Reproductrice Recommandée**
FR 21 7810 2945 **4ème degé Souche**LORD **Reproducteur Confirmé**
FR 63 2758 6531 **Veaux Sevrés**MAJORQUE **Reproductrice Jeune**
FR 23 9610 7715**Index de valeur génétique après contrôle en station (CD)**

Potentiel de Croissance	Développement Musculaire	Développement Squelettique	Aptitudes Fonctionnelles	Synthèse IMOCR
109 (0.34)	100 (0.40)	107 (0.32)	97 (0.34)	110 (0.39)

Performances réalisées en station

MORPHOLOGIE : écarts aux contemporains (+/- en écart-type)

Pointage le 11/02/2010

DEVELOPPEMENT MUSCULAIRE DEVELOPPEMENT SQUELETTIQUE

Dessus épaule = Grosseur canons -

Largeur de dos - Longueur dessus =

Arrondi de culotte + Longueur bassin +

Largeur culotte = Largeur hanches =

Epaisseur dessus = Développement +

APTITUDES FONCTIONNELLES

Aplombs avants = Aplombs arrières +

Poids fin le 15/02/2010 : 673 kg**GMQ en contrôle : 1554 g/j****PAT à 430 jours : 666 kg****Performances en ferme avant sevrage**Poids naissance : 48 kg **JUMEAU**

PAT 120 et 210 jours : 189 kg et 316 kg

GMQ naissance-entrée : 1336 g/j

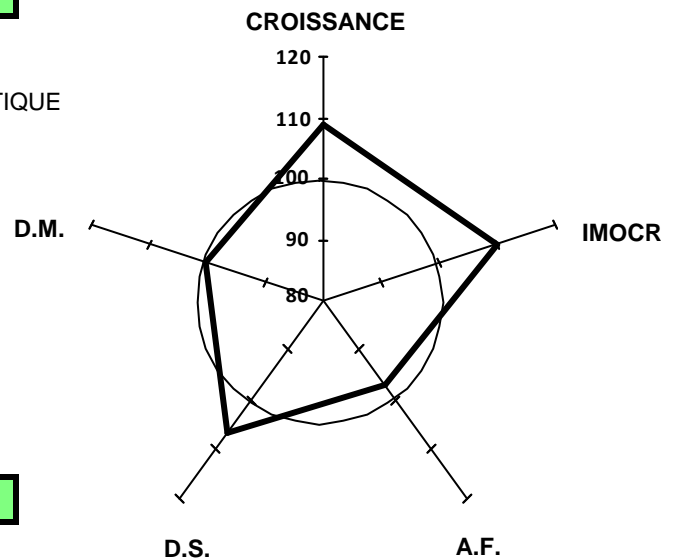
**Valeurs génétique IBOVAL des parents**

	Base Réf.	IFNAIS	CRsev	DMsev	DSsev	ISEVR	AVel	ALait	IVMAT
PERE (CD)	CHPF08	102 (0.82)	106 (0.78)	98 (0.80)	111 (0.80)	107 (0.79)			
MERE (CD)	CHPF08	106 (0.58)	107 (0.54)	105 (0.57)	109 (0.57)	114 (0.55)	100 (0.49)	106 (0.48)	115 (0.53)

EPILOGUE

FR 71 2160 9133
 né le : 14/12/2008
 Chez : GAEC STAR 2000 (71)

réf ADN : 517215

Filiation compatible

N° Station : 21

CASE : 3

Généalogie

Code inscription HB : A

ALLUY **Reproducteur Jeune**
 FR 58 1310 6703 **Recommandé**

NECESSAIRE **Reproducteur Confirmé**
 FR 63 2779 3880 **Qualites Maternelles**

TOSCANE **Reproductrice Recommandée**
 FR 58 1530 3502 **4ème degé Souche**

HABIT **Reproducteur Confirmé**
 FR 79 9210 1442 **Qualites Maternelles**

VRILLETTE **Reproductrice Reconnue**
 FR 71 2120 3212 **3ème degré Elevage**

LADOGA **Reproductrice Recommandée**
 FR 71 9513 1054 **4ème degé Souche**

DALTON **Reproducteur Confirmé**
 FR 03 8811 0618 **Veaux Sevrés**

LICHETTE **Reproductrice Jeune**
 FR 03 9411 3841

IMPAIR **Reproducteur Confirmé**
 FR 18 9310 2983 **Qualites Maternelles**

PIVOUANE **Reproductrice Recommandée**
 FR 58 1450 0125 **4ème degé Souche**

ABOUKIR **Reproducteur Confirmé**
 FR 71 8511 9662 **Qualites Maternelles**

VIGILANTE **Reproductrice Recommandée**
 FR 79 8410 2123 **4ème degé Souche**

CASOAR **Reproducteur Confirmé**
 FR 45 8710 0162 **Qualites Maternelles**

CHAMPAGNE
 FR 71 8728 4238

Index de valeur génétique après contrôle en station (CD)

Potentiel de Croissance	Développement Musculaire	Développement Squelettique	Aptitudes Fonctionnelles	Synthèse IMOCR
97 (0.34)	95 (0.41)	101 (0.35)	102 (0.34)	98 (0.39)

Performances réalisées en station

MORPHOLOGIE : écarts aux contemporains (+/- en écart-type)
 Pointage le 11/02/2010

DEVELOPPEMENT MUSCULAIRE Dessus épaule = Largeur de dos = Arrondi de culotte = Largeur culotte = Epaisseur dessus = APTITUDES FONCTIONNELLES Aplombs avants +	DEVELOPPEMENT SQUELETTIQUE Grosseur canons = Longueur dessus = Longueur bassin = Largeur hanches = Développement - Aplombs arrières =
--	--

Poids fin le 15/02/2010 : 649 kg
GMQ en contrôle : 1277 g/j
PAT à 430 jours : 652 kg

Performances en ferme avant sevrage

Poids naissance : 49 kg
 PAT 120 et 210 jours : 185 kg et 333 kg
 GMQ naissance-entrée : 1431 g/j

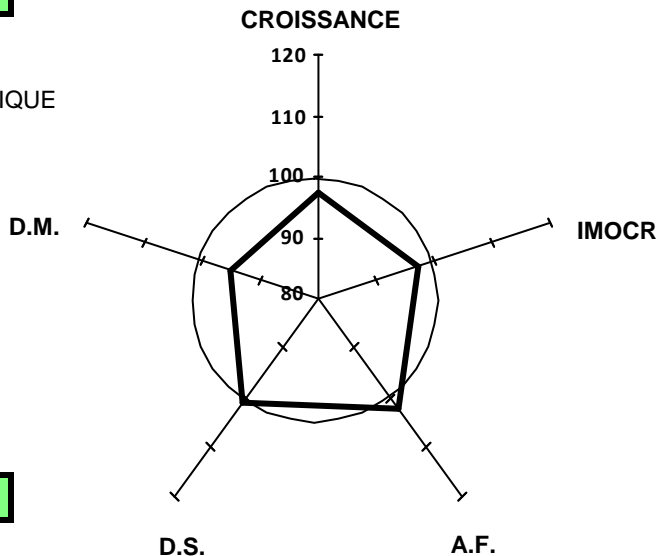

Valeurs génétique IBOVAL des parents

	Base Réf.	IFNAIS	CRsev	DMsev	DSsev	ISEVR	AVel	ALait	IVMAT
PERE (CD)									
MERE (CD)	CHPF08	103 (0.55)	102 (0.52)	93 (0.54)	108 (0.54)	101 (0.52)	107 (0.47)	104 (0.46)	103 (0.50)

ERNEST
 FR 03 1321 9029
 né le : 18/12/2008
 Chez : EARL DES BOUDARDS (03)
 réf ADN : 517216
Filiation compatible

N° Station : 22
CASE : 3

Généalogie

Code inscription HB : A

PASTIS FR 71 2134 9407 Reproducteur Confirmé Veaux Sevrés	HEROS FR 71 9212 7562 Reproducteur Confirmé Veaux Sevrés
SARDOU VF FR 23 0210 3413 Reproducteur Confirmé Veaux Sevrés	LENTEUR FR 71 9511 2161 Reproductrice Reconnue 2ème degré Elevage
MIRZA FR 23 9610 1506 Reproductrice Reconnue 2ème degré Elevage	HUGO FR 71 9213 5485 Reproductrice Reconnue 3ème degré Elevage
CIEL FR 21 8710 3503 Reproducteur Confirmé Qualités Maternelles	PANAMA FR 58 7910 7970 Reproductrice Reconnue 3ème degré Elevage
SABINE FR 03 1053 1225 Reproductrice Reconnue 2ème degré Elevage	RADIEUSE FR 21 8010 4501 Reproductrice Reconnue 4ème degré Souche
OUVRIERE FR 03 9812 5463	LION FR 03 9510 0320 Reproducteur Confirmé Veaux Sevrés
	IMPRIMERIE FR 03 9321 3535

Index de valeur génétique après contrôle en station (CD)

Potentiel de Croissance	Développement Musculaire	Développement Squelettique	Aptitudes Fonctionnelles	Synthèse IMOCR
93 (0.36)	89 (0.42)	93 (0.33)	81 (0.36)	87 (0.40)

Performances réalisées en station

MORPHOLOGIE : écarts aux contemporains (+/- en écart-type)
 Pointage le 11/02/2010

DEVELOPPEMENT MUSCULAIRE	DEVELOPPEMENT SQUELETTIQUE
Dessus épaule -	Grosueur canons =
Largeur de dos --	Longueur dessus -
Arrondi de culotte =	Longueur bassin =
Largeur culotte -	Largeur hanches -
Epaisseur dessus -	Développement -
APTITUDES FONCTIONNELLES	
Aplombs avants --	Aplombs arrières -

Poids fin le 15/02/2010 : 627 kg
GMQ en contrôle : 1214 g/j
PAT à 430 jours : 636 kg

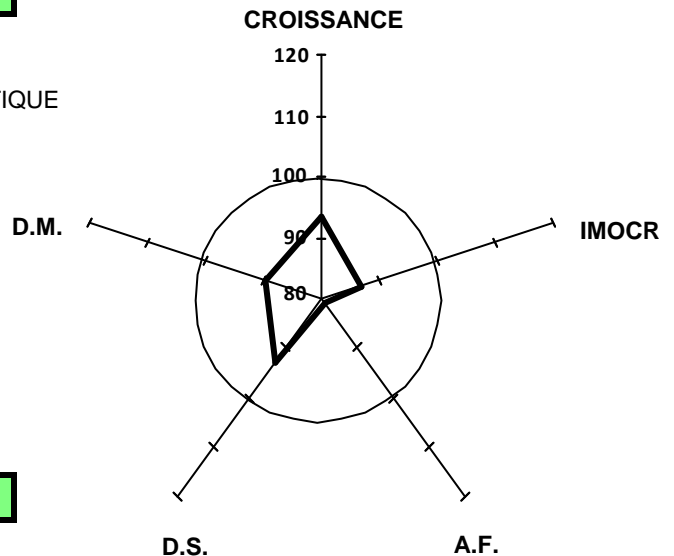

Performances en ferme avant sevrage

Poids naissance : 42 kg
 PAT 120 et 210 jours : 216 kg et 370 kg
 GMQ naissance-entrée : 1479 g/j

Valeurs génétique IBOVAL des parents

	Base Réf.	IFNAIS	CRsev	DMsev	DSsev	ISEVR	AVel	ALait	IVMAT
PERE (CD)	CHPF08	111 (0.87)	97 (0.82)	95 (0.84)	100 (0.84)	100 (0.83)			
MERE (CD)	CHPF08	107 (0.60)	95 (0.56)	103 (0.59)	96 (0.59)	100 (0.57)	97 (0.51)	108 (0.48)	105 (0.54)

EVENTAIL

FR 23 0910 2030

né le : 18/12/2008

Chez : GAEC BARDOLLE-GILLET (23)

réf ADN : 517217

Filiation compatible

N° Station : 23

CASE : 3

Généalogie**Code inscription HB : A**ODET
FR 36 9800 1666LOUSTICDEL Reproducteur Confirmé
FR 58 9510 0412 Veaux SevrésVAINQUEUR Reproducteur
Jeune
FR 63 4108 4276 ConseilléORIGINE Reproductrice
Reconnue
FR 63 2783 6111 2ème degré ElevageGARENNE
FR 36 9110 1045JACOBIN Reproducteur Confirmé
FR 03 9412 4102 Veaux SevrésJUDEE Reproductrice Jeune
FR 63 2743 8635ULRICKA Reproductrice
Reconnue
FR 23 0310 7961 2ème degré ElevageNOAILLE VF Reproducteur
Confirmé
FR 03 9711 9038 Veaux SevrésEDDY Reproducteur Confirmé
FR 03 8911 4814 Veaux SevrésJANINA Reproductrice Reconnue
FR 03 9412 4077 2ème degré ElevageFRUCTIDOR
FR 23 9010 6152IDIANE Reproductrice
Recommandée
FR 23 9210 3539 4ème degé SoucheEZY Reproductrice Reconnue
FR 23 8910 3251 2ème degré Elevage**Index de valeur génétique après contrôle en station (CD)**

Potentiel de Croissance	Développement Musculaire	Développement Squelettique	Aptitudes Fonctionnelles	Synthèse IMOCR
99 (0.32)	103 (0.38)	95 (0.30)	96 (0.32)	101 (0.37)

Performances réalisées en station

MORPHOLOGIE : écarts aux contemporains (+/- en écart-type)

Pointage le 11/02/2010

DEVELOPPEMENT MUSCULAIRE DEVELOPPEMENT SQUELETTIQUE

Dessus épaule	=	Grosseur canons	=
Largeur de dos	=	Longueur dessus	-
Arrondi de culotte	+	Longueur bassin	--
Largeur culotte	+	Largeur hanches	+
Épaisseur dessus	+	Développement	-
APTITUDES FONCTIONNELLES		Aplombs arrières	-
Aplombs avants	+		

Poids fin le 15/02/2010 : 653 kg

GMQ en contrôle : 1259 g/j

PAT à 430 jours : 662 kg

Performances en ferme avant sevrage

Poids naissance : 48 kg

PAT 120 et 210 jours : 209 kg et 337 kg

GMQ naissance-entrée : 1419 g/j

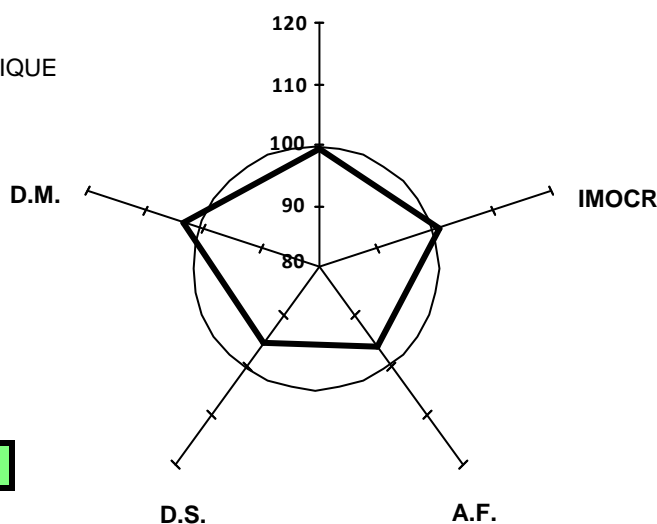
CROISSANCE**Valeurs génétique IBOVAL des parents**

	Base Réf.	IFNAIS	CRsev	DMsev	DSsev	ISEVR	AVel	ALait	IVMAT
PERE (CD)	CHPF08	104 (0.83)	104 (0.75)	99 (0.79)	95 (0.79)	104 (0.77)			
MERE (CD)	CHPF08	102 (0.57)	100 (0.51)	103 (0.54)	105 (0.54)	103 (0.52)	100 (0.46)	102 (0.42)	104 (0.49)

EPATANT

FR 03 1350 9411

né le : 28/12/2008

Chez : EARL TOURRET (03)

réf ADN : 517218

Filiation compatible

N° Station : 24

CASE : 3

**Reproducteur Jeune
Recommandé****Généalogie****Code inscription HB : A**BLACK-JACK **Reproducteur
Jeune
Conseillé**
FR 63 4418 6416Valseur **Reproducteur
Confirmé
Veaux Sevrés**
FR 89 2006 4027RESINE **Reproductrice
Jeune**
FR 63 3108 9058SAKE **Reproducteur
Jeune
Conseillé**
FR 23 0210 9408UCOCOTTE
FR 03 1125 3428PORT ROYAL **Reproducteur Confirmé**
FR 18 1219 9730 **Veaux Sevrés**MANILLE **Reproductrice Reconnue**
FR 89 9610 5219 **2ème degré Elevage**MEILLARD **Reproducteur Confirmé**
FR 71 9610 3834 **Veaux Sevrés**GLYCINE
FR 63 9110 0159INVINCIBLE **Reproducteur Confirmé**
FR 58 9310 3467 **Veaux Sevrés**LILLOISE **Reproductrice Reconnue**
FR 23 9510 4601 **4ème degé Souche**RUFIAN **Reproducteur Jeune**
FR 23 0010 0225OBJECTIVE **Reproductrice Reconnue**
FR 03 9812 7623 **4ème degé Souche**

BALANCE

FR 03 1226 6610

Index de valeur génétique après contrôle en station (CD)

Potentiel de Croissance	Développement Musculaire	Développement Squelettique	Aptitudes Fonctionnelles	Synthèse IMOCR
103 (0.30)	95 (0.37)	110 (0.31)	98 (0.30)	104 (0.34)

Performances réalisées en station

MORPHOLOGIE : écarts aux contemporains (+/- en écart-type)

Pointage le 11/02/2010

DEVELOPPEMENT MUSCULAIRE DEVELOPPEMENT SQUELETTIQUE

Dessus épaule	-	Grosseur canons	=
Largeur de dos	-	Longueur dessus	=
Arrondi de culotte	-	Longueur bassin	+
Largeur culotte	-	Largeur hanches	=
Épaisseur dessus	-	Développement	+

APTITUDES FONCTIONNELLES

Aplombs avants - Aplombs arrières -

Poids fin le 15/02/2010 : 662 kg**GMQ en contrôle : 1429 g/j****PAT à 430 jours : 686 kg****Performances en ferme avant sevrage**

Poids naissance : 47 kg

PAT 120 et 210 jours : 149 kg et 335 kg

GMQ naissance-entrée : 1526 g/j

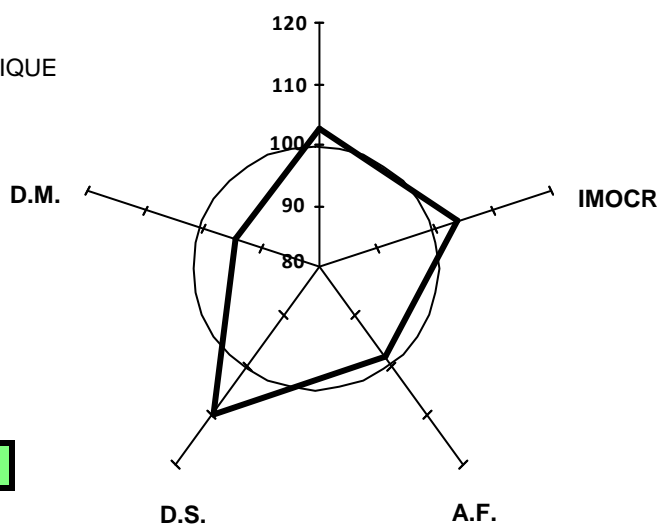
CROISSANCE**Valeurs génétique IBOVAL des parents**

	Base Réf.	IFNAIS	CRsev	DMsev	DSsev	ISEVR	AVel	ALait	IVMAT
PERE (CD)									
MERE (CD)	CHPF08	102 (0.49)	97 (0.45)	98 (0.49)	104 (0.49)	97 (0.46)	101 (0.20)	102 (0.19)	98 (0.38)

DERRICK
 FR 43 0801 8473
 né le : 02/12/2008
 Chez : GAEC DE LA CHAROLAISE (43)
 réf ADN : 517219
Filiation compatible

N° Station : 25
CASE : 4

Généalogie

Code inscription HB : A

BRUCE	Reproducteur Jeune Conseillé	FR 71 2149 5576	REVE	Reproducteur Confirmé Veaux Sevrés	FR 71 2137 0651	NEGRO	Reproducteur Confirmé Veaux Sevrés	FR 71 9712 6785
UTERINE	Reproductrice Reconnue 3ème degré Elevage	FR 43 0300 4170	PARADE	Reproductrice Reconnue 2ème degré Elevage	FR 71 2135 9970	AMANDE	Reproductrice Reconnue 4ème degré Souche	FR 71 8510 6135
			RENOIR	Reproducteur Jeune	FR 71 2116 0759	LOUSTIC	Reproducteur Confirmé Veaux Sevrés	FR 71 9510 3617
			ROULETTE	Reproductrice Reconnue 4ème degré Souche	FR 43 0070 1050	NOTICE	Reproductrice Reconnue 2ème degré Elevage	FR 71 9712 1714
						MANOIR	Reproducteur Jeune	FR 71 9610 3843
						GUYANNE	Reproductrice Reconnue 4ème degré Viande	FR 71 9111 2301
						LEADER		FR 43 9510 5125
						DENTELLE	Reproductrice Reconnue 3ème degré Elevage	FR 43 8810 0102

Index de valeur génétique après contrôle en station (CD)

Potentiel de Croissance	Développement Musculaire	Développement Squelettique	Aptitudes Fonctionnelles	Synthèse IMOCR
89 (0.31)	95 (0.38)	94 (0.31)	94 (0.31)	87 (0.36)

Performances réalisées en station

MORPHOLOGIE : écarts aux contemporains (+/- en écart-type)
 Pointage le 11/02/2010

DEVELOPPEMENT MUSCULAIRE	DEVELOPPEMENT SQUELETTIQUE
Dessus épaule =	Grosueur canons -
Largeur de dos -	Longueur dessus -
Arrondi de culotte -	Longueur bassin -
Largeur culotte -	Largeur hanches - -
Epaisseur dessus -	Développement -
APTITUDES FONCTIONNELLES	
Aplombs avants +	Aplombs arrières =

Poids fin le 15/02/2010 : 555 kg
GMQ en contrôle : 875 g/j
PAT à 430 jours : 543 kg

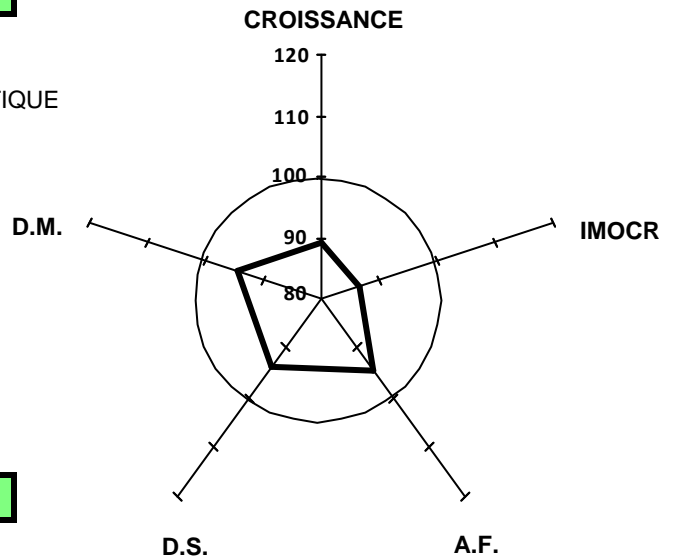

Performances en ferme avant sevrage

Poids naissance : 42 kg
 PAT 120 et 210 jours : 176 kg et 317 kg
 GMQ naissance-entrée : 1237 g/j

Valeurs génétique IBOVAL des parents

	Base Réf.	IFNAIS	CRsev	DMsev	DSsev	ISEVR	AVel	ALait	IVMAT
PERE (CD)									
MERE (CD)	CHPF08	101 (0.54)	101 (0.50)	105 (0.51)	105 (0.51)	105 (0.50)	100 (0.38)	103 (0.36)	107 (0.46)

ECLAIR

FR 23 0910 2023

né le : 04/12/2008

Chez : GAEC BARDOLLE-GILLET (23)

réf ADN : 517220

Filiation compatible

N° Station : 26

CASE : 4

**Reproducteur Jeune
Recommandé****Généalogie****Code inscription HB : A**ODET
FR 36 9800 1666LOUSTICDEL Reproducteur Confirmé
FR 58 9510 0412 Veaux SevrésVAINQUEUR Reproducteur
Jeune
FR 63 4108 4276 ConseilléORIGINE Reproductrice
Reconnue
FR 63 2783 6111 2ème degré ElevageGARENNE
FR 36 9110 1045JACOBIN Reproducteur Confirmé
FR 03 9412 4102 Veaux SevrésJUDEE Reproductrice Jeune
FR 63 2743 8635SAVOIE Reproductrice
Reconnue
FR 23 0210 5003 2ème degré ElevagePARADIS Reproducteur
Confirmé
FR 03 1013 9468 Veaux SevrésLILAS Reproducteur Confirmé
FR 58 9411 1584 Veaux SevrésCHIPIE Reproductrice Recommandée
FR 03 8711 4408 4ème degé SoucheNOAILLE VF Reproducteur Confirmé
FR 03 9711 9038 Veaux SevrésPALME Reproductrice
Reconnue
FR 23 9910 4734 2ème degré ElevageIDIANE Reproductrice Recommandée
FR 23 9210 3539 4ème degé Souche**Index de valeur génétique après contrôle en station (CD)**

Potentiel de Croissance	Développement Musculaire	Développement Squelettique	Aptitudes Fonctionnelles	Synthèse IMOCR
95 (0.33)	107 (0.38)	95 (0.30)	108 (0.33)	102 (0.37)

Performances réalisées en station

MORPHOLOGIE : écarts aux contemporains (+/- en écart-type)

Pointage le 11/02/2010

DEVELOPPEMENT MUSCULAIRE DEVELOPPEMENT SQUELETTIQUE

Dessus épaule + Grosseur canons +

Largeur de dos + Longueur dessus -

Arrondi de culotte ++ Longueur bassin -

Largeur culotte ++ Largeur hanches +

Epaisseur dessus + Développement -

APTITUDES FONCTIONNELLES

Aplombs avants + Aplombs arrières =

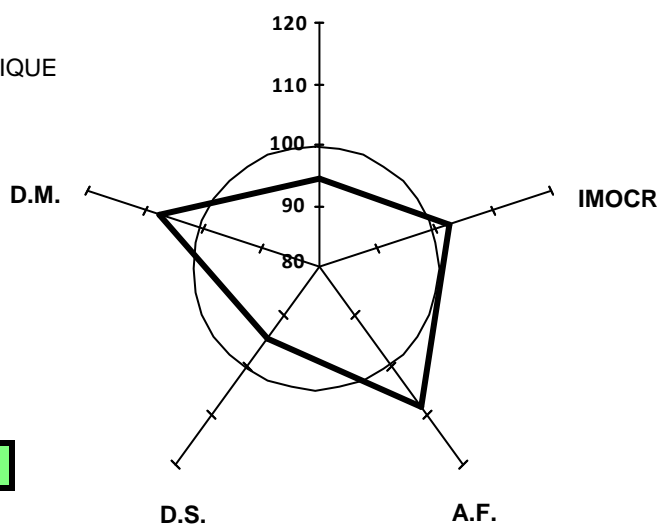
Poids fin le 15/02/2010 : 605 kg**GMQ en contrôle : 1107 g/j****PAT à 430 jours : 594 kg****CROISSANCE****Performances en ferme avant sevrage**

Poids naissance : 44 kg

PAT 120 et 210 jours : 168 kg et 281 kg

GMQ naissance-entrée : 1258 g/j

Valeurs génétique IBOVAL des parents

	Base Réf.	IFNAIS	CRsev	DMsev	DSsev	ISEVR	AVel	ALait	IVMAT
PERE (CD)	CHPF08	104 (0.83)	104 (0.75)	99 (0.79)	95 (0.79)	104 (0.77)			
MERE (CD)	CHPF08	107 (0.57)	98 (0.52)	107 (0.53)	98 (0.53)	105 (0.52)	97 (0.44)	95 (0.41)	101 (0.49)

EOLE
 FR 67 7076 3046
 né le : 14/12/2008
 Chez : GAEC DU WANGENBERG-
 HILD/KARCHER (67)
 réf ADN : 517221
Filiation compatible

N° Station : 27

CASE : 4

Généalogie

Code inscription HB : A

ITON FR 03 9311 3149	CAPITAN FR 58 8711 3466 Reproducteur Confirmé Veaux Sevrés
TOMMY VF FR 23 0310 5511	ROUSSETTE FR 03 8010 4626 Reproductrice Reconnue 3ème degré Elevage Reproducteur Jeune
ROXANE FR 23 0010 1827 Reproductrice Reconnue 3ème degré Elevage	JAMAICAINE FR 23 9410 2808 Reproductrice Jeune
RICARDO FR 67 7017 2767 Reproducteur Veaux Sevrés	IJOUFFLU FR 63 2735 1004 Reproducteur Confirmé Veaux Sevrés
UGINE FR 67 7055 4008 Reproductrice Reconnue 4ème degré Souche	NIEVRE FR 67 9700 7838 Reproductrice Reconnue 4ème degré Souche
RISETTE FR 67 7016 0938 Reproductrice Reconnue 2ème degré Elevage	OPIUM FR 71 9811 0189 Reproducteur Confirmé Veaux Sevrés
	OASIS FR 67 9800 8785 Reproductrice Reconnue 4ème degré Souche

Index de valeur génétique après contrôle en station (CD)

Potentiel de Croissance	Développement Musculaire	Développement Squelettique	Aptitudes Fonctionnelles	Synthèse IMOCR
99 (0.33)	92 (0.39)	97 (0.30)	94 (0.33)	97 (0.37)

Performances réalisées en station

MORPHOLOGIE : écarts aux contemporains (+/- en écart-type)
 Pointage le 11/02/2010

DEVELOPPEMENT MUSCULAIRE	DEVELOPPEMENT SQUELETTIQUE
Dessus épaule -	Grosueur canons --
Largeur de dos -	Longueur dessus ==
Arrondi de culotte --	Longueur bassin ==
Largeur culotte --	Largeur hanches --
Epaisseur dessus --	Développement =
APTITUDES FONCTIONNELLES	
Aplombs avants =	Aplombs arrières =

Poids fin le 15/02/2010 : 580 kg
GMQ en contrôle : 1241 g/j
PAT à 430 jours : 583 kg

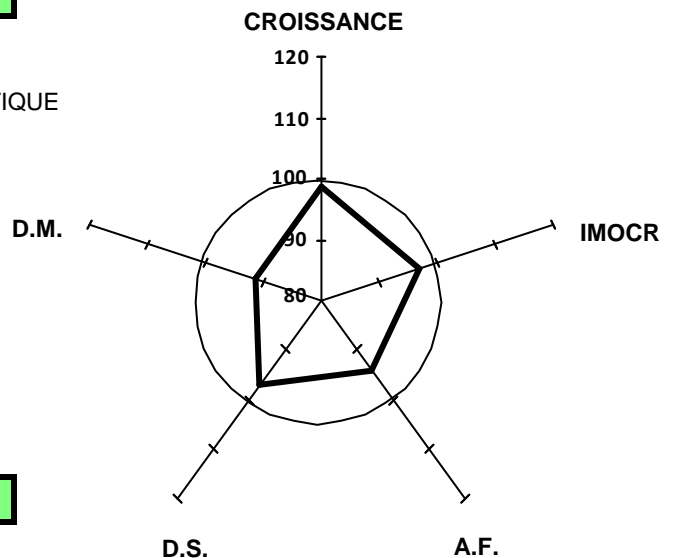

Performances en ferme avant sevrage

Poids naissance : 45 kg
 PAT 120 et 210 jours : 189 kg et 282 kg
 GMQ naissance-entrée : 1174 g/j

Valeurs génétique IBOVAL des parents

	Base Réf.	IFNAIS	CRsev	DMsev	DSsev	ISEVR	AVel	ALait	IVMAT
PERE (CD)	CHPF08	123 (0.88)	101 (0.82)	111 (0.85)	96 (0.85)	119 (0.83)			
MERE (CD)	CHPF08	114 (0.53)	105 (0.48)	101 (0.52)	107 (0.52)	113 (0.49)	100 (0.35)	107 (0.33)	114 (0.44)

DASSIN

FR 08 0295 0685

né le : 25/12/2008

Chez : GAEC BEAULIEU-VIGNOL (08)

réf ADN : 517222

Filiation compatible

N° Station : 28

CASE : 4

**Reproducteur Jeune
Recommandé****Généalogie****Code inscription HB : A**

RUSS **Reproducteur Confirmé**
FR 63 3497 1421 **Qualites Maternelles**

ACAPELLA **Reproductrice Reconnue**
FR 08 0295 0203 **2ème degré Elevage**

LAKANAL **Reproducteur Confirmé**
FR 03 9512 1015 **Qualites Maternelles**

LITALIE **Reproductrice Recommandée**
FR 63 2758 6165 **4ème degé Souche**

HARNOIS **Reproducteur Confirmé**
FR 71 9212 4090 **Qualites Maternelles**

SENRITA **Reproductrice Recommandée**
FR 08 0294 9494 **4ème degé Souche**

COOPER **Reproducteur Confirmé**
FR 71 8711 0011 **Qualites Maternelles**

VEDETTE **Reproductrice Recommandée**
FR 03 8411 1230 **4ème degé Souche**

HONGROIS **Reproducteur Confirmé**
FR 03 9210 4037 **Veaux Sevrés**

ITALIE **Reproductrice Recommandée**
FR 63 9210 1890 **4ème degé Souche**

BLASON **Reproducteur Confirmé**
FR 42 8610 0325 **Qualites Maternelles**

FORTUNE **Reproductrice Recommandée**
FR 71 9010 1641 **4ème degé Souche**

JUSTICIER **Reproducteur Confirmé**
FR 02 9410 0311 **Veaux Sevrés**

MASCOTTE **Reproductrice Reconnue**
FR 08 9610 0907 **2ème degré Elevage**

Index de valeur génétique après contrôle en station (CD)

Potentiel de Croissance	Développement Musculaire	Développement Squelettique	Aptitudes Fonctionnelles	Synthèse IMOCR
105 (0.40)	105 (0.48)	98 (0.43)	93 (0.40)	108 (0.45)

Performances réalisées en station

MORPHOLOGIE : écarts aux contemporains (+/- en écart-type)

Pointage le 11/02/2010

DEVELOPPEMENT MUSCULAIRE DEVELOPPEMENT SQUELETTIQUE

Dessus épaule = Grosseur canons =

Largeur de dos = Longueur dessus =

Arrondi de culotte = Longueur bassin +

Largeur culotte = Largeur hanches =

Epaisseur dessus = Développement +

APTITUDES FONCTIONNELLES

Aplombs avants - Aplombs arrières +

Poids fin le 15/02/2010 : 627 kg**GMQ en contrôle : 1563 g/j****PAT à 430 jours : 644 kg****Performances en ferme avant sevrage**

Poids naissance : 43 kg

PAT 120 et 210 jours : 175 kg et 307 kg

GMQ naissance-entrée : 1260 g/j

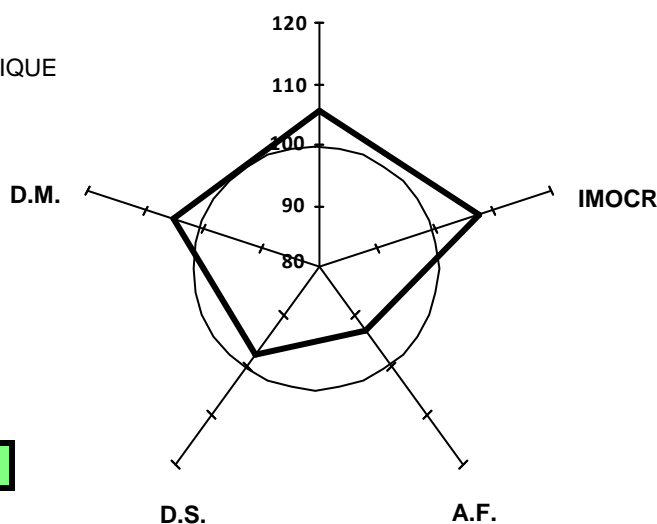
CROISSANCE**Valeurs génétique IBOVAL des parents**

	Base Réf.	IFNAIS	CRsev	DMsev	DSsev	ISEVR	AVel	ALait	IVMAT
PERE (CD)	CHPF08	108 (0.99)	105 (0.99)	113 (0.99)	103 (0.99)	118 (0.99)	98 (0.75)	107 (0.63)	120 (0.89)
MERE (CD)	CHPF08	98 (0.52)	104 (0.50)	101 (0.52)	101 (0.52)	104 (0.50)	101 (0.38)	108 (0.37)	109 (0.46)

DALLAS

FR 68 6847 5059

né le : 26/12/2008

Chez : EARL BETTER (68)

réf ADN : 517223

Filiation compatible

N° Station : 29

CASE : 4

**Reproducteur Jeune
Recommandé****Généalogie****Code inscription HB : A**

SIDNEY **Reproducteur Confirmé**
FR 45 1604 1658 **Qualites Maternelles**

IGLOO.MIC **Reproducteur Confirmé**
FR 03 9310 0604 **Veaux Sevrés**

FONTAINE **Reproductrice Recommandée**
FR 45 9010 0071 **4ème degé Souche**

HABIT **Reproducteur Confirmé**
FR 79 9210 1442 **Qualites Maternelles**

ALSACE SC **Reproductrice Reconnue**
FR 68 6837 7588 **2ème degré Elevage**

TOISON
FR 68 6829 1799

ABRICOT **Reproducteur Confirmé**
FR 03 8511 6510 **Veaux Sevrés**

FRAICHE **Reproductrice Jeune**
FR 03 9010 2432

VIF **Reproducteur Confirmé**
FR 85 8410 4368 **Qualites Maternelles**

CUIVREE **Reproductrice Reconnue**
FR 45 8710 0285 **2ème degré Elevage**

ABOUKIR **Reproducteur Confirmé**
FR 71 8511 9662 **Qualites Maternelles**

VIGILANTE **Reproductrice Recommandée**
FR 79 8410 2123 **4ème degé Souche**

PALADIN SC **Reproducteur Confirmé**
FR 42 4029 9352 **Aptitudes Bouchères**

PRUNE **Reproductrice Jeune**
FR 01 9935 5038

Index de valeur génétique après contrôle en station (CD)

Potentiel de Croissance	Développement Musculaire	Développement Squelettique	Aptitudes Fonctionnelles	Synthèse IMOCR
107 (0.33)	96 (0.41)	110 (0.35)	108 (0.33)	107 (0.38)

Performances réalisées en station

MORPHOLOGIE : écarts aux contemporains (+/- en écart-type)

Pointage le 11/02/2010

DEVELOPPEMENT MUSCULAIRE DEVELOPPEMENT SQUELETTIQUE

Dessus épaule = Grosseur canons =

Largeur de dos - Longueur dessus =

Arrondi de culotte = Longueur bassin +

Largeur culotte - Largeur hanches =

Epaisseur dessus = Développement +

APTITUDES FONCTIONNELLES

Aplombs avants + Aplombs arrières -

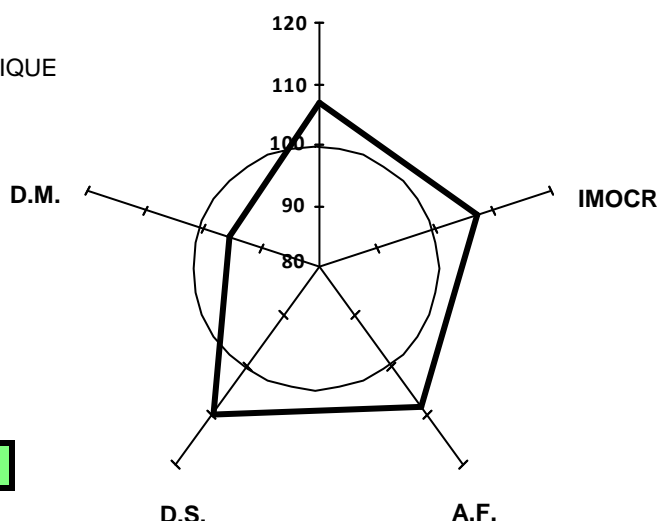
Poids fin le 15/02/2010 : 653 kg**GMQ en contrôle : 1411 g/j****PAT à 430 jours : 674 kg****CROISSANCE****Performances en ferme avant sevrage**

Poids naissance : 43 kg

PAT 120 et 210 jours : 209 kg et 350 kg

GMQ naissance-entrée : 1428 g/j

Valeurs génétique IBOVAL des parents

	Base Réf.	IFNAIS	CRsev	DMsev	DSsev	ISEVR	AVel	ALait	IVMAT
PERE (CD)	CHPF08	102 (0.99)	116 (0.78)	105 (0.79)	104 (0.79)	120 (0.81)	96 (0.65)		
MERE (CD)	CHPF08	107 (0.49)	102 (0.46)	100 (0.49)	104 (0.49)	106 (0.47)	103 (0.36)	100 (0.34)	105 (0.43)

DIAMANT

FR 65 0489 8072

né le : 26/12/2008

Chez : LIAREST PIERRE (65)

réf ADN : 517224

Filiation compatible

N° Station : 30

CASE : 4

**Reproducteur Jeune
Recommandé****Généalogie****Code inscription HB : A**BOURVIL **Reproducteur
Jeune
Conseillé**
FR 85 6250 5470NOVOTEL **Reproducteur
Confirmé
Qualites Maternelles**
FR 58 9712 7519SIRENE **Reproductrice
Recommandée
4ème degé Souche**
FR 85 6250 4679EXCLUSIF **Reproducteur
Confirmé
Qualites Maternelles**
FR 85 8910 3317TOURELLE **Reproductrice
Reconnue
2ème degé Elevage**
FR 65 0417 2742PARADE **Reproductrice
Reconnue
2ème degé Elevage**
FR 65 0231 9660

HASTING **Reproducteur Confirmé**
FR 14 9210 2626 **Aptitudes Bouchères**

DATCHA **Reproductrice Recommandée**
FR 58 8812 1456 **4ème degé Souche**

OKAPI **Reproducteur Confirmé**
FR 49 9800 0221 **Veaux Sevrés**

JOUEUSE **Reproductrice Reconnue**
FR 85 9310 3374 **2ème degé Elevage**

TILL **Reproducteur Confirmé**
FR 58 8210 1816 **Qualites Maternelles**

REINETTE **Reproductrice Recommandée**
FR 85 8010 8477 **4ème degé Souche**

GRAND DUC **Reproducteur Confirmé**
FR 18 9110 4839 **Veaux Sevrés**

MOUETTE
FR 65 9600 2574

Index de valeur génétique après contrôle en station (CD)

Potentiel de Croissance	Développement Musculaire	Développement Squelettique	Aptitudes Fonctionnelles	Synthèse IMOCR
108 (0.32)	105 (0.39)	105 (0.35)	94 (0.32)	113 (0.36)

Performances réalisées en station

MORPHOLOGIE : écarts aux contemporains (+/- en écart-type)

Pointage le 11/02/2010

DEVELOPPEMENT MUSCULAIRE DEVELOPPEMENT SQUELETTIQUE

Dessus épaule = Grosseur canons -

Largeur de dos = Longueur dessus =

Arrondi de culotte + Longueur bassin +

Largeur culotte + Largeur hanches +

Epaisseur dessus = Développement =

APTITUDES FONCTIONNELLES

Aplombs avants - - Aplombs arrières -

Poids fin le 15/02/2010 : 654 kg**GMQ en contrôle : 1580 g/j****PAT à 430 jours : 674 kg****Performances en ferme avant sevrage**

Poids naissance : 45 kg

PAT 120 et 210 jours : 193 kg et 363 kg

GMQ naissance-entrée : 1319 g/j

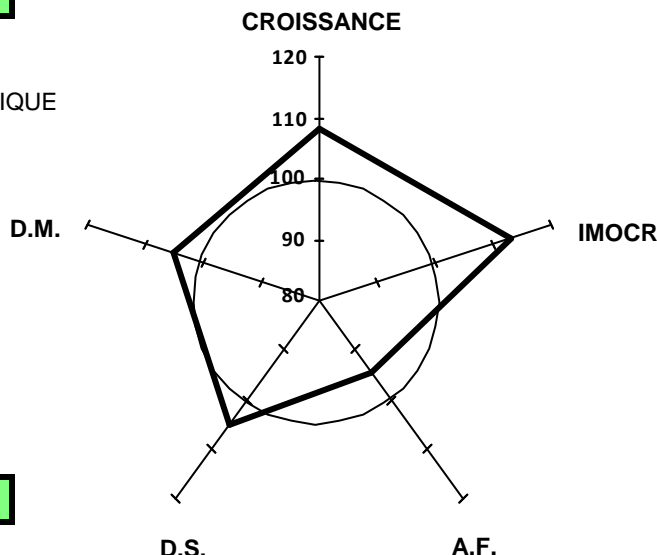
**Valeurs génétique IBOVAL des parents**

	Base Réf.	IFNAIS	CRsev	DMsev	DSsev	ISEVR	AVel	ALait	IVMAT
PERE (CD)									
MERE (CD)	CHPF08	105 (0.57)	99 (0.53)	102 (0.55)	101 (0.55)	103 (0.53)	101 (0.49)	96 (0.47)	99 (0.51)

EBENE
 FR 58 1150 9608
 né le : 26/12/2008
 Chez : EARL BONNET JEAN MICHEL (58)
 réf ADN : 509095
Filiation compatible

N° Station : 31

CASE : 4

**Reproducteur Jeune
Recommandé**

Généalogie

Code inscription HB : A	JUMPER Reproducteur Confirmé FR 88 9410 4162 Qualites Maternelles	COOPER Reproducteur Confirmé FR 71 8711 0011 Qualites Maternelles RITOURNELL Reproductrice Recommandée FR 45 8010 2372 4ème degé Souche CHACAL Reproducteur Confirmé FR 85 8711 0038 Veaux Sevrés EMOTIVE FR 51 8910 0619	
RETHEL Reproducteur Confirmé FR 08 0164 9482 Qualites Maternelles	LOLITA Reproductrice Reconnue FR 08 9510 1652 2ème degé Elevage	PEDRO Reproducteur Jeune FR 03 1006 9124 Conseillé LYRE Reproductrice Reconnue FR 71 9412 8000 2ème degé Elevage EPSOM Reproducteur Confirmé FR 42 8910 2555 Qualites Maternelles VODKA Reproductrice Recommandée FR 58 8411 2504 4ème degé Souche	
BANQUISE Reproductrice Reconnue FR 58 1070 6826 2ème degé Elevage	UNFAMEUX Reproducteur Confirmé FR 71 2105 3818 Veaux Sevrés MADRILENE Reproductrice Recommandée FR 58 9614 5268 4ème degé Souche		

Index de valeur génétique après contrôle en station (CD)

Potentiel de Croissance	Développement Musculaire	Développement Squelettique	Aptitudes Fonctionnelles	Synthèse IMOCR
99 (0.37)	102 (0.44)	107 (0.37)	110 (0.37)	107 (0.41)

Performances réalisées en station

MORPHOLOGIE : écarts aux contemporains (+/- en écart-type)
 Pointage le 11/02/2010

DEVELOPPEMENT MUSCULAIRE Dessus épaule + Largeur de dos + Arrondi de culotte - Largeur culotte = Epaisseur dessus + APTITUDES FONCTIONNELLES Aplombs avants +	DEVELOPPEMENT SQUELETTIQUE Grosseur canons + Longueur dessus = Longueur bassin = Largeur hanches = Développement = Aplombs arrières -
--	--

Poids fin le 15/02/2010 : 604 kg
GMQ en contrôle : 1330 g/j
PAT à 430 jours : 623 kg

Performances en ferme avant sevrage

Poids naissance : 48 kg
 PAT 120 et 210 jours : 174 kg et 299 kg
 GMQ naissance-entrée : 1304 g/j

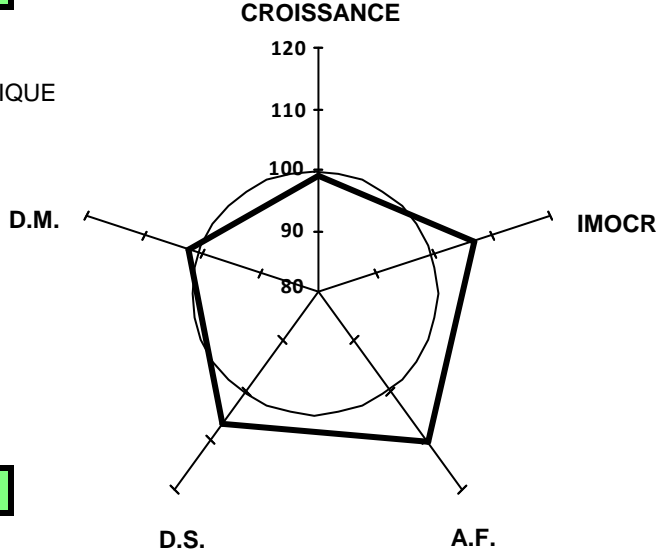

Valeurs génétique IBOVAL des parents

	Base Réf.	IFNAIS	CRsev	DMsev	DSsev	ISEVR	AVel	ALait	IVMAT
PERE (CD)	CHPF08	105 (0.99)	94 (0.99)	99 (0.99)	103 (0.99)	96 (0.99)	101 (0.72)	105 (0.57)	100 (0.88)
MERE (CD)	CHPF08	104 (0.53)	104 (0.49)	106 (0.52)	107 (0.52)	110 (0.50)	96 (0.28)	96 (0.21)	105 (0.42)

DERBY
 FR 15 2904 7873
 né le : 26/12/2008
 Chez : EARL VIDAL A FOULAN (15)
 réf ADN : 517225
Filiation compatible

N° Station : 32
CASE : 4

Généalogie

Code inscription HB : A

	TOKYO FR 58 1070 2872	Reproducteur Confirmé Veaux Sevrés	MY DEAR FR 71 9610 2386	Reproducteur Veaux Sevrés
ATHOS FR 58 1020 5472			MICHELINE FR 58 9612 5680	
Reproducteur Jeune Conseillé	SINCERE FR 58 1350 1053	Reproductrice Reconnue 2ème degré Elevage	PICADOR FR 58 1159 9723	Reproducteur Confirmé Veaux Sevrés
	URGO FR 58 1830 3272	Reproducteur Confirmé Veaux Sevrés	MISERE FR 58 9612 5634	Reproductrice Reconnue 2ème degré Elevage
BATAILLE FR 15 2690 9919			PATRIARCHE FR 71 2116 9152	Reproducteur Confirmé Veaux Sevrés
	JUNON FR 15 9406 1777	Reproductrice Recommandée 4ème degré Souche	PRINCESSE FR 58 1099 9188	
			FESTIVAL FR 58 9010 3718	Reproducteur Confirmé Veaux Sevrés
			VINETTE FR 85 8410 3004	

Index de valeur génétique après contrôle en station (CD)

Potentiel de Croissance	Développement Musculaire	Développement Squelettique	Aptitudes Fonctionnelles	Synthèse IMOCR
100 (0.32)	93 (0.40)	85 (0.34)	90 (0.32)	90 (0.36)

Performances réalisées en station

MORPHOLOGIE : écarts aux contemporains (+/- en écart-type)
 Pointage le 11/02/2010

DEVELOPPEMENT MUSCULAIRE	DEVELOPPEMENT SQUELETTIQUE
Dessus épaule =	Grosueur canons -
Largeur de dos =	Longueur dessus --
Arrondi de culotte --	Longueur bassin --
Largeur culotte --	Largeur hanches --
Epaisseur dessus -	Développement --
APTITUDES FONCTIONNELLES	
Aplombs avants =	Aplombs arrières --

Poids fin le 15/02/2010 : 578 kg
GMQ en contrôle : 1321 g/j
PAT à 430 jours : 596 kg

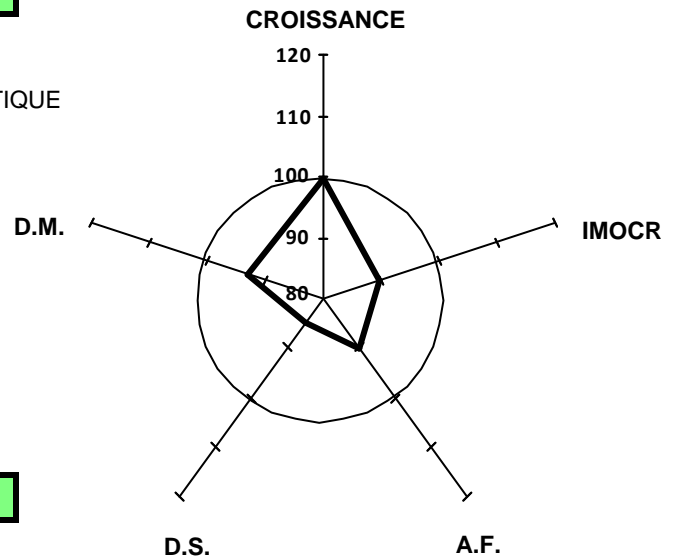

Performances en ferme avant sevrage

Poids naissance : 39 kg
 PAT 120 et 210 jours : 158 kg et 298 kg
 GMQ naissance-entrée : 1243 g/j

Valeurs génétique IBOVAL des parents

	Base Réf.	IFNAIS	CRsev	DMsev	DSsev	ISEVR	AVel	ALait	IVMAT
PERE (CD)									
MERE (CD)									

ECUYER

FR 63 4931 9939

né le : 31/12/2008

Chez : LESCURE MARIE CLAIRE (63)

réf ADN : 517226

Filiation compatible

N° Station : 33

CASE : 5

**Reproducteur Jeune
Recommandé****Généalogie****Code inscription HB : A**ALIBI **Reproducteur
Jeune
Recommandé**
FR 63 4400 6925Valseur **Reproducteur
Confirmé
Veaux Sevrés**
FR 89 2006 4027PENICHE **Reproductrice
Reconnue
2ème degré Elevage**
FR 63 3166 0307DIEGO **Reproducteur
Confirmé
Veaux Sevrés**
FR 18 8810 2991PRINCESSE **Reproductrice
Reconnue
3ème degré Elevage**
FR 63 3032 9095MARQUISE **Reproductrice
Recommandée
4ème degré Souche**
FR 63 2759 9075PORT ROYAL **Reproducteur Confirmé
Veaux Sevrés**
FR 18 1219 9730MANILLE **Reproductrice Reconnue
2ème degré Elevage**
FR 89 9610 5219EPSOM **Reproducteur Confirmé
Qualités Maternelles**
FR 42 8910 2555NINA **Reproductrice Reconnue
4ème degré Souche**
FR 63 2769 7563ARTISTE 18 **Reproducteur Confirmé
Veaux Sevrés**
FR 58 8510 7719BIENVENUE **Reproductrice Reconnue
4ème degré Souche**
FR 18 8610 6552DALTON **Reproducteur Confirmé
Veaux Sevrés**
FR 03 8811 0618IRLANDAISE **Reproductrice Reconnue
2ème degré Elevage**
FR 03 9311 3005**Index de valeur génétique après contrôle en station (CD)**

Potentiel de Croissance	Développement Musculaire	Développement Squelettique	Aptitudes Fonctionnelles	Synthèse IMOCR
102 (0.33)	99 (0.39)	97 (0.33)	109 (0.33)	100 (0.38)

Performances réalisées en station

MORPHOLOGIE : écarts aux contemporains (+/- en écart-type)

Pointage le 11/02/2010

DEVELOPPEMENT MUSCULAIRE DEVELOPPEMENT SQUELETTIQUE

Dessus épaule = Grosseur canons =

Largeur de dos = Longueur dessus =

Arrondi de culotte + Longueur bassin -

Largeur culotte + Largeur hanches =

Epaisseur dessus = Développement -

APTITUDES FONCTIONNELLES

Aplombs avants + Aplombs arrières +

Poids fin le 15/02/2010 : 633 kg**GMQ en contrôle : 1295 g/j****PAT à 430 jours : 655 kg****Performances en ferme avant sevrage**

Poids naissance : 46 kg

PAT 120 et 210 jours : 188 kg et 350 kg

GMQ naissance-entrée : 1476 g/j

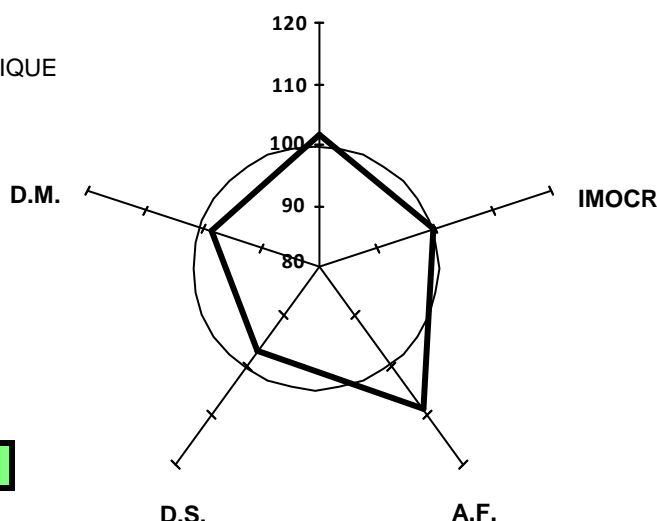
CROISSANCE**Valeurs génétique IBOVAL des parents**

	Base Réf.	IFNAIS	CRsev	DMsev	DSsev	ISEVR	AVel	ALait	IVMAT
PERE (CD)									
MERE (CD)	CHPF08	105 (0.64)	100 (0.60)	96 (0.63)	102 (0.63)	100 (0.61)	98 (0.54)	107 (0.50)	103 (0.58)

DIACRE

FR 21 3445 1875
 né le : 31/12/2008
 Chez : GAEC DU CLOU (21)

réf ADN : 517227

Filiation compatible

N° Station : 34

CASE : 5

Généalogie

Code inscription HB : A

ULTRASON
FR 58 1690 3073

OSSELET Reproducteur Confirmé
FR 85 9810 3555 Veaux Sevrés

BOOSTER

FR 21 4748 6109

LUMIERE Reproductrice Reconnue
FR 21 9510 1550 2ème degré Elevage

PICARDIE
FR 58 1630 0721

CARDINAL Reproducteur Confirmé
FR 18 8710 5008 Qualités Maternelles

IMAGE Reproductrice Reconnue
FR 21 9210 3276 2ème degré Elevage

IVAN Reproducteur Confirmé
FR 71 9311 0835 Veaux Sevrés

CAPORAL Reproducteur Jeune
FR 71 8712 6450

BLONDE Reproductrice Reconnue
FR 71 8610 5446 2ème degré Elevage

NINA Reproductrice Reconnue
FR 71 9710 1929 2ème degré Elevage

ILLE Reproductrice Jeune
FR 71 9311 5046

BIJOU Reproducteur Confirmé
FR 03 8610 2663 Veaux Sevrés

EXTASE Reproductrice Recommandée
FR 71 8912 4065 4ème degé Souche

Index de valeur génétique après contrôle en station (CD)

Potentiel de Croissance	Développement Musculaire	Développement Squelettique	Aptitudes Fonctionnelles	Synthèse IMOCR
100 (0.31)	95 (0.37)	101 (0.30)	95 (0.31)	97 (0.35)

Performances réalisées en station

MORPHOLOGIE : écarts aux contemporains (+/- en écart-type)
 Pointage le 11/02/2010

DEVELOPPEMENT MUSCULAIRE DEVELOPPEMENT SQUELETTIQUE

Dessus épaule	-	Grosseur canons	+
Largeur de dos	-	Longueur dessus	=
Arrondi de culotte	-	Longueur bassin	=
Largeur culotte	-	Largeur hanches	-
Epaisseur dessus	-	Développement	=

APTITUDES FONCTIONNELLES

Aplombs avants	+	Aplombs arrières	-
----------------	---	------------------	---

Poids fin le 15/02/2010 : 612 kg

GMQ en contrôle : 1179 g/j

PAT à 430 jours : 631 kg

Performances en ferme avant sevrage

Poids naissance : 47 kg

PAT 120 et 210 jours : 201 kg et 350 kg

GMQ naissance-entrée : 1369 g/j

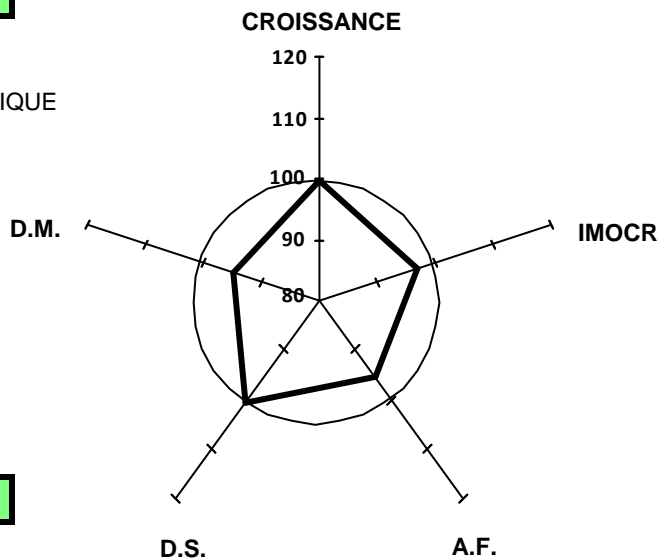

Valeurs génétique IBOVAL des parents

	Base Réf.	IFNAIS	CRsev	DMsev	DSsev	ISEVR	AVel	ALait	IVMAT
PERE (CD)									
MERE (CD)									

ELWIS

FR 03 1342 9120

né le : 02/01/2009

Chez : CHEVALIER ROGER (03)

réf ADN : 511593

Filiation compatible**N° Station : 35****CASE : 5****Généalogie****Code inscription HB : A**SARDOU VF **Reproducteur Confirmé**
FR 23 0210 3413 **Veaux Sevrés**PASTIS **Reproducteur Confirmé**
FR 71 2134 9407 **Veaux Sevrés**MIRZA **Reproductrice Reconnue**
FR 23 9610 1506 **2ème degré Elevage**JACOB **Reproducteur Confirmé**
FR 03 9411 4971 **Aptitudes Bouchères**TRICHEUSE **Reproductrice Reconnue**
FR 03 1135 3112 **2ème degré Elevage**FLATEUSE **Reproductrice Jeune**
FR 03 9010 7864HEROS **Reproducteur Confirmé**
FR 71 9212 7562 **Veaux Sevrés**LENTEUR **Reproductrice Reconnue**
FR 71 9511 2161 **2ème degré Elevage**HUGO
FR 71 9213 5485
COUPOLE **Reproductrice Reconnue**
FR 23 8710 0415 **3ème degré Elevage**ABRICOT **Reproducteur Confirmé**
FR 03 8511 6510 **Veaux Sevrés**
FAIENCE **Reproductrice Reconnue**
FR 03 9010 8815 **4ème degré Souche**DURANDAL **Reproducteur Confirmé**
FR 21 6810 5211 **Qualités Maternelles**RADIEUSE
FR 03 8011 9781**Index de valeur génétique après contrôle en station (CD)**

Potentiel de Croissance	Développement Musculaire	Développement Squelettique	Aptitudes Fonctionnelles	Synthèse IMOCR
97 (0.35)	92 (0.41)	104 (0.32)	90 (0.35)	97 (0.39)

Performances réalisées en station

MORPHOLOGIE : écarts aux contemporains (+/- en écart-type)

Pointage le 11/02/2010

DEVELOPPEMENT MUSCULAIRE DEVELOPPEMENT SQUELETTIQUE

Dessus épaule	=	Grosueur canons	=
Largeur de dos	=	Longueur dessus	+
Arrondi de culotte	+	Longueur bassin	+
Largeur culotte	-	Largeur hanches	--
Epaisseur dessus	=	Développement	+
APTITUDES FONCTIONNELLES		Aplombs arrières	-
Aplombs avants	--		

Poids fin le 15/02/2010 : 628 kg**GMQ en contrôle : 1134 g/j****PAT à 430 jours : 647 kg****Performances en ferme avant sevrage**

Poids naissance : 44 kg

PAT 120 et 210 jours : 203 kg et 360 kg

GMQ naissance-entrée : 1528 g/j

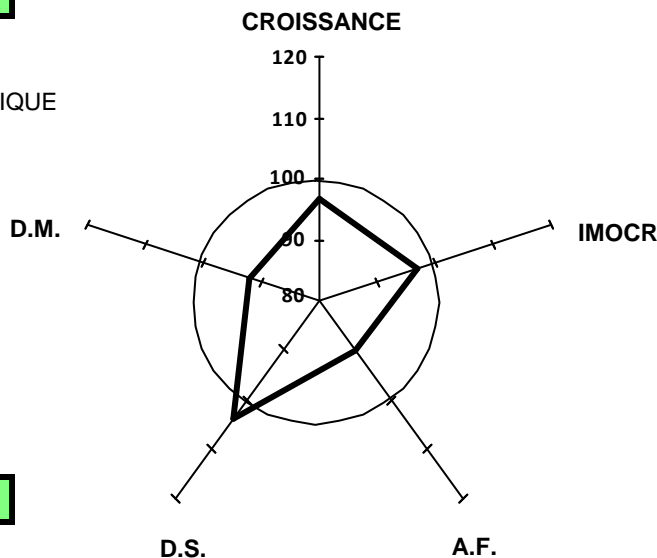
**Valeurs génétique IBOVAL des parents**

	Base Réf.	IFNAIS	CRsev	DMsev	DSsev	ISEVR	AVel	ALait	IVMAT
PERE (CD)	CHPF08	111 (0.87)	97 (0.82)	95 (0.84)	100 (0.84)	100 (0.83)			
MERE (CD)	CHPF08	105 (0.58)	101 (0.55)	95 (0.58)	109 (0.58)	101 (0.56)	106 (0.49)	91 (0.47)	94 (0.53)

EMEU

FR 63 4931 9937

né le : 03/01/2009

Chez : LESCURE MARIE CLAIRE (63)

réf ADN : 517228

Filiation compatible

N° Station : 36

CASE : 5

**Reproducteur Jeune
Recommandé****Généalogie****Code inscription HB : A**DALTON **Reproducteur
Confirmé**
FR 03 8811 0618 **Veaux Sevrés**VLADIMIR **Reproducteur Confirmé**
FR 03 8410 6449 **Veaux Sevrés**NECESSAIRE **Reproducteur
Confirmé**
FR 63 2779 3880 **Qualites Maternelles**LICHETTE **Reproductrice
Jeune**
FR 03 9411 3841VANILLE **Reproductrice Recommandée**
FR 03 8410 4813 **4ème degré Elevage**DIEGO **Reproducteur
Confirmé**
FR 18 8810 2991 **Veaux Sevrés**CONCILE **Reproducteur Confirmé**
FR 85 8710 3951 **Qualites Maternelles**BICHETTE **Reproductrice Recommandée**
FR 03 8611 2509 **4ème degé Souche**BIELLA **Reproductrice
Jeune**
FR 63 4417 6758ULEMA
FR 63 3943 3638ARTISTE 18 **Reproducteur Confirmé**
FR 58 8510 7719 **Veaux Sevrés**BIENVENUE **Reproductrice Recommandée**
FR 18 8610 6552 **4ème degé Souche**HONGROIS **Reproducteur Confirmé**
FR 03 9210 4037 **Veaux Sevrés**MOUTONNE
FR 63 2759 9078**Index de valeur génétique après contrôle en station (CD)**

Potentiel de Croissance	Développement Musculaire	Développement Squelettique	Aptitudes Fonctionnelles	Synthèse IMOCR
96 (0.40)	108 (0.48)	97 (0.42)	101 (0.40)	106 (0.44)

Performances réalisées en station

MORPHOLOGIE : écarts aux contemporains (+/- en écart-type)

Pointage le 11/02/2010

DEVELOPPEMENT MUSCULAIRE DEVELOPPEMENT SQUELETTIQUE

Dessus épaule + Grosseur canons =

Largeur de dos ++ Longueur dessus =

Arrondi de culotte + Longueur bassin =

Largeur culotte + Largeur hanches +

Epaisseur dessus + Développement =

APTITUDES FONCTIONNELLES

Aplombs avants = Aplombs arrières =

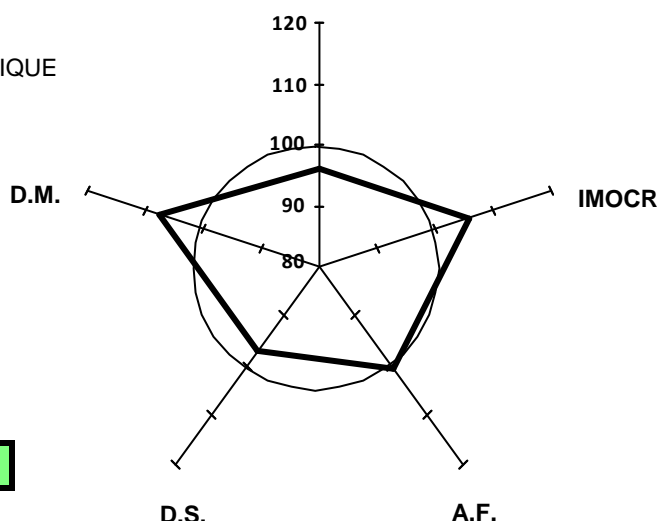
Poids fin le 15/02/2010 : 593 kg**GMQ en contrôle : 1188 g/j****PAT à 430 jours : 617 kg****CROISSANCE****Performances en ferme avant sevrage**

Poids naissance : 42 kg

PAT 120 et 210 jours : 184 kg et 329 kg

GMQ naissance-entrée : 1399 g/j

Valeurs génétique IBOVAL des parents

	Base Réf.	IFNAIS	CRsev	DMsev	DSsev	ISEVR	AVel	ALait	IVMAT
PERE (CD)	CHPF08	114 (0.99)	97 (0.99)	103 (0.99)	98 (0.99)	105 (0.99)	94 (0.98)	103 (0.96)	105 (0.98)
MERE (CD)	CHPF08	104 (0.52)	95 (0.49)	104 (0.52)	94 (0.52)	99 (0.50)	101 (0.37)	103 (0.36)	101 (0.46)

ECLAT

FR 85 2199 4713

né le : 03/01/2009

Chez : GAEC MERLET ALBERT & BERTRAND
(85)

réf ADN : 517229

Filiation compatible

N° Station : 37

CASE : 5

**Reproducteur Jeune
Recommandé****Généalogie****Code inscription HB : A**SAUMUR **Reproducteur
Recommandé**
FR 71 2132 1470 **Elite**IGLOO.MIC **Reproducteur
Confirmé**
FR 03 9310 0604 **Veaux Sevrés**IDEE **Reproductrice
Recommandée**
FR 71 9212 7986 **4ème degé Souche**OEILLET **Reproducteur
Confirmé**
FR 79 9810 3010 **Veaux Sevrés**BADINE **Reproductrice
Reconnue**
FR 85 2199 4387 **2ème degré Elevage**SOUCOUBE **Reproductrice
Reconnue**
FR 85 2199 3878 **2ème degré Elevage**ABRICOT **Reproducteur Confirmé**
FR 03 8511 6510 **Veaux Sevrés**FRAICHE **Reproductrice Jeune**
FR 03 9010 2432BLASON **Reproducteur Confirmé**
FR 42 8610 0325 **Qualites Maternelles**EPOPEE **Reproductrice Recommandée**
FR 71 8912 0527 **4ème degé Souche**JERSEY **Reproducteur Confirmé**
FR 32 9410 0676 **Veaux Sevrés**DIVINE **Reproductrice Recommandée**
FR 79 8810 2732 **4ème degé Souche**LANCLOT **Reproducteur Confirmé**
FR 85 9510 8107 **Veaux Sevrés**JAVELEUSE **Reproductrice Reconnue**
FR 85 9410 0723 **2ème degré Elevage****Index de valeur génétique après contrôle en station (CD)**

Potentiel de Croissance	Développement Musculaire	Développement Squelettique	Aptitudes Fonctionnelles	Synthèse IMOCR
105 (0.31)	94 (0.38)	105 (0.32)	92 (0.31)	101 (0.36)

Performances réalisées en station

MORPHOLOGIE : écarts aux contemporains (+/- en écart-type)

Pointage le 11/02/2010

DEVELOPPEMENT MUSCULAIRE DEVELOPPEMENT SQUELETTIQUE

Dessus épaule - Grosseur canons =

Largeur de dos = Longueur dessus =

Arrondi de culotte = Longueur bassin =

Largeur culotte - Largeur hanches =

Epaisseur dessus = Développement =

APTITUDES FONCTIONNELLES

Aplombs avants - Aplombs arrières =

Poids fin le 15/02/2010 : 602 kg**GMQ en contrôle : 1277 g/j****PAT à 430 jours : 629 kg****Performances en ferme avant sevrage**

Poids naissance : 45 kg

PAT 120 et 210 jours : 188 kg et 325 kg

GMQ naissance-entrée : 1362 g/j

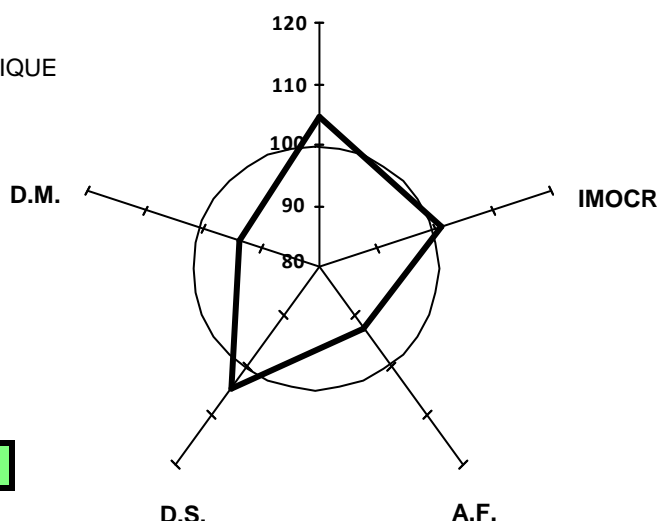
CROISSANCE**Valeurs génétique IBOVAL des parents**

	Base Réf.	IFNAIS	CRsev	DMsev	DSsev	ISEVR	AVel	ALait	IVMAT
PERE (CD)	CHPF08	105 (0.99)	111 (0.72)	95 (0.74)	106 (0.74)	111 (0.76)	105 (0.62)		
MERE (CD)	CHPF08	101 (0.51)	103 (0.48)	102 (0.51)	106 (0.51)	105 (0.49)	110 (0.31)	102 (0.28)	106 (0.43)

EMPIRE

FR 71 2191 9826
 né le : 06/01/2009
 Chez : GOBET PASCAL (71)

réf ADN : 517230

Filiation compatible

N° Station : 38

CASE : 5

Reproducteur Jeune Recommandé

Généalogie

Code inscription HB : A

<p>SIDNEY FR 45 1604 1658</p> <p>OFFFRANDE FR 71 9812 8418</p>	<p>IGLOO.MIC FR 03 9310 0604</p> <p>FONTAINE FR 45 9010 0071</p> <p>JOURDAIN FR 71 9410 1370</p> <p>CARAFE FR 71 8713 3720</p>	<p>Reproducteur Confirmé Veaux Sevrés</p> <p>Reproductrice Recommandée 4ème degé Souche</p> <p>Reproducteur Confirmé Veaux Sevrés</p> <p>Reproductrice Recommandée 4ème degé Souche</p>	<p>ABRICOT FR 03 8511 6510</p> <p>FRAICHE FR 03 9010 2432</p> <p>VIF FR 85 8410 4368</p> <p>CUIVREE FR 45 8710 0285</p> <p>HIDALGO FR 71 9212 6609</p> <p>FEDERATION FR 71 9010 2548</p> <p>VERNIS FR 71 8411 7616</p> <p>URGENCE FR 71 8312 4578</p>	<p>Reproducteur Confirmé Veaux Sevrés</p> <p>Reproductrice Jeune</p> <p>Reproducteur Confirmé Qualites Maternelles</p> <p>Reproductrice Reconnue 2ème degé Elevage</p> <p>Reproducteur Jeune</p> <p>Reproductrice Recommandée 4ème degé Souche</p> <p>Reproductrice Reconnue 2ème degé Elevage</p>
--	--	---	---	--

Index de valeur génétique après contrôle en station (CD)

Potentiel de Croissance	Développement Musculaire	Développement Squelettique	Aptitudes Fonctionnelles	Synthèse IMOCR
106 (0.36)	89 (0.43)	115 (0.35)	107 (0.36)	104 (0.41)

Performances réalisées en station

MORPHOLOGIE : écarts aux contemporains (+/- en écart-type)

Pointage le 11/02/2010

DEVELOPPEMENT MUSCULAIRE DEVELOPPEMENT SQUELETTIQUE

Dessus épaule	--	Grosseur canons	=
Largeur de dos	--	Longueur dessus	++
Arrondi de culotte	--	Longueur bassin	+
Largeur culotte	-	Largeur hanches	--
Epaisseur dessus	-	Développement	++
APTITUDES FONCTIONNELLES		Aplombs arrières	+
Aplombs avants	=		

Poids fin le 15/02/2010 : 619 kg

GMQ en contrôle : 1232 g/j

PAT à 430 jours : 648 kg

CROISSANCE

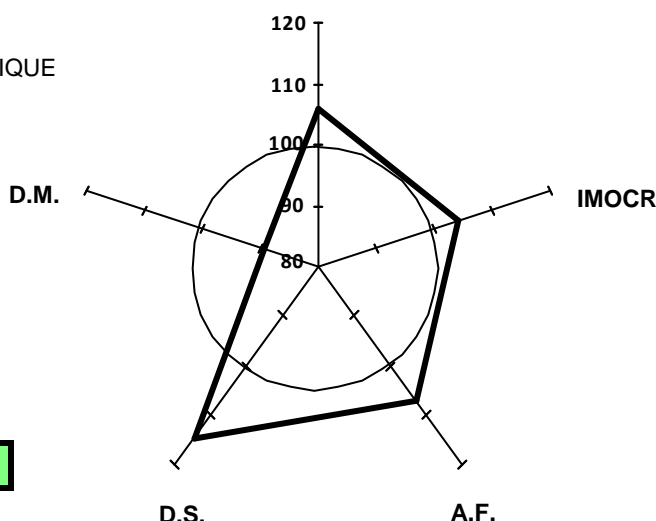

Performances en ferme avant sevrage

Poids naissance : 47 kg

PAT 120 et 210 jours : 196 kg et 346 kg

GMQ naissance-entrée : 1517 g/j

Valeurs génétique IBOVAL des parents

	Base Réf.	IFNAIS	CRsev	DMsev	DSsev	ISEVR	AVel	ALait	IVMAT
PERE (CD)	CHPF08	102 (0.99)	116 (0.78)	105 (0.79)	104 (0.79)	120 (0.81)	96 (0.65)		
MERE (CD)	CHPF08	109 (0.62)	100 (0.56)	99 (0.60)	106 (0.60)	104 (0.57)	96 (0.52)	121 (0.46)	116 (0.54)

ECOLO

FR 43 0900 9466

né le : 12/01/2009

Chez : EARL GRIMAUULT - VIDAL (43)

réf ADN : 506374

Filiation compatible

N° Station : 39

CASE : 5

**Reproducteur Jeune
Recommandé****Généalogie****Code inscription HB : A**UDSON **Reproducteur
Confirmé**
FR 43 0300 4204 **Veaux Sevrés**NELSON **Reproducteur
Recommandé
Elite**
FR 03 9710 8304ODE **Reproductrice
Recommandée**
FR 43 9810 8402 **4ème degé Souche**EXCLUSIF **Reproducteur
Confirmé**
FR 85 8910 3317 **Qualités Maternelles**PRUNE **Reproductrice
Reconnue**
FR 43 9915 9390 **2ème degré Elevage**NEFLE **Reproductrice
Reconnue**
FR 43 9710 7565 **2ème degré Elevage**INDICE **Reproducteur Confirmé**
FR 58 9311 3049 **Veaux Sevrés**
ETOILE **Reproductrice Recommandée**
FR 03 8910 9544 **4ème degé Souche**
BERLIN **Reproducteur Confirmé**
FR 58 8611 3636 **Aptitudes Bouchères**
MYRTILLE **Reproductrice Recommandée**
FR 43 9610 6342 **4ème degé Souche**
TILL **Reproducteur Confirmé**
FR 58 8210 1816 **Qualités Maternelles**
REINETTE **Reproductrice Recommandée**
FR 85 8010 8477 **4ème degé Souche**
GARY **Reproducteur Confirmé**
FR 03 9111 2378 **Veaux Sevrés**
FR 43 8910 9565**Index de valeur génétique après contrôle en station (CD)**

Potentiel de Croissance	Développement Musculaire	Développement Squelettique	Aptitudes Fonctionnelles	Synthèse IMOCR
109 (0.35)	109 (0.42)	104 (0.35)	107 (0.35)	118 (0.40)

Performances réalisées en stationMORPHOLOGIE : écarts aux contemporains (+/- en écart-type)
Pointage le 11/02/2010

DEVELOPPEMENT MUSCULAIRE		DEVELOPPEMENT SQUELETTIQUE	
Dessus épaule	+	Grosseur canons	+
Largeur de dos	+	Longueur dessus	-
Arrondi de culotte	+	Longueur bassin	-
Largeur culotte	++	Largeur hanches	++
Epaisseur dessus	+	Développement	-
APTITUDES FONCTIONNELLES		Aplombs arrières	+
Aplombs avants	=		

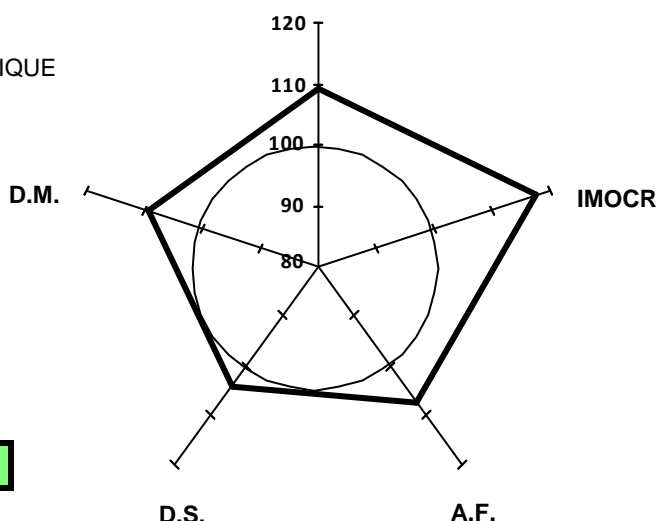
Poids fin le 15/02/2010 : 644 kg**GMQ en contrôle : 1357 g/j****PAT à 430 jours : 686 kg****CROISSANCE****Performances en ferme avant sevrage**Poids naissance : 48 kg
PAT 120 et 210 jours : 215 kg et 341 kg
GMQ naissance-entrée : 1552 g/j**Valeurs génétique IBOVAL des parents**

	Base Réf.	IFNAIS	CRsev	DMsev	DSsev	ISEVR	AVel	ALait	IVMAT
PERE (CD)	CHPF08	109 (0.79)	117 (0.74)	101 (0.77)	113 (0.77)	123 (0.75)			
MERE (CD)	CHPF08	107 (0.54)	99 (0.50)	100 (0.52)	108 (0.52)	103 (0.50)	103 (0.54)	105 (0.50)	105 (0.50)

ERIC
 FR 71 2178 9364
 né le : 13/01/2009
 Chez : JACSON MICHELE (71)
 réf ADN : 517231
Filiation compatible

N° Station : **40**

CASE : **5**

**Reproducteur Jeune
Recommandé**

Généalogie

Code inscription HB : A

DALTON FR 03 8811 0618 Reproducteur Confirmé Veaux Sevrés	VLADIMIR FR 03 8410 6449 Reproducteur Confirmé Veaux Sevrés
NECESSAIRE FR 63 2779 3880 Reproducteur Confirmé Qualites Maternelles	VANILLE FR 03 8410 4813 Reproductrice Recommandée 4ème degré Elevage
LICHETTE FR 03 9411 3841 Reproductrice Jeune	CONCILE FR 85 8710 3951 Reproducteur Confirmé Qualites Maternelles
VERLAINE FR 58 1260 4488 Reproducteur Jeune Conseillé	BICHETTE FR 03 8611 2509 Reproductrice Recommandée 4ème degé Souche
BALSAMINE FR 71 2140 6309 Reproductrice Reconnue 2ème degré Elevage	TREMOLO FR 71 2109 2505 Reproducteur Confirmé Veaux Sevrés
REINE FR 71 2140 0479 Reproductrice Reconnue 2ème degré Elevage	MARJORIE FR 58 9641 4138 Reproductrice Recommandée 4ème degé Souche
	EXCLUSIF FR 85 8910 3317 Reproducteur Confirmé Qualites Maternelles
	ODE FR 71 9814 2603 Reproductrice Jeune

Index de valeur génétique après contrôle en station (CD)

Potentiel de Croissance	Développement Musculaire	Développement Squelettique	Aptitudes Fonctionnelles	Synthèse IMOCR
98 (0.39)	103 (0.47)	99 (0.41)	94 (0.39)	105 (0.43)

Performances réalisées en station

MORPHOLOGIE : écarts aux contemporains (+/- en écart-type)
 Pointage le 11/02/2010

DEVELOPPEMENT MUSCULAIRE	DEVELOPPEMENT SQUELETTIQUE
Dessus épaule =	Grosseur canons - -
Largeur de dos -	Longueur dessus =
Arrondi de culotte +	Longueur bassin +
Largeur culotte =	Largeur hanches =
Epaisseur dessus +	Développement =
APTITUDES FONCTIONNELLES	
Aplombs avants =	Aplombs arrières +

Poids fin le 15/02/2010 : 573 kg
GMQ en contrôle : 1134 g/j
PAT à 430 jours : 609 kg

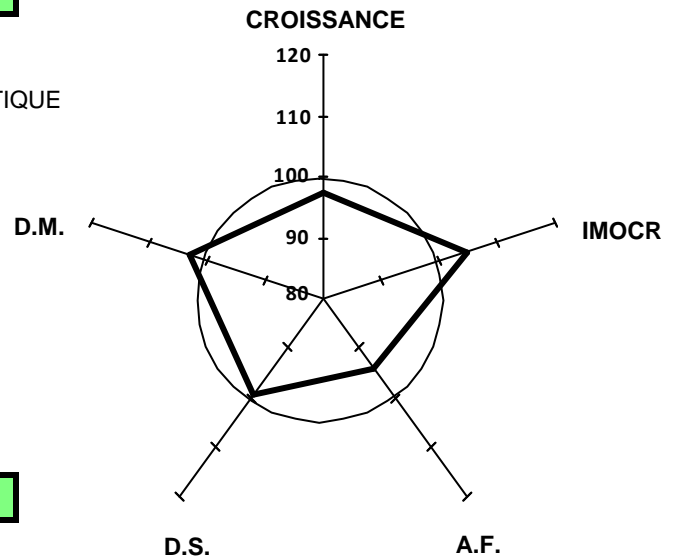

Performances en ferme avant sevrage

Poids naissance : **48 kg**
 PAT 120 et 210 jours :
 GMQ naissance-entrée : **1411 g/j**

Valeurs génétique IBOVAL des parents

	Base Réf.	IFNAIS	CRsev	DMsev	DSsev	ISEVR	AVel	ALait	IVMAT
PERE (CD)	CHPF08	114 (0.99)	97 (0.99)	103 (0.99)	98 (0.99)	105 (0.99)	94 (0.98)	103 (0.96)	105 (0.98)
MERE (CD)	CHPF08	109 (0.45)	102 (0.40)	107 (0.45)	101 (0.45)	111 (0.41)	101 (0.20)	99 (0.18)	108 (0.35)

EIFFEL
 FR 18 2622 9659
 né le : 16/01/2009
 Chez : GAEC BARRET PERE ET FILS (18)
 réf ADN : 517232
Filiation compatible

N° Station : 41
CASE : 5

**Reproducteur Jeune
Recommandé**

Généalogie

Code inscription HB : A	IGLOO.MIC Reproducteur Confirmé FR 03 9310 0604 Veaux Sevrés	ABRICOT Reproducteur Confirmé FR 03 8511 6510 Veaux Sevrés	
SAUMUR Reproducteur Recommandé FR 71 2132 1470 Elite	IDEE Reproductrice Recommandée FR 71 9212 7986 4ème degé Souche	FRAICHE Reproductrice Jeune FR 03 9010 2432	
	NATUR Reproducteur Recommandé FR 36 9701 0336 Elite	BLASON Reproducteur Confirmé FR 42 8610 0325 Qualites Maternelles	
BARONNE Reproductrice Reconnue FR 18 2335 6510 2ème degré Elevage	UNIFIEE Reproductrice Reconnue FR 18 2230 3779 2ème degré Elevage	EPOPEE Reproductrice Recommandée FR 71 8912 0527 4ème degé Souche	
		EXCLUSIF Reproducteur Confirmé FR 85 8910 3317 Qualites Maternelles	
		LUCILE Reproductrice Reconnue FR 36 9410 3188 2ème degré Elevage	
		ICARE Reproducteur Confirmé FR 71 9311 6802 Qualites Maternelles	
		NAIVE Reproductrice Reconnue FR 18 9726 8114 3ème degré Elevage	

Index de valeur génétique après contrôle en station (CD)

Potentiel de Croissance	Développement Musculaire	Développement Squelettique	Aptitudes Fonctionnelles	Synthèse IMOCR
112	106	112	96	120
(0.32)	(0.40)	(0.34)	(0.32)	(0.37)

Performances réalisées en station

MORPHOLOGIE : écarts aux contemporains (+/- en écart-type)
 Pointage le 11/02/2010

DEVELOPPEMENT MUSCULAIRE Dessus épaule + Largeur de dos + Arrondi de culotte + Largeur culotte + Epaisseur dessus + APTITUDES FONCTIONNELLES Aplombs avants =	DEVELOPPEMENT SQUELETTIQUE Grosseur canons - Longueur dessus = Longueur bassin = Largeur hanches + Développement + + Aplombs arrières -
--	--

Poids fin le 15/02/2010 : 661 kg
GMQ en contrôle : 1491 g/j
PAT à 430 jours : 713 kg

Performances en ferme avant sevrage

Poids naissance : **47 kg**
 PAT 120 et 210 jours : **231 kg et 404 kg**
 GMQ naissance-entrée : **1675 g/j**

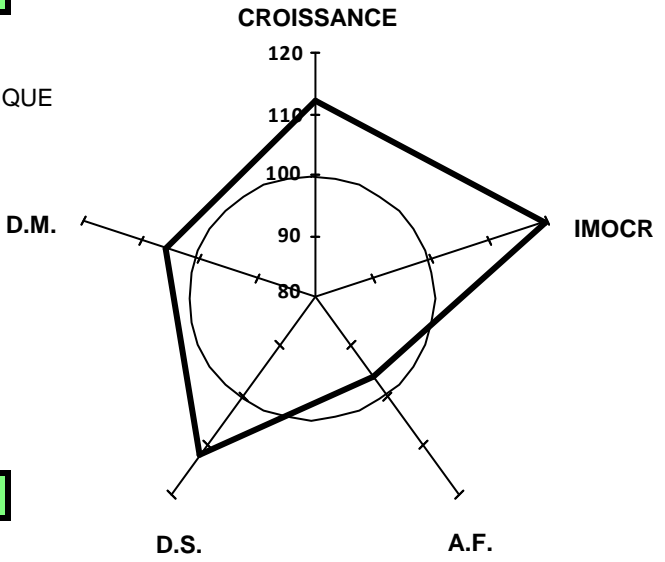

Valeurs génétique IBOVAL des parents

	Base Réf.	IFNAIS	CRsev	DMsev	DSsev	ISEVR	AVel	ALait	IVMAT
PERE (CD)	CHPF08	105 (0.99)	111 (0.72)	95 (0.74)	106 (0.74)	111 (0.76)	105 (0.62)		
MERE (CD)	CHPF08	102 (0.51)	103 (0.48)	100 (0.52)	112 (0.52)	104 (0.49)	108 (0.37)	103 (0.35)	106 (0.45)

ELU
 FR 03 1328 9586
 né le : 25/01/2009
 Chez : GAEC BRUN (03)

 réf ADN : 517233
Filiation compatible

N° Station : 42
CASE : 5

Généalogie

Code inscription HB : A

VOSGIEN VF **Reproducteur Confirmé**
 FR 03 1148 4469 **Veaux Sevrés**

ORIENT **Reproducteur Jeune Conseillé**
 FR 58 9810 9670

LEGION **Reproductrice Recommandée 4ème degé Souche**
 FR 03 9412 0872

FARMAN **Reproducteur Confirmé Qualités Maternelles**
 FR 03 9011 9974

SACCHARINE **Reproductrice Reconnue 2ème degré Elevage**
 FR 03 1050 1208

OBLIGEANTE
 FR 03 9821 2259

GRIMALDI **Reproducteur Confirmé**
 FR 89 9110 0066 **Veaux Sevrés**
 HUTTE **Reproductrice Recommandée**
 FR 58 9210 1426 **4ème degré Elevage**
 ILLIMITE **Reproducteur Confirmé**
 FR 71 9310 0065 **Veaux Sevrés**
 HOLLANDE **Reproductrice Recommandée**
 FR 03 9211 4819 **4ème degé Souche**
 ABOUKIR **Reproducteur Confirmé**
 FR 71 8511 9662 **Qualités Maternelles**
 UTICA
 FR 03 8305 0291
 LAUREAT **Reproducteur Confirmé**
 FR 03 9511 2008 **Veaux Sevrés**
 LEUCOSE
 FR 03 9562 7571

Index de valeur génétique après contrôle en station (CD)

Potentiel de Croissance	Développement Musculaire	Développement Squelettique	Aptitudes Fonctionnelles	Synthèse IMOCR
98 (0.34)	102 (0.40)	94 (0.32)	84 (0.34)	100 (0.39)

Performances réalisées en station

MORPHOLOGIE : écarts aux contemporains (+/- en écart-type)
 Pointage le 11/02/2010

DEVELOPPEMENT MUSCULAIRE		DEVELOPPEMENT SQUELETTIQUE	
Dessus épaule	+	Grosseur canons	=
Largeur de dos	=	Longueur dessus	-
Arrondi de culotte	=	Longueur bassin	-
Largeur culotte	=	Largeur hanches	=
Epaisseur dessus	=	Développement	-
APTITUDES FONCTIONNELLES		Aplombs arrières	--
Aplombs avants	=		

Poids fin le 15/02/2010 : 589 kg
GMQ en contrôle : 1071 g/j
PAT à 430 jours : 642 kg

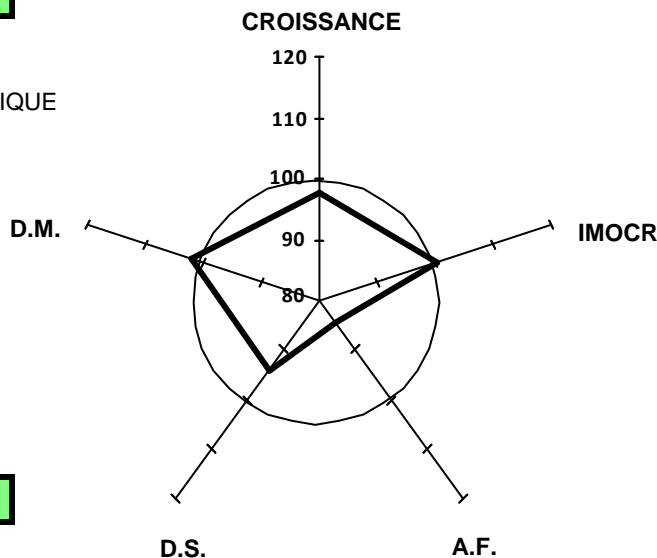

Performances en ferme avant sevrage

Poids naissance : **39 kg JUMENT**
 PAT 120 et 210 jours : **214 kg et 366 kg**
 GMQ naissance-entrée : **1589 g/j**

Valeurs génétique IBOVAL des parents

	Base Réf.	IFNAIS	CRsev	DMsev	DSsev	ISEVR	AVel	ALait	IVMAT
PERE (CD)	CHPF08	105 (0.84)	109 (0.81)	109 (0.84)	102 (0.84)	117 (0.82)			
MERE (CD)	CHPF08	113 (0.54)	102 (0.50)	100 (0.53)	97 (0.53)	108 (0.51)	100 (0.45)	101 (0.44)	107 (0.49)

DRAPEAU
 FR 71 2152 8455
 né le : 29/12/2008
 Chez : GAEC DES QUATRE SAISONS (71)
 réf ADN : 517234
Filiation compatible

N° Station : 43

CASE : 6

**Reproducteur Jeune
Recommandé**

Généalogie

Code inscription HB : A	FICUS FR 71 9010 9735 Reproducteur Confirmé Qualites Maternelles	RIVOIRE FR 42 8010 4708 Reproducteur Confirmé Qualites Maternelles	UNIQUE FR 71 8311 0722 Reproductrice Recommandée 4ème degé Souche
NIPPUR FR 57 9702 3562 Reproducteur Confirmé Qualites Maternelles	02JACINTHE FR 57 9410 1572 Reproductrice Recommandée 4ème degé Souche	CASOAR FR 45 8710 0162 Reproducteur Confirmé Qualites Maternelles	HARPE FR 57 9210 2085 Reproductrice Recommandée 4ème degé Souche
VARICELLE FR 71 2102 4558 Reproductrice Reconnue 3ème degé Elevage	NESTOR FR 71 9712 6787 Reproducteur Jeune Conseillé	INFLUENT FR 71 9310 3475 Reproductrice Reconnue 2ème degé Viande	DILIGENCE FR 71 8811 0055 Reproducteur Confirmé Veaux Sevrés
	MAGIE FR 71 9613 4214 Reproductrice Recommandée 4ème degé Souche	IVOIRE FR 71 9310 3251 Reproducteur Confirmé Veaux Sevrés	DOUCETTE FR 71 8812 4220 Reproductrice Jeune

Index de valeur génétique après contrôle en station (CD)

Potentiel de Croissance	Développement Musculaire	Développement Squelettique	Aptitudes Fonctionnelles	Synthèse IMOCR
96 (0.37)	104 (0.43)	101 (0.35)	111 (0.37)	103 (0.42)

Performances réalisées en station

MORPHOLOGIE : écarts aux contemporains (+/- en écart-type)
 Pointage le 11/02/2010

DEVELOPPEMENT MUSCULAIRE Dessus épaule + Largeur de dos + Arrondi de culotte = Largeur culotte + Epaisseur dessus + APTITUDES FONCTIONNELLES Aplombs avants ++	DEVELOPPEMENT SQUELETTIQUE Grosseur canons ++ Longueur dessus = Longueur bassin - Largeur hanches + Développement -- Aplombs arrières -
---	--

Poids fin le 15/02/2010 : 550 kg
GMQ en contrôle : 1018 g/j
PAT à 430 jours : 563 kg

Performances en ferme avant sevrage

Poids naissance : 45 kg
 PAT 120 et 210 jours : 169 kg et 289 kg
 GMQ naissance-entrée : 1260 g/j

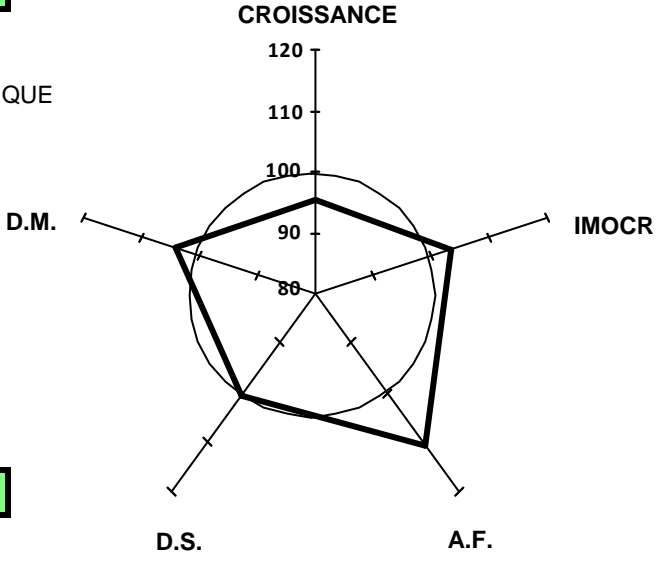

Valeurs génétique IBOVAL des parents

	Base Réf.	IFNAIS	CRsev	DMsev	DSsev	ISEVR	AVel	ALait	IVMAT
PERE (CD)	CHPF08	107 (0.99)	111 (0.99)	102 (0.99)	109 (0.99)	116 (0.99)	113 (0.87)	105 (0.78)	118 (0.93)
MERE (CD)	CHPF08	104 (0.55)	95 (0.51)	106 (0.55)	95 (0.55)	100 (0.52)	100 (0.41)	105 (0.39)	104 (0.48)

EQUATEUR

FR 71 2165 9728

né le : 03/01/2009

Chez : SCEA PICHARD HUGUES (71)

réf ADN : 517235

Filiation compatible

N° Station : 44

CASE : 6

**Reproducteur Jeune
Recommandé****Généalogie****Code inscription HB : A**

ACCORDEON **Reproducteur
Confirmé**
FR 03 1197 5304 **Veaux Sevrés**

TOP-UNIVER **Reproducteur
Confirmé**
FR 18 2254 3215 **Veaux Sevrés**

OPERETTE **Reproductrice
Reconnue**
FR 03 9810 9486 **2ème degré Elevage**

UNICEF **Reproducteur
Jeune**
FR 58 1620 3745 **Conseillé**

BICHE **Reproductrice
Jeune**
FR 71 2128 6064

OSMOSE **Reproductrice
Reconnue**
FR 71 9814 4892 **2ème degré Elevage**

RELIEF **Reproducteur Confirmé**
FR 58 1570 0624 **Veaux Sevrés**

JAMAIQUE
FR 18 9410 1003

LOTUS **Reproducteur Confirmé**
FR 85 9510 2885 **Veaux Sevrés**

JUNON
FR 03 9311 5115

RICHELIEU **Reproducteur Confirmé**
FR 71 2137 0983 **Veaux Sevrés**

NOTORIETE **Reproductrice Jeune**
FR 58 9712 5429

MIRADOR **Reproducteur Confirmé**
FR 03 9611 2578 **Veaux Sevrés**

EPITE **Reproductrice Jeune**
FR 71 8913 0041

Index de valeur génétique après contrôle en station (CD)

Potentiel de Croissance	Développement Musculaire	Développement Squelettique	Aptitudes Fonctionnelles	Synthèse IMOCR
100 (0.31)	104 (0.38)	102 (0.31)	98 (0.31)	104 (0.35)

Performances réalisées en station

MORPHOLOGIE : écarts aux contemporains (+/- en écart-type)

Pointage le 11/02/2010

DEVELOPPEMENT MUSCULAIRE DEVELOPPEMENT SQUELETTIQUE

Dessus épaule = Grosseur canons +

Largeur de dos = Longueur dessus =

Arrondi de culotte + Longueur bassin -

Largeur culotte - Largeur hanches =

Epaisseur dessus + Développement =

APTITUDES FONCTIONNELLES

Aplombs avants = Aplombs arrières -

Poids fin le 15/02/2010 : 565 kg**GMQ en contrôle : 1259 g/j****PAT à 430 jours : 592 kg****Performances en ferme avant sevrage**

Poids naissance : 43 kg

PAT 120 et 210 jours : 170 kg et 272 kg

GMQ naissance-entrée : 1202 g/j

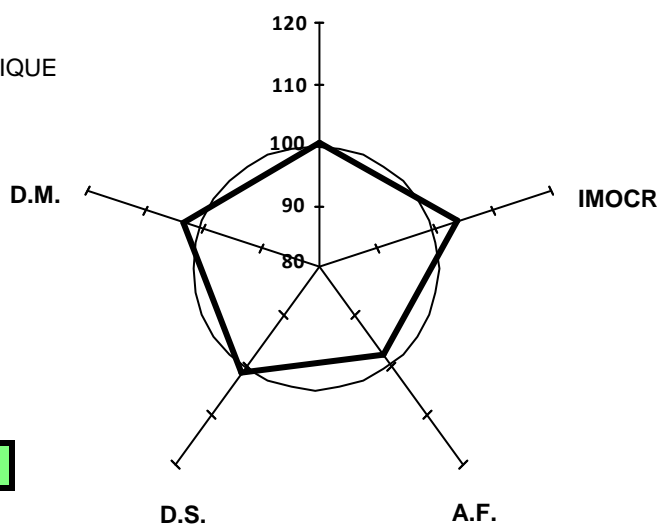
CROISSANCE**Valeurs génétique IBOVAL des parents**

	Base Réf.	IFNAIS	CRsev	DMsev	DSsev	ISEVR	AVel	ALait	IVMAT
PERE (CD)	CHPF08	102 (0.80)	110 (0.76)	108 (0.79)	110 (0.79)	117 (0.77)			
MERE (CD)	CHPF08	98 (0.51)	94 (0.48)	103 (0.51)	103 (0.51)	95 (0.49)	101 (0.21)	104 (0.18)	99 (0.40)

EROS

FR 57 0374 0675

né le : 05/01/2009

Chez : EARL WEISSE (57)

réf ADN : 517236

Filiation compatible

N° Station : 45

CASE : 6

**Reproducteur Jeune
Recommandé****Généalogie****Code inscription HB : A**VICCI **Reproducteur
Confirmé**
FR 57 0354 1984 **Veaux Sevrés**REMI 2 **Reproducteur**
FR 18 1523 0407 **Veaux Sevrés**PRINCESSE **Reproductrice
Reconnue**
FR 21 9911 3230 **2ème degré Elevage**HABIT **Reproducteur
Confirmé**
FR 79 9210 1442 **Qualités Maternelles**AZALEE **Reproductrice
Reconnue**
FR 57 0361 6316 **3ème degré Elevage****Reproductrice
Jeune**
FR 57 0321 5933OFFENBACH **Reproducteur Confirmé**
FR 58 9810 6648 **Veaux Sevrés**
LAUSANNE **Reproductrice Reconnue**
FR 18 9410 1096 **2ème degré Elevage**
GANDIN BCP **Reproducteur Confirmé**
FR 71 9112 6821 **Veaux Sevrés**
ESPERANCE **Reproductrice Recommandée**
FR 21 8910 2427 **4ème degré Souche**
ABOUKIR **Reproducteur Confirmé**
FR 71 8511 9662 **Qualités Maternelles**
VIGILANTE **Reproductrice Recommandée**
FR 79 8410 2123 **4ème degré Souche**
IMPAIR **Reproducteur Confirmé**
FR 18 9310 2983 **Qualités Maternelles**
OBEPINE
FR 57 9800 6794**Index de valeur génétique après contrôle en station (CD)**

Potentiel de Croissance	Développement Musculaire	Développement Squelettique	Aptitudes Fonctionnelles	Synthèse IMOCR
103 (0.34)	96 (0.41)	112 (0.34)	107 (0.34)	106 (0.39)

Performances réalisées en stationMORPHOLOGIE : écarts aux contemporains (+/- en écart-type)
Pointage le 11/02/2010

DEVELOPPEMENT MUSCULAIRE		DEVELOPPEMENT SQUELETTIQUE	
Dessus épaule	+	Grosseur canons	=
Largeur de dos	=	Longueur dessus	+
Arrondi de culotte	=	Longueur bassin	+
Largeur culotte	-	Largeur hanches	-
Epaisseur dessus	-	Développement	++
APTITUDES FONCTIONNELLES		Aplombs arrières	+
Aplombs avants	=		

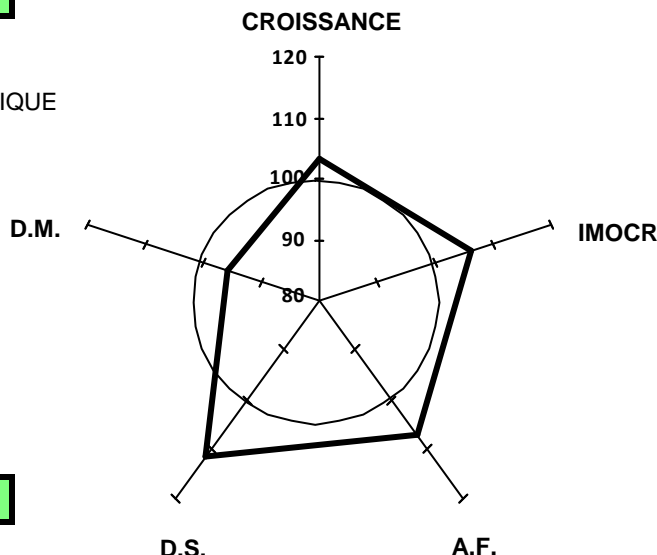
Poids fin le 15/02/2010 : 599 kg**GMQ en contrôle : 1304 g/j****PAT à 430 jours : 630 kg****Performances en ferme avant sevrage**Poids naissance : 46 kg
PAT 120 et 210 jours : 214 kg et 338 kg
GMQ naissance-entrée : 1368 g/j**Valeurs génétique IBOVAL des parents**

	Base Réf.	IFNAIS	CRsev	DMsev	DSsev	ISEVR	AVel	ALait	IVMAT
PERE (CD)	CHPF08	102 (0.81)	109 (0.72)	101 (0.76)	116 (0.76)	113 (0.74)			
MERE (CD)	CHPF08	107 (0.54)	106 (0.40)	103 (0.54)	108 (0.54)	112 (0.45)	106 (0.42)	108 (0.41)	115 (0.44)

EBLY
 FR 71 2157 9075
 né le : 09/01/2009
 Chez : METROP DIDIER (71)
 réf ADN : 517237
Filiation compatible

N° Station : 46
CASE : 6

**Reproducteur Jeune
Recommandé**

Généalogie

Code inscription HB : A SAUMUR Reproducteur Recommandé FR 71 2132 1470 Elite	IGLOO.MIC Reproducteur Confirmé FR 03 9310 0604 Veaux Sevrés IDEE Reproductrice Recommandée FR 71 9212 7986 4ème degé Souche SOLIDE Reproducteur Jeune FR 71 2102 1055 Conseillé	ABRICOT Reproducteur Confirmé FR 03 8511 6510 Veaux Sevrés FRAICHE Reproductrice Jeune FR 03 9010 2432 BLASON Reproducteur Confirmé FR 42 8610 0325 Qualites Maternelles EPOPEE Reproductrice Recommandée FR 71 8912 0527 4ème degé Souche ISLANDAIS Reproducteur FR 71 9313 0272 Veaux Sevrés INDE Reproductrice Reconnue FR 58 9310 0450 2ème degé Elevage JUMPER Reproducteur Confirmé FR 88 9410 4162 Qualites Maternelles LISETTE Reproductrice Jeune FR 71 9511 5307	
BABETTE Reproductrice Reconnue FR 71 2118 6231 2ème degé Elevage	SUZETTE Reproductrice Jeune FR 71 2113 1515		

Index de valeur génétique après contrôle en station (CD)

Potentiel de Croissance	Développement Musculaire	Développement Squelettique	Aptitudes Fonctionnelles	Synthèse IMOCR
109 (0.31)	101 (0.38)	109 (0.32)	108 (0.31)	112 (0.36)

Performances réalisées en station

MORPHOLOGIE : écarts aux contemporains (+/- en écart-type)
 Pointage le 11/02/2010

DEVELOPPEMENT MUSCULAIRE Dessus épaule = Largeur de dos = Arrondi de culotte + Largeur culotte + Epaisseur dessus + APTITUDES FONCTIONNELLES Aplombs avants ++	DEVELOPPEMENT SQUELETTIQUE Grosseur canons = Longueur dessus = Longueur bassin + Largeur hanches + Développement + Aplombs arrières =
---	--

Poids fin le 15/02/2010 : 565 kg
GMQ en contrôle : 1554 g/j
PAT à 430 jours : 610 kg

Performances en ferme avant sevrage

Poids naissance : 48 kg
 PAT 120 et 210 jours : 174 kg et 281 kg
 GMQ naissance-entrée : 1145 g/j

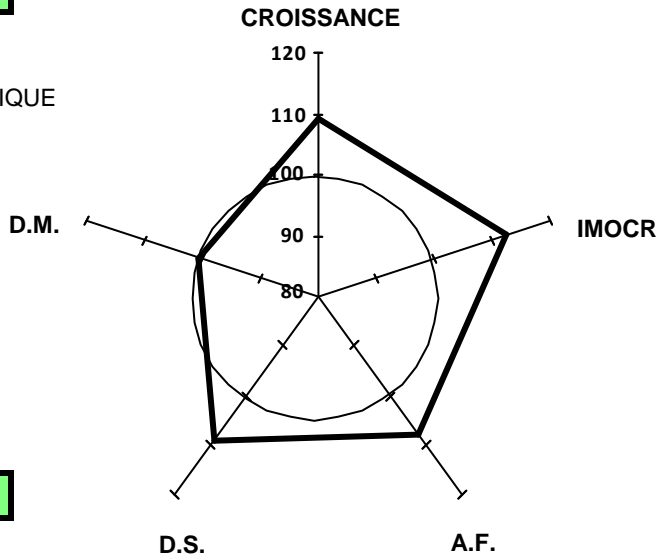

Valeurs génétique IBOVAL des parents

	Base Réf.	IFNAIS	CRsev	DMsev	DSsev	ISEVR	AVel	ALait	IVMAT
PERE (CD)	CHPF08	105 (0.99)	111 (0.72)	95 (0.74)	106 (0.74)	111 (0.76)	105 (0.62)		
MERE (CD)	CHPF08	105 (0.50)	103 (0.46)	103 (0.49)	108 (0.49)	108 (0.47)	104 (0.24)	99 (0.22)	106 (0.40)

EPSON

FR 12 0901 2710

né le : 17/01/2009

Chez : EARL FOULQUIER (12)

réf ADN : 517238

Filiation compatible

N° Station : 47

CASE : 6

**Reproducteur Jeune
Recommandé****Généalogie****Code inscription HB : A**PANAMA
FR 58 7910 7970

LYNX Reproducteur Jeune

FR 58 7512 5246

IMPERATRICE

FR 58 7310 4408

CIEL Reproducteur
Confirmé
FR 21 8710 3503 Qualités MaternellesRADIEUSE Reproductrice
Recommandée
FR 21 8010 4501 4ème degé Souche

NICOLAS Reproducteur Jeune

FR 36 7710 4505

NICOISE Reproductrice Jeune

FR 21 7710 2440

REINE Reproductrice
Jeune
FR 12 0010 5639JOUTEUR Reproducteur
Confirmé
FR 71 9411 8639 Veaux Sevrés

GENTLEMAN Reproducteur Confirmé

FR 71 9110 9624 Veaux Sevrés

ELEGANTE Reproductrice Jeune

FR 71 8910 1406

DIPLOMATE Reproducteur Jeune

FR 58 8811 0508

UNION

FR 18 8387 1876

FLAMANDE
FR 12 9010 0731**Index de valeur génétique après contrôle en station (CD)**

Potentiel de Croissance	Développement Musculaire	Développement Squelettique	Aptitudes Fonctionnelles	Synthèse IMOCR
108 (0.41)	96 (0.48)	104 (0.40)	95 (0.41)	105 (0.45)

Performances réalisées en station

MORPHOLOGIE : écarts aux contemporains (+/- en écart-type)

Pointage le 11/02/2010

DEVELOPPEMENT MUSCULAIRE DEVELOPPEMENT SQUELETTIQUE

Dessus épaule = Grosseur canons +

Largeur de dos = Longueur dessus =

Arrondi de culotte - Longueur bassin +

Largeur culotte - Largeur hanches =

Epaisseur dessus = Développement =

APTITUDES FONCTIONNELLES

Aplombs avants = Aplombs arrières =

Poids fin le 15/02/2010 : 589 kg**GMQ en contrôle : 1536 g/j****PAT à 430 jours : 643 kg****Performances en ferme avant sevrage**

Poids naissance : 45 kg

PAT 120 et 210 jours : 169 kg et

GMQ naissance-entrée : 1220 g/j

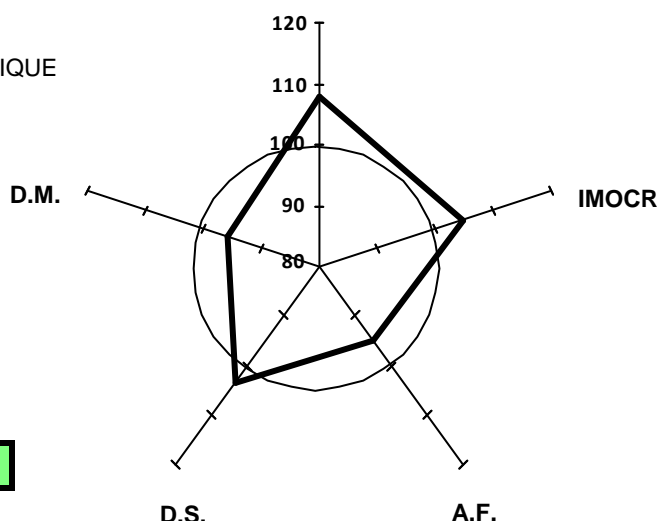
CROISSANCE**Valeurs génétique IBOVAL des parents**

	Base Réf.	IFNAIS	CRsev	DMsev	DSsev	ISEVR	AVel	ALait	IVMAT
PERE (CD)	CHPF08	107 (0.99)	102 (0.99)	100 (0.99)	102 (0.99)	106 (0.99)	96 (0.99)	116 (0.99)	115 (0.99)
MERE (CD)	CHPF08	105 (0.57)	101 (0.50)	102 (0.55)	108 (0.55)	105 (0.52)	102 (0.45)	103 (0.39)	105 (0.48)

EXPLOSIF

FR 23 0910 6165
 né le : 26/01/2009
 Chez : GAEC PAROTON (23)

réf ADN : 517240

Filiation compatible

N° Station : 49

CASE : 6

Reproducteur Jeune Recommandé

Généalogie

Code inscription HB : A

<p>ITON FR 03 9311 3149</p> <p>TOMMY VF FR 23 0310 5511</p> <p>RIVALE FR 23 5110 4706</p>	<p>ROXANE FR 23 0010 1827</p> <p>EXCLUSIF FR 85 8910 3317</p> <p>ONDINE FR 23 9810 5680</p>	<p>CAPITAN FR 58 8711 3466</p> <p>ROUSSETTE FR 03 8010 4626</p> <p>JAMAICAINE FR 23 9410 2808</p> <p>TILL FR 58 8210 1816</p> <p>REINETTE FR 85 8010 8477</p> <p>LANCELOT FR 79 9410 2236</p> <p>CALINE FR 23 8710 2341</p>	<p>Reproducteur Confirmé Veaux Sevrés Reproductrice Reconnue 3ème degré Elevage Reproducteur Jeune Reproductrice Jeune Reproducteur Confirmé Qualités Maternelles Reproductrice Recommandée 4ème degé Souche Reproducteur Jeune Conseillé Reproductrice Recommandée 4ème degré Elevage</p>
---	---	---	--

Index de valeur génétique après contrôle en station (CD)

Potentiel de Croissance	Développement Musculaire	Développement Squelettique	Aptitudes Fonctionnelles	Synthèse IMOCR
99	98	99	96	104
(0.35)	(0.41)	(0.33)	(0.35)	(0.40)

Performances réalisées en station

MORPHOLOGIE : écarts aux contemporains (+/- en écart-type)

Pointage le 11/02/2010

DEVELOPPEMENT MUSCULAIRE DEVELOPPEMENT SQUELETTIQUE

Dessus épaule =	Grosseur canons -
Largeur de dos =	Longueur dessus =
Arrondi de culotte =	Longueur bassin =
Largeur culotte =	Largeur hanches -
Epaisseur dessus -	Développement =
APTITUDES FONCTIONNELLES	
Aplombs avants -	Aplombs arrières +

Poids fin le 15/02/2010 : 581 kg

GMQ en contrôle : 1205 g/j

PAT à 430 jours : 639 kg

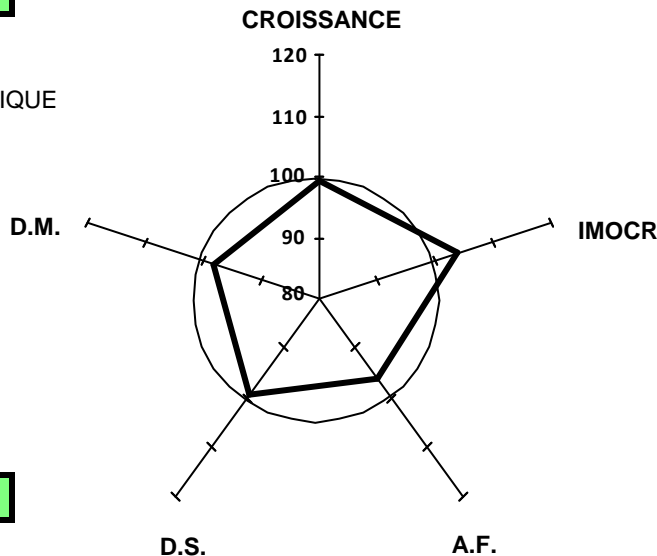

Performances en ferme avant sevrage

Poids naissance : 44 kg
 PAT 120 et 210 jours : 215 kg et 366 kg
 GMQ naissance-entrée : 1486 g/j

Valeurs génétique IBOVAL des parents

	Base Réf.	IFNAIS	CRsev	DMsev	DSsev	ISEVR	AVel	ALait	IVMAT
PERE (CD)	CHPF08	123 (0.88)	101 (0.82)	111 (0.85)	96 (0.85)	119 (0.83)			
MERE (CD)	CHPF08	111 (0.61)	97 (0.56)	98 (0.59)	103 (0.59)	101 (0.57)	103 (0.52)	98 (0.48)	99 (0.54)

EMBARGO

FR 71 2182 9131
né le : 27/01/2009
Chez : GAEC JACOB (71)

réf ADN : 517241

Filiation compatible

N° Station : 50

CASE : 6

**Reproducteur Jeune
Recommandé**

Généalogie

Code inscription HB : A

ALADIN
FR 58 1090 5442

PHAROS Reproducteur Confirmé
FR 03 1013 0606 Veaux Sevrés

CAMPAGNOL Reproducteur
Jeune
FR 71 2135 7555

SOURIS Reproductrice
Recommandée
FR 71 2127 1986 4ème degé Souche

PARURE
FR 58 1099 9062

NAJA
FR 58 9715 5215
ODYSSEE
FR 71 9813 6753

JEROBOAM Reproducteur
Confirmé
FR 71 9410 2402 Veaux Sevrés

HAUTBOIS
FR 71 9210 5912

RASETTE Reproductrice
Reconnue
FR 71 2132 0110 3ème degré Elevage

NOIX Reproductrice
Jeune
FR 71 9713 1143

BALLERINE Reproductrice Recommandée
FR 71 8613 0813 4ème degé Souche

HAMSTER Reproducteur Confirmé
FR 71 9212 7021 Veaux Sevrés

EPOPEE Reproductrice Recommandée
FR 71 8912 0527 4ème degé Souche

Index de valeur génétique après contrôle en station (CD)

Potentiel de Croissance	Développement Musculaire	Développement Squelettique	Aptitudes Fonctionnelles	Synthèse IMOCR
95 (0.32)	115 (0.40)	90 (0.35)	110 (0.32)	107 (0.36)

Performances réalisées en station

MORPHOLOGIE : écarts aux contemporains (+/- en écart-type)
Pointage le 11/02/2010

DEVELOPPEMENT MUSCULAIRE		DEVELOPPEMENT SQUELETTIQUE	
Dessus épaule	+	Grosueur canons	=
Largeur de dos	++	Longueur dessus	--
Arrondi de culotte	+	Longueur bassin	--
Largeur culotte	+	Largeur hanches	+
Epaisseur dessus	+	Développement	--
APTITUDES FONCTIONNELLES		Aplombs arrières	=
Aplombs avants	++		

Poids fin le 15/02/2010 : 566 kg
GMQ en contrôle : 1170 g/j
PAT à 430 jours : 623 kg

Performances en ferme avant sevrage

Poids naissance : 47 kg
PAT 120 et 210 jours : 220 kg et 349 kg
GMQ naissance-entrée : 1414 g/j

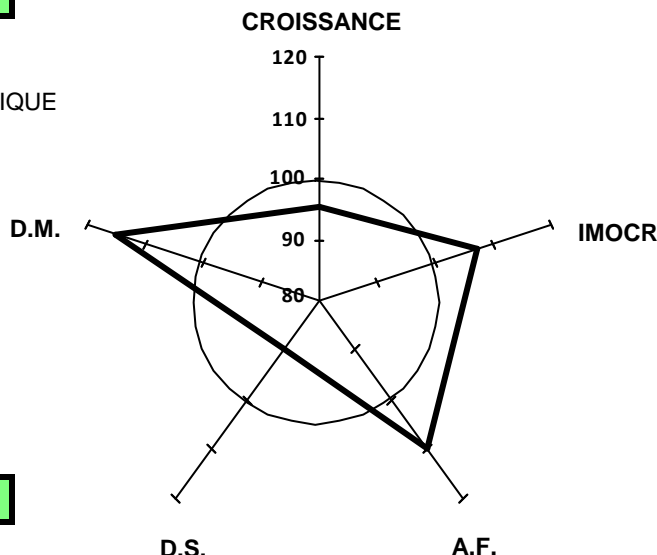

Valeurs génétique IBOVAL des parents

	Base Réf.	IFNAIS	CRsev	DMsev	DSsev	ISEVR	AVel	ALait	IVMAT
PERE (CD)									
MERE (CD)	CHPF08	109 (0.59)	100 (0.56)	107 (0.57)	101 (0.57)	109 (0.56)	98 (0.48)	114 (0.44)	117 (0.53)

ECLAIR

FR 23 0910 1129

né le : 30/01/2009

Chez : LACHAUDRU BERNARD (23)

réf ADN : 517242

Filiation compatible

N° Station : 51

CASE : 6

**Reproducteur Jeune
Recommandé****Généalogie****Code inscription HB : A**ITON
FR 03 9311 3149

CAPITAN Reproducteur Confirmé

FR 58 8711 3466 Veaux Sevrés

ROUSSETTE Reproductrice Reconnue

FR 03 8010 4626 3ème degré Elevage

Reproducteur Jeune

TOMMY VF

FR 23 0310 5511

ROXANE Reproductrice
Reconnue
FR 23 0010 1827 3ème degré Elevage

FR 03 8912 2270

JAMAICAINE Reproductrice Jeune

FR 23 9410 2808

JAIPASPEUR Reproducteur
Confirmé
FR 03 9412 3059 Veaux Sevrés

DEPUTE 1ER Reproducteur Confirmé

FR 71 8810 1840 Veaux Sevrés

SALERNE Reproductrice Reconnue

FR 03 8110 8270 4ème degé Souche

SABINE Reproductrice
Reconnue
FR 23 5110 7150 2ème degré ElevageELIANE
FR 23 8910 2602

AIGLON

FR 58 8510 9443

BELLE

FR 23 8610 5605

Index de valeur génétique après contrôle en station (CD)

Potentiel de Croissance	Développement Musculaire	Développement Squelettique	Aptitudes Fonctionnelles	Synthèse IMOCR
98 (0.33)	99 (0.39)	102 (0.30)	107 (0.33)	103 (0.38)

Performances réalisées en station

MORPHOLOGIE : écarts aux contemporains (+/- en écart-type)

Pointage le 11/02/2010

DEVELOPPEMENT MUSCULAIRE DEVELOPPEMENT SQUELETTIQUE

Dessus épaule	=	Grosseur canons	=
Largeur de dos	=	Longueur dessus	=
Arrondi de culotte	-	Longueur bassin	+
Largeur culotte	-	Largeur hanches	- -
Epaisseur dessus	-	Développement	=

APTITUDES FONCTIONNELLES

Aplombs avants	=	Aplombs arrières	+
----------------	---	------------------	---

Poids fin le 15/02/2010 : 539 kg**GMQ en contrôle : 1098 g/j****PAT à 430 jours : 597 kg****Performances en ferme avant sevrage**

Poids naissance : 48 kg

PAT 120 et 210 jours : 195 kg et 359 kg

GMQ naissance-entrée : 1332 g/j

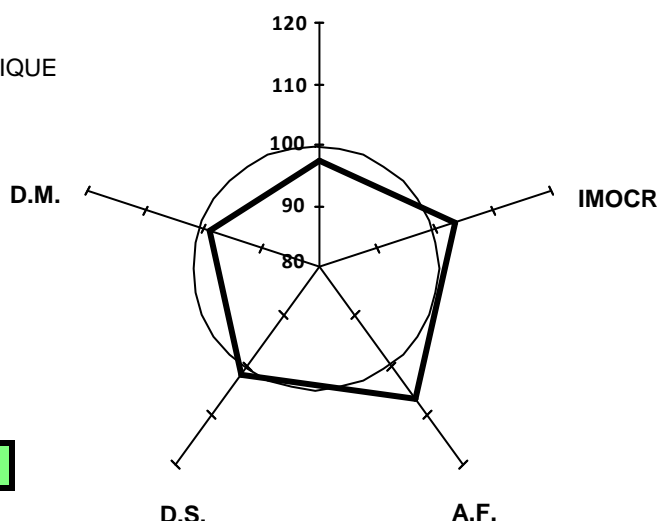
CROISSANCE**Valeurs génétique IBOVAL des parents**

	Base Réf.	IFNAIS	CRsev	DMsev	DSsev	ISEVR	AVel	ALait	IVMAT
PERE (CD)	CHPF08	123 (0.88)	101 (0.82)	111 (0.85)	96 (0.85)	119 (0.83)			
MERE (CD)	CHPF08	101 (0.59)	101 (0.55)	104 (0.57)	104 (0.57)	104 (0.55)	105 (0.50)	102 (0.46)	105 (0.53)

EVEIL
 FR 71 2175 9685
 né le : 12/02/2009
 Chez : EARL POULACHON (71)
 réf ADN : 517244
Filiation compatible

N° Station : 52
CASE : 6

Généalogie

Code inscription HB : A

HABIT FR 79 9210 1442 Reproducteur Confirmé Qualites Maternelles	ABOUKIR FR 71 8511 9662 Reproducteur Confirmé Qualites Maternelles Reproductrice Recommandée
BARATIN FR 71 2130 6427 Reproducteur Jeune Conseillé	VIGILANTE FR 79 8410 2123 4ème degé Souche
VERVEINE FR 71 2128 4455 Reproductrice Recommandée 4ème degé Souche	JUMPER FR 88 9410 4162 Qualites Maternelles
ITALIEN FR 71 9311 1649 Reproducteur Confirmé Veaux Sevrés	NICHEE FR 71 9731 9977 2ème degré Elevage
NOVICE FR 71 9713 8028	EINSTEIN FR 58 8910 5526 Reproducteur Confirmé Veaux Sevrés
JOSETTE FR 71 9438 7627	BASTILLE FR 71 8611 4626 Reproductrice Recommandée 4ème degré Elevage
	DENICHEUR FR 71 8810 7044
	URINE FR 71 8348 9927

Index de valeur génétique après contrôle en station (CD)

Potentiel de Croissance	Développement Musculaire	Développement Squelettique	Aptitudes Fonctionnelles	Synthèse IMOCR
96 (0.30)	88 (0.38)	97 (0.33)	101 (0.30)	88 (0.34)

Performances réalisées en station

MORPHOLOGIE : écarts aux contemporains (+/- en écart-type)
 Pointage le 11/02/2010

DEVELOPPEMENT MUSCULAIRE	DEVELOPPEMENT SQUELETTIQUE
Dessus épaule --	Grosueur canons -
Largeur de dos --	Longueur dessus =
Arrondi de culotte -	Longueur bassin -
Largeur culotte -	Largeur hanches -
Epaisseur dessus - -	Développement =
APTITUDES FONCTIONNELLES	
Aplombs avants =	Aplombs arrières =

Poids fin le 15/02/2010 : 557 kg
GMQ en contrôle : 1045 g/j
PAT à 430 jours : 636 kg

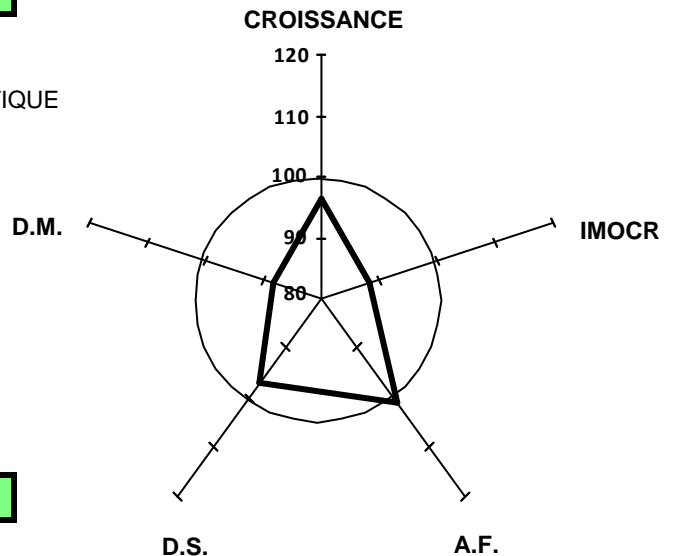

Performances en ferme avant sevrage

Poids naissance : 48 kg
 PAT 120 et 210 jours : 218 kg et 350 kg
 GMQ naissance-entrée : 1544 g/j

Valeurs génétique IBOVAL des parents

	Base Réf.	IFNAIS	CRsev	DMsev	DSsev	ISEVR	AVel	ALait	IVMAT
PERE (CD)									
MERE (CD)	CHPF08	110 (0.60)	94 (0.53)	105 (0.57)	92 (0.57)	100 (0.54)	104 (0.54)	102 (0.47)	102 (0.52)