

**DISCRET**

FR 21 4638 9022

né le : 17/12/2008

Chez : GAEC BAULOT YANNICK ET SYLVIANE  
(21)

réf ADN : 509757

Filiation compatible

N° Station : 9022

CASE : 3

Ordre de passage : 1

**Généalogie****Code inscription HB : A**OSSELET **Reproducteur Confirmé**  
FR 85 9810 3555 **Veaux Sevrés**LANCELOT **Reproducteur Confirmé**  
FR 85 9510 8107 **Veaux Sevrés**VALDELOIRE **Reproducteur Confirmé**  
FR 58 1190 4068 **Veaux Sevrés**GITANE **Reproductrice Reconnue**  
FR 85 9110 6348 **2ème degré Elevage**STUDIEUSE  
FR 58 1290 1908MEDARD **Reproducteur Confirmé**  
FR 71 9611 8315 **Veaux Sevrés**LUNEDEMIEL  
FR 58 9511 5236OUGANDA  
FR 89 9811 6192EMPEREUR **Reproducteur Confirmé**  
FR 42 8910 2522 **Veaux Sevrés**VIKIE **Reproductrice Reconnue**  
FR 21 4638 1138 **3ème degré Elevage**GUICHE **Reproductrice Recommandée**  
FR 89 9110 1707 **4ème degé Souche**ORCHIDEE **Reproductrice Recommandée**  
FR 21 9811 2039 **4ème degé Souche**MUSTANG **Reproducteur Confirmé**  
FR 21 9610 8312 **Veaux Sevrés**CAMERA **Reproductrice Recommandée**  
FR 21 8710 1669 **4ème degé Souche****Index de valeur génétique après contrôle en station (CD)**

Potentiel de Croissance	Développement Musculaire	Développement Squelettique	Aptitudes Fonctionnelles	Synthèse IMOCR
<b>94</b> (0.33)	<b>101</b> (0.39)	<b>99</b> (0.30)	<b>102</b> (0.33)	<b>94</b> (0.37)

**Performances réalisées en station**

MORPHOLOGIE : écarts aux contemporains (+/- en écart-type)

Pointage le 27/01/2010

DEVELOPPEMENT MUSCULAIRE DEVELOPPEMENT SQUELETTIQUE

Dessus épaule = Grosseur canons =

Largeur de dos = Longueur dessus =

Arrondi de culotte = Longueur bassin =

Largeur culotte = Largeur hanches =

Epaisseur dessus - Développement =

APTITUDES FONCTIONNELLES

Aplombs avants + Aplombs arrières +

**Poids fin le 01/02/2010 : 618 kg****GMQ en contrôle : 1286 g/j****PAT à 430 jours : 643 kg****Performances en ferme avant sevrage**

Poids naissance : 50 kg

PAT 120 et 210 jours : 187 kg et 351 kg

GMQ naissance-entrée : 1491 g/j

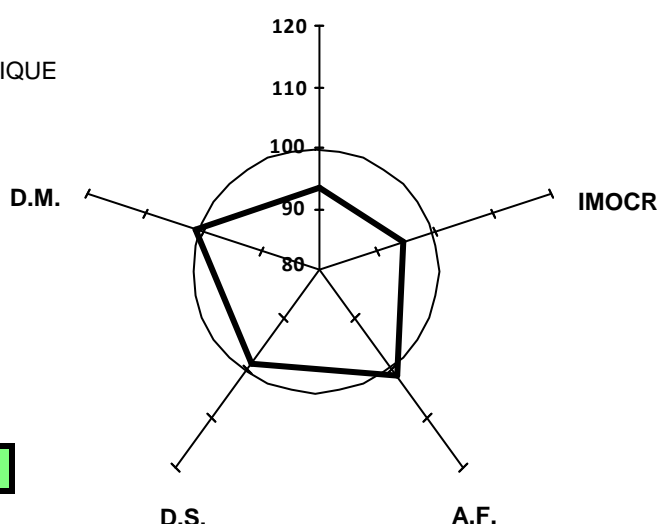
**CROISSANCE****Valeurs génétique IBOVAL des parents**

	Base Réf.	IFNAIS	CRsev	DMsev	DSsev	ISEVR	AVel	ALait	IVMAT
<b>PERE</b> (CD)	CHPF08	<b>95</b> (0.83)	<b>109</b> (0.79)	<b>103</b> (0.82)	<b>101</b> (0.82)	<b>108</b> (0.80)			
<b>MERE</b> (CD)	CHPF08	<b>98</b> (0.53)	<b>94</b> (0.49)	<b>107</b> (0.51)	<b>95</b> (0.51)	<b>97</b> (0.49)	<b>104</b> (0.39)	<b>109</b> (0.38)	<b>105</b> (0.46)

**DEUX**

FR 21 4748 9084

né le : 28/12/2008

Chez : GAEC DE L'ARMANCON (21)

réf ADN : 518580

Filiation compatible

N° Station : 9084

CASE : 5

Ordre de passage : 10

**Généalogie****Code inscription HB : A**VIENMEVOIR **Reproducteur  
Jeune  
Conseillé**  
FR 71 2143 4711ORATEUR **Reproducteur Confirmé**  
FR 85 9810 6608 **Veaux Sevrés**BALTHAZAR **Reproducteur  
Jeune**  
FR 18 2339 6098OBJECTION **Reproductrice Reconnue**  
FR 71 9810 6001 **3ème degré Elevage**ONYX  
FR 18 9808 8229MIRABEAU **Reproducteur Jeune**  
FR 03 9612 2104FIVECO **Reproducteur  
Confirmé  
Qualités Maternelles**  
FR 03 9011 7736ILFORD **Reproductrice Reconnue**  
FR 18 9310 2422 **2ème degré Elevage**ULVE **Reproductrice  
Reconnue  
2ème degré Elevage**  
FR 21 4748 3069RECLAME  
FR 21 0011 2125VIF **Reproducteur Confirmé**  
FR 85 8410 4368 **Qualités Maternelles**DUCHESS **Reproductrice Jeune**  
FR 03 8810 1762LORIOT **Reproducteur Confirmé**  
FR 03 9511 3236 **Veaux Sevrés**INES  
FR 21 9210 3278**Index de valeur génétique après contrôle en station (CD)**

Potentiel de Croissance	Développement Musculaire	Développement Squelettique	Aptitudes Fonctionnelles	Synthèse IMOCC
<b>96</b> (0.32)	<b>93</b> (0.38)	<b>110</b> (0.31)	<b>105</b> (0.32)	<b>95</b> (0.36)

**Performances réalisées en station**

MORPHOLOGIE : écarts aux contemporains (+/- en écart-type)

Pointage le 27/01/2010

DEVELOPPEMENT MUSCULAIRE DEVELOPPEMENT SQUELETTIQUE

Dessus épaule	-	Grosseur canons	+
Largeur de dos	=	Longueur dessus	+
Arrondi de culotte	-	Longueur bassin	+
Largeur culotte	- -	Largeur hanches	-
Épaisseur dessus	-	Développement	++

APTITUDES FONCTIONNELLES

Aplombs avants	+	Aplombs arrières	+
----------------	---	------------------	---

**Poids fin le 01/02/2010 : 625 kg****GMQ en contrôle : 1411 g/j****PAT à 430 jours : 667 kg****Performances en ferme avant sevrage**

Poids naissance : 52 kg

PAT 120 et 210 jours : 205 kg et 335 kg

GMQ naissance-entrée : 1396 g/j

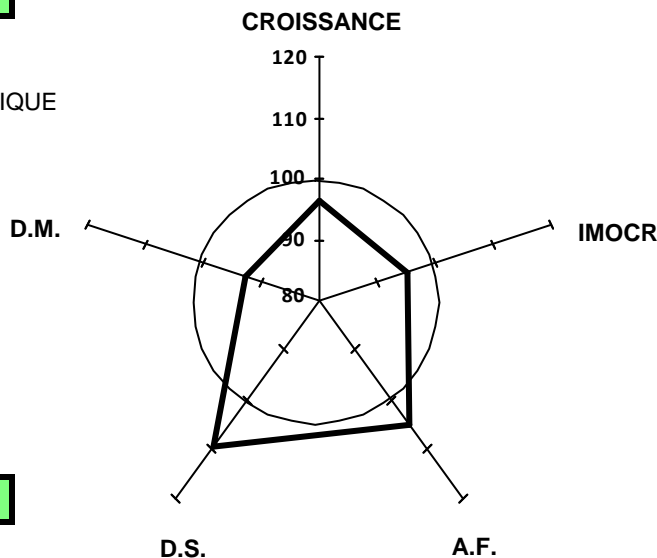
**Valeurs génétique IBOVAL des parents**

	Base Réf.	IFNAIS	CRsev	DMsev	DSsev	ISEVR	AVel	ALait	IVMAT
<b>PERE</b> (CD)									
<b>MERE</b> (CD)	CHPF08	<b>106</b> (0.56)	<b>100</b> (0.53)	<b>101</b> (0.56)	<b>107</b> (0.56)	<b>104</b> (0.54)	<b>98</b> (0.48)	<b>102</b> (0.47)	<b>104</b> (0.52)

**ERUDIT M**  
 FR 58 1250 9299  
 né le : 14/12/2008  
 Chez : GAEC MARTIN GILLES ET FILS (58)  
 réf ADN : 509291  
**Filiation compatible**

N° Station : 9299

CASE : 3

Ordre de passage : 11

**Généalogie**

**Code inscription HB : A**

UNAU FR 71 2138 3558	Reproducteur Jeune	PACHA FR 58 1399 9218	Reproducteur Confirmé Veaux Sevrés
BACCARAT FR 58 1110 6229	Reproducteur Jeune Conseillé	PANACHE FR 71 2128 9505	Reproductrice Reconnue 2ème degré Elevage
ORCHIDEE FR 58 9810 9406	Reproductrice Reconnue 4ème degé Souche	MONOPOLY FR 71 9610 3856	Reproducteur Veaux Sevrés
OURLE FR 58 9810 1847		LOVAMOOR FR 58 9510 7761	Reproductrice Reconnue 4ème degé Souche
URSULINE FR 58 1630 3131	Reproductrice Reconnue 4ème degé Souche	HERODE FR 03 9110 1864	Reproducteur Jeune
NAGEOIRE FR 58 9712 7302	Reproductrice Reconnue 4ème degé Souche	EGYPTE FR 58 8911 5480	
		JACK FR 58 9410 2534	Reproducteur Jeune
		GLAUDINE FR 58 9111 8674	

**Index de valeur génétique après contrôle en station (CD)**

Potentiel de Croissance	Développement Musculaire	Développement Squelettique	Aptitudes Fonctionnelles	Synthèse IMOCR
<b>96</b> (0.32)	<b>95</b> (0.38)	<b>98</b> (0.30)	<b>89</b> (0.32)	<b>90</b> (0.36)

**Performances réalisées en station**

MORPHOLOGIE : écarts aux contemporains (+/- en écart-type)  
 Pointage le 27/01/2010

DEVELOPPEMENT MUSCULAIRE	DEVELOPPEMENT SQUELETTIQUE
Dessus épaule -	Grosueur canons =
Largeur de dos --	Longueur dessus -
Arrondi de culotte -	Longueur bassin =
Largeur culotte --	Largeur hanches -
Epaisseur dessus =	Développement =
APTITUDES FONCTIONNELLES	
Aplombs avants =	Aplombs arrières -

**Poids fin le 01/02/2010 : 611 kg**  
**GMQ en contrôle : 1313 g/j**  
**PAT à 430 jours : 632 kg**

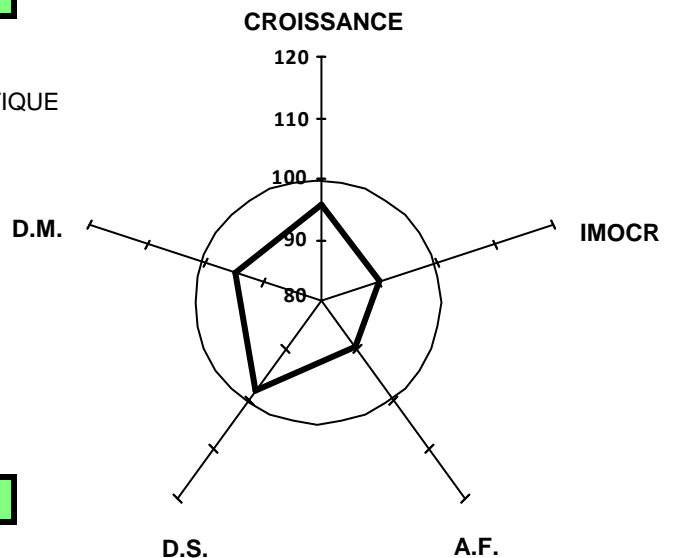

**Performances en ferme avant sevrage**

Poids naissance : 46 kg  
 PAT 120 et 210 jours : 194 kg et 322 kg  
 GMQ naissance-entrée : 1387 g/j

**Valeurs génétique IBOVAL des parents**

	Base Réf.	IFNAIS	CRsev	DMsev	DSsev	ISEVR	AVel	ALait	IVMAT
<b>PERE</b> (CD)									
<b>MERE</b> (CD)	CHPF08	<b>102</b> (0.55)	<b>104</b> (0.52)	<b>104</b> (0.55)	<b>103</b> (0.55)	<b>107</b> (0.53)	<b>91</b> (0.41)	<b>103</b> (0.39)	<b>108</b> (0.49)

**EXTRA**

FR 21 3030 9038

né le : 19/01/2009

Chez : GAEC DE PERGEOT (21)

réf ADN : 515464

Filiation compatible

N° Station : 9038

CASE : 4

<b>Reproducteur Jeune Recommandé</b>
--

Ordre de passage : 12

<b>Généalogie</b>
-------------------

**Code inscription HB : A**

ANNIBAL      **Reproducteur  
Jeune  
Recommandé**  
FR 45 2279 5049

OFFENBACH    **Reproducteur  
Confirmé  
Veaux Sevrés**  
FR 58 9810 6648

LIANE          **Reproductrice  
Recommandée  
4ème degé Souche**  
FR 45 9510 3517

NELSON        **Reproducteur  
Recommandé  
Elite**  
FR 03 9710 8304

URSULA        **Reproductrice  
Reconnue  
2ème degré Elevage**  
FR 21 3030 3243

NEVA          **Reproductrice  
Recommandée  
4ème degé Souche**  
FR 71 9714 0683

LUDWIG        **Reproducteur Confirmé**  
FR 58 9511 0877    Veaux Sevrés

LUBIE          **Reproductrice Reconnue**  
FR 58 9510 6007    2ème degré Elevage

CASOAR        **Reproducteur Confirmé**  
FR 45 8710 0162    Qualites Maternelles

HACIENDA      **Reproductrice Recommandée**  
FR 45 9210 0249    4ème degé Souche

INDICE         **Reproducteur Confirmé**  
FR 58 9311 3049    Veaux Sevrés

ETOILE         **Reproductrice Recommandée**  
FR 03 8910 9544    4ème degé Souche

LOULOU        **Reproducteur Jeune**  
FR 03 9456 1933

IMPATIENCE  
FR 71 9313 3922

<b>Index de valeur génétique après contrôle en station (CD)</b>
---

Potentiel de Croissance	Développement Musculaire	Développement Squelettique	Aptitudes Fonctionnelles	Synthèse IMOCR
<b>108</b> (0.34)	<b>111</b> (0.41)	<b>94</b> (0.35)	<b>102</b> (0.34)	<b>112</b> (0.39)

<b>Performances réalisées en station</b>
--

MORPHOLOGIE : écarts aux contemporains (+/- en écart-type)

Pointage le 27/01/2010

DEVELOPPEMENT MUSCULAIRE      DEVELOPPEMENT SQUELETTIQUE

Dessus épaule	+	Grosueur canons	-
Largeur de dos	+	Longueur dessus	-
Arrondi de culotte	++	Longueur bassin	--
Largeur culotte	+	Largeur hanches	=
Epaisseur dessus	=	Développement	-
APTITUDES FONCTIONNELLES		Aplombs arrières	++
Aplombs avants	=		

**Poids fin le 01/02/2010 : 661 kg****GMQ en contrôle : 1750 g/j****PAT à 430 jours : 750 kg**

<b>Performances en ferme avant sevrage</b>
--

Poids naissance : 58 kg

PAT 120 et 210 jours : 233 kg et 380 kg

GMQ naissance-entrée : 1555 g/j

## CROISSANCE

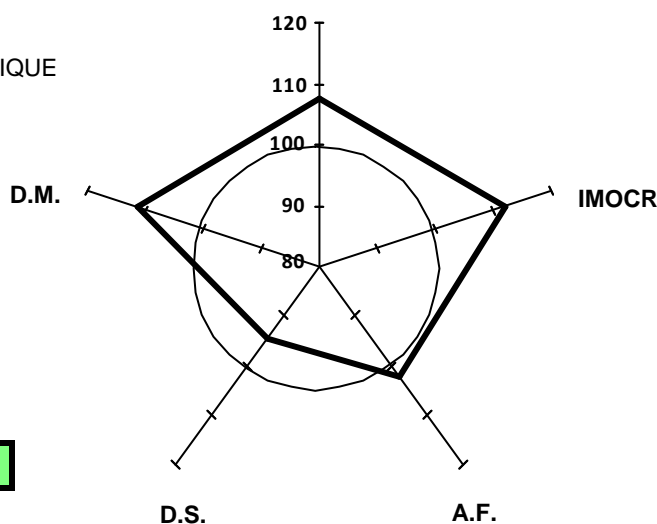

<b>Valeurs génétique IBOVAL des parents</b>
---

	Base Réf.	IFNAIS	CRsev	DMsev	DSsev	ISEVR	AVel	ALait	IVMAT
<b>PERE</b> (CD)									
<b>MERE</b> (CD)	CHPF08	<b>102</b> (0.57)	<b>104</b> (0.54)	<b>102</b> (0.57)	<b>108</b> (0.57)	<b>107</b> (0.55)	<b>108</b> (0.47)	<b>102</b> (0.46)	<b>107</b> (0.52)

**ENVOL**  
 FR 21 4709 9054  
 né le : 28/01/2009  
 Chez : LYCEE AGRICOLE QUETIGNY (21)  
 réf ADN : 518576  
**Filiation compatible**

N° Station : 9054

CASE : 4

**Reproducteur Jeune  
Recommandé**

**Ordre de passage : 13**

**Généalogie**

**Code inscription HB : A**

<p><b>RANCARD</b>      <b>Reproducteur Recommandé Elite</b> FR 71 2114 0633</p> <p><b>SUZE</b>            <b>Reproductrice Jeune</b> FR 21 4709 2012</p>	<p><b>JOURNAL</b>      <b>Reproducteur Jeune Conseillé</b> FR 71 9412 1050</p> <p><b>NETTE</b> FR 71 9714 7260</p> <p><b>OLYMPE</b>       <b>Reproducteur Confirmé Qualités Maternelles</b> FR 71 2100 8787</p> <p><b>NOISETTE</b> FR 21 9710 8144</p>	<p><b>VLADIMIR</b>      <b>Reproducteur Confirmé</b> FR 03 8410 6449 <b>Veaux Sevrés</b></p> <p><b>VIGNETTE</b>      <b>Reproductrice Recommandée</b> FR 71 8412 3007 <b>4ème degé Souche</b></p> <p><b>INDEX</b>           <b>Reproducteur Jeune</b> FR 03 9312 2059</p> <p><b>JUPE</b> FR 71 9412 1027</p> <p><b>DIEGO</b>           <b>Reproducteur Confirmé</b> FR 18 8810 2991 <b>Veaux Sevrés</b></p> <p><b>JOCONDE</b>      <b>Reproductrice Recommandée</b> FR 71 9312 3980 <b>4ème degé Souche</b></p> <p><b>EX EDEN</b>       <b>Reproducteur Confirmé</b> FR 18 8910 0128 <b>Qualités Maternelles</b></p> <p><b>JERRY</b> FR 21 9410 3432</p>
--	--	--

**Index de valeur génétique après contrôle en station (CD)**

Potentiel de Croissance	Développement Musculaire	Développement Squelettique	Aptitudes Fonctionnelles	Synthèse IMOCR
<b>109</b> (0.37)	<b>106</b> (0.43)	<b>105</b> (0.35)	<b>100</b> (0.37)	<b>116</b> (0.41)

**Performances réalisées en station**

MORPHOLOGIE : écarts aux contemporains (+/- en écart-type)  
 Pointage le 27/01/2010

<p><b>DEVELOPPEMENT MUSCULAIRE</b></p> <p>Dessus épaule            =</p> <p>Largeur de dos            +</p> <p>Arrondi de culotte        +</p> <p>Largeur culotte            +</p> <p>Epaisseur dessus         =</p> <p><b>APTITUDES FONCTIONNELLES</b></p> <p>Aplombs avants            =</p>	<p><b>DEVELOPPEMENT SQUELETTIQUE</b></p> <p>Grosseur canons          - -</p> <p>Longueur dessus          + +</p> <p>Longueur bassin          + +</p> <p>Largeur hanches          =</p> <p>Développement            + +</p> <p>Aplombs arrières          -</p>
--	---

**Poids fin le 01/02/2010 : 648 kg**  
**GMQ en contrôle : 1696 g/j**  
**PAT à 430 jours : 749 kg**

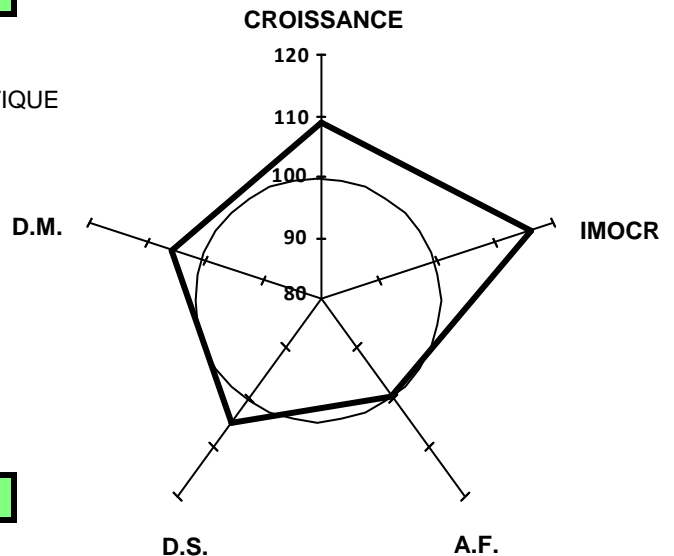

**Performances en ferme avant sevrage**

Poids naissance : 56 kg  
 PAT 120 et 210 jours : 242 kg et 395 kg  
 GMQ naissance-entrée : 1633 g/j

**Valeurs génétique IBOVAL des parents**

	Base Réf.	IFNAIS	CRsev	DMsev	DSsev	ISEVR	AVel	ALait	IVMAT
<b>PERE</b> (CD)	CHPF08	<b>96</b> (0.98)	<b>103</b> (0.89)	<b>109</b> (0.90)	<b>100</b> (0.90)	<b>106</b> (0.90)	<b>93</b> (0.71)	<b>109</b> (0.65)	<b>111</b> (0.83)
<b>MERE</b> (CD)	CHPF08	<b>104</b> (0.59)	<b>101</b> (0.55)	<b>91</b> (0.58)	<b>99</b> (0.58)	<b>97</b> (0.56)	<b>107</b> (0.48)	<b>102</b> (0.45)	<b>98</b> (0.53)

**DRAKKAR**  
 FR 58 1130 9580  
 né le : 29/11/2008  
 Chez : GAEC DE FONTAINE BLANCHE (58)  
 réf ADN : 518579  
**Filiation compatible**

N° Station : 9580

CASE : 1

**Reproducteur Jeune  
Recommandé**

**Ordre de passage : 14**

**Généalogie**

**Code inscription HB : A**

<p><b>PALESTRO</b>    <b>Reproducteur Confirmé</b> FR 85 2199 3692    <b>Veaux Sevrés</b></p> <p><b>TANIERE</b>    <b>Reproductrice Recommandée</b> FR 58 1670 3104    <b>4ème degé Souche</b></p>	<p><b>HUGO LM</b>    <b>Reproducteur Confirmé</b> FR 71 9210 9030    <b>Veaux Sevrés</b></p> <p><b>NUANCE</b>    <b>Reproductrice Recommandée</b> FR 85 9710 2075    <b>4ème degé Souche</b></p> <p><b>IMPAIR</b>    <b>Reproducteur Confirmé</b> FR 18 9310 2983    <b>Qualités Maternelles</b></p> <p><b>PETALE</b>    <b>Reproductrice Reconnue</b> FR 58 1500 0504    <b>2ème degré Elevage</b></p>	<p><b>VLADIMIR</b>    <b>Reproducteur Confirmé</b> FR 03 8410 6449    <b>Veaux Sevrés</b></p> <p><b>TOMBOLA</b>    <b>Reproductrice Jeune</b> FR 71 8211 8654</p> <p><b>LANCELOT</b>    <b>Reproducteur Confirmé</b> FR 85 9510 8107    <b>Veaux Sevrés</b></p> <p><b>IMAGE</b>    <b>Reproductrice Recommandée</b> FR 85 9310 6054    <b>4ème degé Souche</b></p> <p><b>BLASON</b>    <b>Reproducteur Confirmé</b> FR 42 8610 0325    <b>Qualités Maternelles</b></p> <p><b>OFFICINE</b>    <b>Reproductrice Recommandée</b> FR 21 7810 2945    <b>4ème degé Souche</b></p> <p><b>GROUCHY</b>    <b>Reproducteur Confirmé</b> FR 42 9110 1596    <b>Qualités Maternelles</b></p> <p><b>EOLE</b>    <b>Reproductrice Recommandée</b> FR 58 8941 5503    <b>4ème degré Elevage</b></p>
--	---	---

**Index de valeur génétique après contrôle en station (CD)**

Potentiel de Croissance	Développement Musculaire	Développement Squelettique	Aptitudes Fonctionnelles	Synthèse IMOCR
<b>106</b> (0.38)	<b>107</b> (0.44)	<b>98</b> (0.36)	<b>101</b> (0.38)	<b>108</b> (0.42)

**Performances réalisées en station**

MORPHOLOGIE : écarts aux contemporains (+/- en écart-type)  
 Pointage le 27/01/2010

<p><b>DEVELOPPEMENT MUSCULAIRE</b></p> <p>Dessus épaule    <b>+</b></p> <p>Largeur de dos    <b>+</b></p> <p>Arrondi de culotte    <b>+</b></p> <p>Largeur culotte    <b>=</b></p> <p>Épaisseur dessus    <b>++</b></p> <p><b>APTITUDES FONCTIONNELLES</b></p> <p>Aplombs avants    <b>+</b></p>	<p><b>DEVELOPPEMENT SQUELETTIQUE</b></p> <p>Grosueur canons    <b>=</b></p> <p>Longueur dessus    <b>-</b></p> <p>Longueur bassin    <b>=</b></p> <p>Largeur hanches    <b>+</b></p> <p>Développement    <b>=</b></p> <p>Aplombs arrières    <b>=</b></p>
--	---

**Poids fin le 01/02/2010 : 724 kg**  
**GMQ en contrôle : 1705 g/j**  
**PAT à 430 jours : 728 kg**

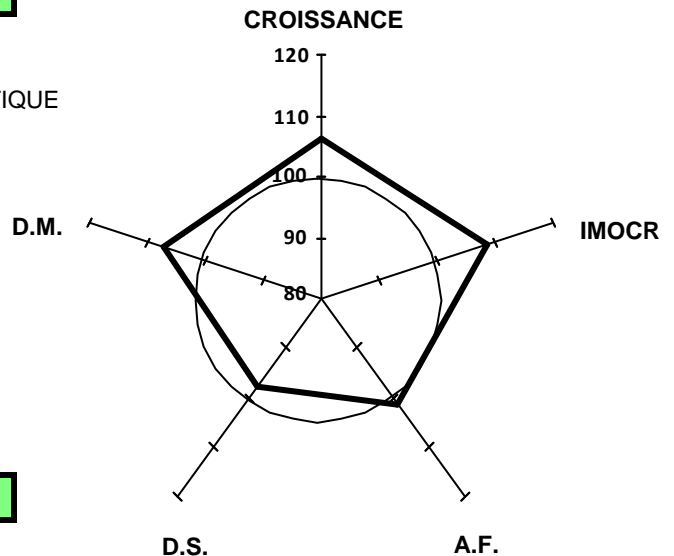

**Performances en ferme avant sevrage**

Poids naissance : **46 kg**  
 PAT 120 et 210 jours : **225 kg et 376 kg**  
 GMQ naissance-entrée : **1578 g/j**

**Valeurs génétique IBOVAL des parents**

	Base Réf.	IFNAIS	CRsev	DMsev	DSsev	ISEVR	AVel	ALait	IVMAT
<b>PERE</b> (CD)	<b>CHPF08</b>	<b>96</b> (0.97)	<b>101</b> (0.94)	<b>110</b> (0.95)	<b>102</b> (0.95)	<b>105</b> (0.95)	<b>113</b> (0.72)	<b>101</b> (0.66)	<b>108</b> (0.87)
<b>MERE</b> (CD)	<b>CHPF08</b>	<b>95</b> (0.58)	<b>105</b> (0.55)	<b>100</b> (0.57)	<b>110</b> (0.57)	<b>103</b> (0.55)	<b>111</b> (0.49)	<b>109</b> (0.48)	<b>110</b> (0.53)

**ECUREUIL**

FR 21 2526 9082

né le : 29/01/2009

Chez : EARL G. MUSSET (21)

réf ADN : 518537

Filiation compatible

N° Station : 9082

CASE : 5

**Reproducteur Jeune  
Recommandé**

Ordre de passage : 15

**Généalogie**

**Code inscription HB : A**

SUBLIME  
FR 89 3524 1806

LANCELOT Reproducteur Confirmé  
FR 71 9411 0277 Veaux Sevrés

BRESIL Reproducteur Jeune  
FR 58 1260 6766 Conseillé

TOUPIE Reproductrice Reconnue  
FR 58 1070 2806 2ème degré Elevage

LYRE Reproductrice Recommandée  
FR 89 9510 6730 4ème degé Souche

NUIT Reproductrice Recommandée  
FR 21 9711 1002 4ème degé Souche

EDDY Reproducteur Jeune  
FR 21 8910 4016

ROOSEVELT Reproducteur Jeune  
FR 58 1570 0614 Conseillé

MIGNONNE  
FR 58 9612 5607

JERUSALEM  
FR 21 9410 3516

AMIRAL Reproducteur Jeune  
FR 71 8510 5715

AGRIPINNE  
FR 21 8510 3915

FLAMBARD  
FR 58 9010 1078

BABOUCHE Reproductrice Reconnue  
FR 21 8610 0311 2ème degré Elevage

**Index de valeur génétique après contrôle en station (CD)**

Potentiel de Croissance	Développement Musculaire	Développement Squelettique	Aptitudes Fonctionnelles	Synthèse IMOCR
<b>103</b> (0.32)	<b>97</b> (0.39)	<b>104</b> (0.33)	<b>87</b> (0.32)	<b>103</b> (0.36)

**Performances réalisées en station**

MORPHOLOGIE : écarts aux contemporains (+/- en écart-type)  
Pointage le 27/01/2010

DEVELOPPEMENT MUSCULAIRE		DEVELOPPEMENT SQUELETTIQUE	
Dessus épaule	+	Grosueur canons	=
Largeur de dos	=	Longueur dessus	+
Arrondi de culotte	-	Longueur bassin	+
Largeur culotte	-	Largeur hanches	-
Epaisseur dessus	-	Développement	+
APTITUDES FONCTIONNELLES		Aplombs arrières	
Aplombs avants	-		-

**Poids fin le 01/02/2010 : 615 kg**  
**GMQ en contrôle : 1473 g/j**  
**PAT à 430 jours : 708 kg**

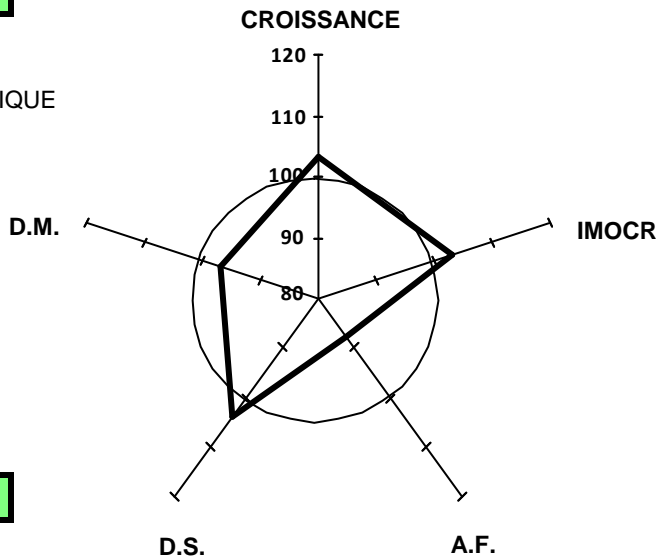

**Performances en ferme avant sevrage**

Poids naissance : 43 kg  
PAT 120 et 210 jours : 209 kg et 379 kg  
GMQ naissance-entrée : 1623 g/j

**Valeurs génétique IBOVAL des parents**

	Base Réf.	IFNAIS	CRsev	DMsev	DSsev	ISEVR	AVel	ALait	IVMAT
<b>PERE</b> (CD)									
<b>MERE</b> (CD)	CHPF08	<b>115</b> (0.58)	<b>103</b> (0.51)	<b>101</b> (0.58)	<b>99</b> (0.58)	<b>111</b> (0.53)	<b>95</b> (0.51)	<b>115</b> (0.46)	<b>118</b> (0.51)

**EOLE**  
 FR 71 2142 9938  
 né le : 03/02/2009  
 Chez : GAEC DES CHATAIGNIERS (71)  
 réf ADN : 518575  
**Filiation compatible**

**N° Station : 9938**

**CASE : 5**

**Ordre de passage : 16**

**Généalogie**

**Code inscription HB : A**

UNIVERS  
 FR 71 2137 3658

USURE **Reproductrice Jeune**  
 FR 71 2103 3233

MOLIERE  
 FR 71 9611 2026

HEUREUSE **Reproductrice Recommandée 4ème degé Souche**  
 FR 71 9211 8618

POMPOM **Reproducteur Confirmé Veaux Sevrés**  
 FR 71 2101 9741

OIE **Reproductrice Reconnue 2ème degré Elevage**  
 FR 71 9811 1371

GARIBALDI **Reproducteur Confirmé**  
 FR 71 9113 0057 **Veaux Sevrés**

ERRANTE  
 FR 71 8911 8366

ABOUKIR **Reproducteur Confirmé**

FR 71 8511 9662 **Qualites Maternelles**

DORDOGNE **Reproductrice Recommandée 4ème degré Elevage**  
 FR 71 8813 2006

MIRABEAUCE **Reproducteur**  
 FR 03 9611 2072 **Veaux Sevrés**

GELINOTTE **Reproductrice Recommandée 4ème degé Souche**  
 FR 71 9113 5620

FICUS **Reproducteur Confirmé**  
 FR 71 9010 9735 **Qualites Maternelles**

HERBETTE **Reproductrice Reconnue 2ème degré Elevage**  
 FR 71 9211 1957

**Index de valeur génétique après contrôle en station (CD)**

Potentiel de Croissance	Développement Musculaire	Développement Squelettique	Aptitudes Fonctionnelles	Synthèse IMOCR
<b>100</b> (0.33)	<b>107</b> (0.39)	<b>92</b> (0.31)	<b>93</b> (0.33)	<b>99</b> (0.38)

**Performances réalisées en station**

MORPHOLOGIE : écarts aux contemporains (+/- en écart-type)  
 Pointage le 27/01/2010

DEVELOPPEMENT MUSCULAIRE	DEVELOPPEMENT SQUELETTIQUE
Dessus épaule <b>+</b>	Grosueur canons <b>--</b>
Largeur de dos <b>=</b>	Longueur dessus <b>--</b>
Arrondi de culotte <b>+</b>	Longueur bassin <b>-</b>
Largeur culotte <b>+</b>	Largeur hanches <b>=</b>
Epaisseur dessus <b>=</b>	Développement <b>-</b>
APTITUDES FONCTIONNELLES	Aplombs arrières <b>-</b>
Aplombs avants <b>-</b>	

**Poids fin le 01/02/2010 : 594 kg**  
**GMQ en contrôle : 1563 g/j**  
**PAT à 430 jours : 697 kg**

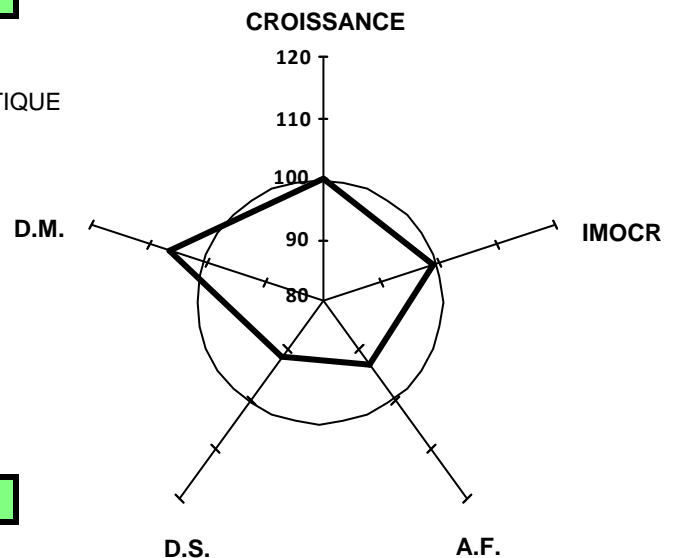

**Performances en ferme avant sevrage**

Poids naissance : **42 kg**  
 PAT 120 et 210 jours : **215 kg et 348 kg**  
 GMQ naissance-entrée : **1489 g/j**

**Valeurs génétique IBOVAL des parents**

	Base Réf.	IFNAIS	CRsev	DMsev	DSsev	ISEVR	AVel	ALait	IVMAT
<b>PERE</b> (CD)	CHPF08	<b>93</b> (0.82)	<b>103</b> (0.76)	<b>101</b> (0.81)	<b>102</b> (0.81)	<b>101</b> (0.78)			
<b>MERE</b> (CD)	CHPF08	<b>98</b> (0.57)	<b>103</b> (0.53)	<b>109</b> (0.56)	<b>101</b> (0.56)	<b>107</b> (0.54)	<b>103</b> (0.43)	<b>112</b> (0.41)	<b>115</b> (0.50)

**DIOR**  
 FR 21 3030 8103  
 né le : 21/12/2008  
 Chez : GAEC DE PERGEOT (21)  
 réf ADN : 514648  
**Filiation compatible**

N° Station : 8103

CASE : 3

**Reproducteur Jeune  
Recommandé**

**Ordre de passage : 17**

**Généalogie**

**Code inscription HB : A**

<p><b>SULLY</b>      <b>Reproducteur Confirmé</b>          FR 21 0110 8796 <b>Veaux Sevrés</b></p> <p><b>TURQUOISE</b>      <b>Reproductrice Reconnue</b>          FR 21 3030 2406 <b>3ème degré Elevage</b></p>	<p><b>PADIRAC</b>      <b>Reproducteur Confirmé</b>          FR 03 1006 9036 <b>Veaux Sevrés</b></p> <p><b>FOURNAISE</b>          FR 21 9033 4617</p> <p><b>PADIRAC</b>      <b>Reproducteur Confirmé</b>          FR 03 1018 9483 <b>Veaux Sevrés</b></p> <p><b>ONCTUEUSE</b>          FR 21 9810 2222</p>	<p><b>INDEPENDAN</b>      <b>Reproducteur Confirmé</b>          FR 03 9312 4012 <b>Veaux Sevrés</b></p> <p><b>IMOLA</b>      <b>Reproductrice Reconnue</b>          FR 03 9310 4620 <b>2ème degré Elevage</b></p> <p><b>BOUVREUIL</b>      <b>Reproducteur Jeune</b>          FR 21 8610 1063</p> <p><b>BALSAMINE</b>          FR 21 8634 7621</p> <p><b>INDICE</b>      <b>Reproducteur Confirmé</b>          FR 58 9311 3049 <b>Veaux Sevrés</b></p> <p><b>GIROUETTE</b>      <b>Reproductrice Reconnue</b>          FR 03 9110 9174 <b>2ème degré Elevage</b></p> <p><b>MANOIR</b>      <b>Reproducteur Jeune</b>          FR 71 9611 2049</p> <p><b>JOUFFLUE</b>          FR 21 9435 4522</p>
--	---	---

**Index de valeur génétique après contrôle en station (CD)**

Potentiel de Croissance	Développement Musculaire	Développement Squelettique	Aptitudes Fonctionnelles	Synthèse IMO CR
<b>97</b> (0.36)	<b>107</b> (0.42)	<b>97</b> (0.34)	<b>100</b> (0.36)	<b>105</b> (0.41)

**Performances réalisées en station**

MORPHOLOGIE : écarts aux contemporains (+/- en écart-type)  
 Pointage le 27/01/2010

<p><b>DEVELOPPEMENT MUSCULAIRE</b></p> <p>Dessus épaule =          Largeur de dos +          Arrondi de culotte =          Largeur culotte =          Epaisseur dessus +</p> <p><b>APTITUDES FONCTIONNELLES</b></p> <p>Aplombs avants -</p>	<p><b>DEVELOPPEMENT SQUELETTIQUE</b></p> <p>Grosueur canons =          Longueur dessus -          Longueur bassin -          Largeur hanches -          Développement -</p> <p>Aplombs arrières -</p>
---	---

**Poids fin le 01/02/2010 : 615 kg**  
**GMQ en contrôle : 1384 g/j**  
**PAT à 430 jours : 647 kg**

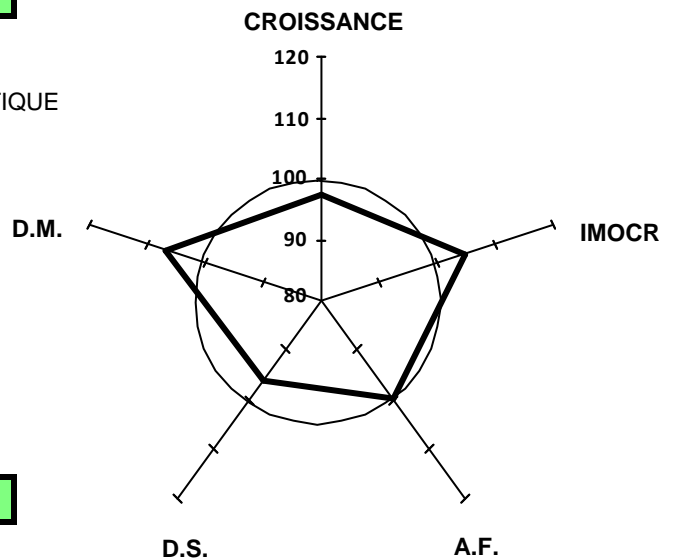

**Performances en ferme avant sevrage**

Poids naissance : 47 kg  
 PAT 120 et 210 jours : 191 kg et 320 kg  
 GMQ naissance-entrée : 1401 g/j

**Valeurs génétique IBOVAL des parents**

	Base Réf.	IFNAIS	CRsev	DMsev	DSsev	ISEVR	AVel	ALait	IVMAT
<b>PERE</b> (CD)	<b>CHPF08</b>	<b>99</b> (0.91)	<b>114</b> (0.89)	<b>114</b> (0.91)	<b>113</b> (0.91)	<b>123</b> (0.90)	<b>102</b> (0.54)		
<b>MERE</b> (CD)	<b>CHPF08</b>	<b>109</b> (0.58)	<b>94</b> (0.54)	<b>101</b> (0.57)	<b>95</b> (0.57)	<b>98</b> (0.55)	<b>98</b> (0.45)	<b>105</b> (0.42)	<b>102</b> (0.51)

**ECUSSON**

FR 21 3167 9020

né le : 18/12/2008

Chez : SCEA LUCOTTE JEAN MARC (21)

réf ADN : 514650

**Filiation compatible**

N° Station : 9020

CASE : 2

**Reproducteur Jeune  
Recommandé****Ordre de passage : 18****Généalogie****Code inscription HB : A**CLOVIS **Reproducteur  
Jeune  
Recommandé**  
FR 21 4101 7024RUBIS **Reproducteur  
Confirmé  
Veaux Sevrés**  
FR 58 1730 0129VIPERE **Reproductrice  
Recommandée  
4ème degé Souche**  
FR 21 4101 4022SAPEUR **Reproducteur  
Confirmé  
Veaux Sevrés**  
FR 71 2106 1703VADROUILLE **Reproductrice  
Jeune**  
FR 21 3167 4002RITA  
FR 21 0010 1005OTAWA **Reproducteur**  
FR 58 9811 1611 **Veaux Sevrés**  
LARRA **Reproductrice Reconnue**  
FR 58 9511 1038 **2ème degé Elevage**  
PRINTEMPS **Reproducteur Confirmé**  
FR 71 2107 9407 **Veaux Sevrés**  
SUPERSTAR **Reproductrice Reconnue**  
FR 21 0111 9867 **4ème degé Souche**  
NARQUOIS **Reproducteur**  
FR 18 9704 9715 **Veaux Sevrés**  
MERVEILLE **Reproductrice Reconnue**  
FR 71 9610 7502 **4ème degé Souche**  
MACARON  
FR 21 9610 1267  
IMPERE **Reproductrice Reconnue**  
FR 21 9310 6870 **3ème degé Elevage****Index de valeur génétique après contrôle en station (CD)**

Potentiel de Croissance	Développement Musculaire	Développement Squelettique	Aptitudes Fonctionnelles	Synthèse IMOCR
<b>101</b> (0.30)	<b>104</b> (0.39)	<b>111</b> (0.35)	<b>96</b> (0.30)	<b>113</b> (0.35)

**Performances réalisées en station**

MORPHOLOGIE : écarts aux contemporains (+/- en écart-type)

Pointage le 27/01/2010

DEVELOPPEMENT MUSCULAIRE DEVELOPPEMENT SQUELETTIQUE

Dessus épaule	-	Grosseur canons	++
Largeur de dos	-	Longueur dessus	+
Arrondi de culotte	=	Longueur bassin	+
Largeur culotte	-	Largeur hanches	+
Épaisseur dessus	+	Développement	+
APTITUDES FONCTIONNELLES			
Aplombs avants	-	Aplombs arrières	-

**Poids fin le 01/02/2010 : 687 kg****GMQ en contrôle : 1482 g/j****PAT à 430 jours : 717 kg****Performances en ferme avant sevrage**

Poids naissance : 51 kg

PAT 120 et 210 jours : 227 kg et 371 kg

GMQ naissance-entrée : 1589 g/j

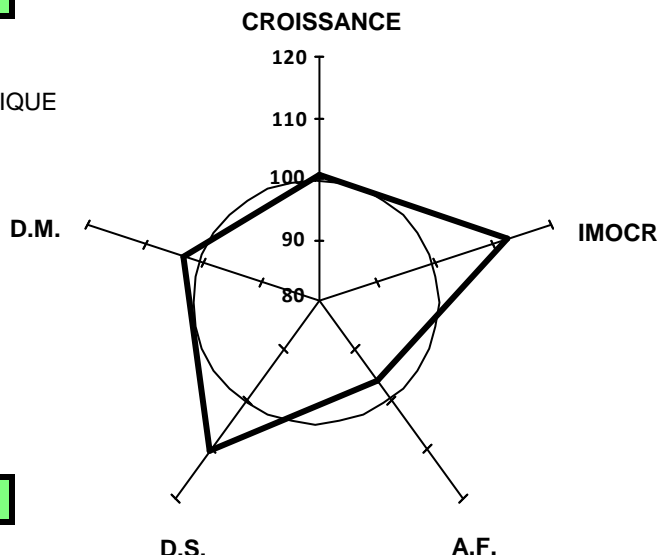
**Valeurs génétique IBOVAL des parents**

	Base Réf.	IFNAIS	CRsev	DMsev	DSsev	ISEVR	AVel	ALait	IVMAT
<b>PERE</b> (CD)									
<b>MERE</b> (CD)	CHPF08	<b>104</b> (0.40)	<b>99</b> (0.36)	<b>98</b> (0.38)	<b>101</b> (0.38)	<b>100</b> (0.36)	<b>96</b> (0.33)	<b>103</b> (0.31)	<b>101</b> (0.35)

**ESPADON**

FR 21 4974 9003

né le : 04/02/2009

Chez : COLLIETTE CHRISTIAN (21)

réf ADN : 514652

Filiation compatible

N° Station : 9003

CASE : 5

**Reproducteur Jeune  
Recommandé**

Ordre de passage : 19

**Généalogie****Code inscription HB : A**PINAY **Reproducteur  
Recommandé**  
FR 85 5239 4134 **Elite**IMPAIR **Reproducteur  
Confirmé**  
FR 18 9310 2983 **Qualites Maternelles**MARY **Reproductrice  
Recommandée**  
FR 85 9610 0049 **4ème degé Souche**TRIBORD **Reproducteur  
Jeune**  
FR 71 2118 2246 **Conseillé**BONNEMINE  
FR 21 4974 6009MALICIEUSE **Reproductrice  
Recommandée**  
FR 21 9610 2958 **4ème degé Souche**BLASON **Reproducteur Confirmé**  
FR 42 8610 0325 **Qualites Maternelles**  
OFFICINE **Reproductrice Recommandée**  
FR 21 7810 2945 **4ème degé Souche**  
HOMERE **Reproducteur Confirmé**  
FR 58 9210 7561 **Veaux Sevrés**  
JACINTHE **Reproductrice Recommandée**  
FR 85 9410 4550 **4ème degé Souche**  
OFFENBACH **Reproducteur Confirmé**  
FR 58 9810 6648 **Veaux Sevrés**  
MOULE **Reproductrice Recommandée**  
FR 71 9611 8265 **4ème degé Souche**  
IVOIRIEN **Reproducteur Confirmé**  
FR 21 9310 0658 **Veaux Sevrés**  
FINAUDE **Reproductrice Recommandée**  
FR 21 9010 3171 **4ème degé Souche****Index de valeur génétique après contrôle en station (CD)**

Potentiel de Croissance	Développement Musculaire	Développement Squelettique	Aptitudes Fonctionnelles	Synthèse IMOCR
<b>103</b> (0.39)	<b>103</b> (0.47)	<b>99</b> (0.41)	<b>94</b> (0.39)	<b>107</b> (0.43)

**Performances réalisées en station**MORPHOLOGIE : écarts aux contemporains (+/- en écart-type)  
Pointage le 27/01/2010

DEVELOPPEMENT MUSCULAIRE		DEVELOPPEMENT SQUELETTIQUE	
Dessus épaule	+	Grosseur canons	+
Largeur de dos	+	Longueur dessus	=
Arrondi de culotte	-	Longueur bassin	-
Largeur culotte	+	Largeur hanches	+ +
Épaisseur dessus	=	Développement	-
APTITUDES FONCTIONNELLES		Aplombs arrières	-
Aplombs avants	-		

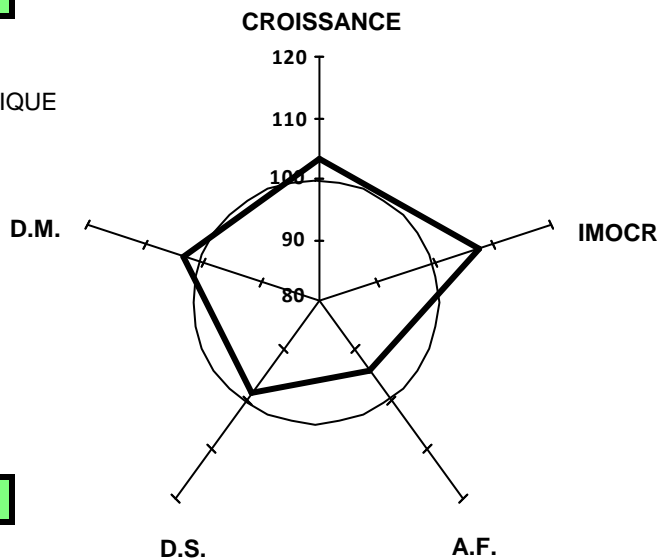
**Poids fin le 01/02/2010 : 608 kg****GMQ en contrôle : 1580 g/j****PAT à 430 jours : 715 kg****Performances en ferme avant sevrage**Poids naissance : 44 kg  
PAT 120 et 210 jours : 213 kg et 366 kg  
GMQ naissance-entrée : 1626 g/j**Valeurs génétique IBOVAL des parents**

	Base Réf.	IFNAIS	CRsev	DMsev	DSsev	ISEVR	AVel	ALait	IVMAT
<b>PERE</b> (CD)	CHPF08	<b>110</b> (0.99)	<b>105</b> (0.99)	<b>102</b> (0.99)	<b>105</b> (0.99)	<b>112</b> (0.99)	<b>111</b> (0.86)	<b>117</b> (0.63)	<b>122</b> (0.89)
<b>MERE</b> (CD)	CHPF08	<b>102</b> (0.50)	<b>94</b> (0.46)	<b>104</b> (0.49)	<b>102</b> (0.49)	<b>98</b> (0.47)	<b>98</b> (0.24)	<b>108</b> (0.21)	<b>103</b> (0.39)

**ELYSEE**  
 FR 71 2178 9280  
 né le : 06/01/2009  
 Chez : EARL DE L'ELEVAGE TERREAU (71)  
 réf ADN : 518581  
**Filiation compatible**

N° Station : 9280

CASE : 4

Ordre de passage : 2

**Généalogie**

**Code inscription HB : A**

CRISTAL FR 03 1271 7733 Reproducteur Jeune	VAUBAN FR 58 1080 4237 Reproducteur Confirmé Veaux Sevrés	ROBINSON FR 58 1550 0333 Reproducteur Jeune	NOBLESSE FR 58 9711 7417 Reproductrice Jeune
UNEDANSE FR 71 2137 3351 Reproductrice Reconnue 2ème degré Elevage	TOISON FR 03 1110 2451	PARANA FR 58 1159 9560	MADONA FR 03 9611 4019 Reproductrice Recommandée 4ème degé Souche
	SALVADOR FR 58 1370 1795 Reproducteur Confirmé Veaux Sevrés	DAMAS FR 03 8812 0592 Reproducteur Confirmé Veaux Sevrés	HONGRIE FR 58 9212 1130 Reproductrice Recommandée 4ème degé Souche
	MELODIE FR 71 9613 0539 Reproductrice Reconnue 2ème degré Elevage	HIDEALAJEC FR 58 9212 4092 Reproducteur Confirmé Veaux Sevrés	VERITE FR 71 8413 7748

**Index de valeur génétique après contrôle en station (CD)**

Potentiel de Croissance	Développement Musculaire	Développement Squelettique	Aptitudes Fonctionnelles	Synthèse IMOCR
<b>99</b> (0.29)	<b>104</b> (0.36)	<b>96</b> (0.31)	<b>102</b> (0.29)	<b>97</b> (0.33)

**Performances réalisées en station**

MORPHOLOGIE : écarts aux contemporains (+/- en écart-type)  
 Pointage le 27/01/2010

DEVELOPPEMENT MUSCULAIRE	DEVELOPPEMENT SQUELETTIQUE
Dessus épaule +	Grosseur canons =
Largeur de dos +	Longueur dessus =
Arrondi de culotte -	Longueur bassin =
Largeur culotte -	Largeur hanches - -
Epaisseur dessus +	Développement -
APTITUDES FONCTIONNELLES	
Aplombs avants +	Aplombs arrières =

**Poids fin le 01/02/2010 : 618 kg**  
**GMQ en contrôle : 1429 g/j**  
**PAT à 430 jours : 674 kg**

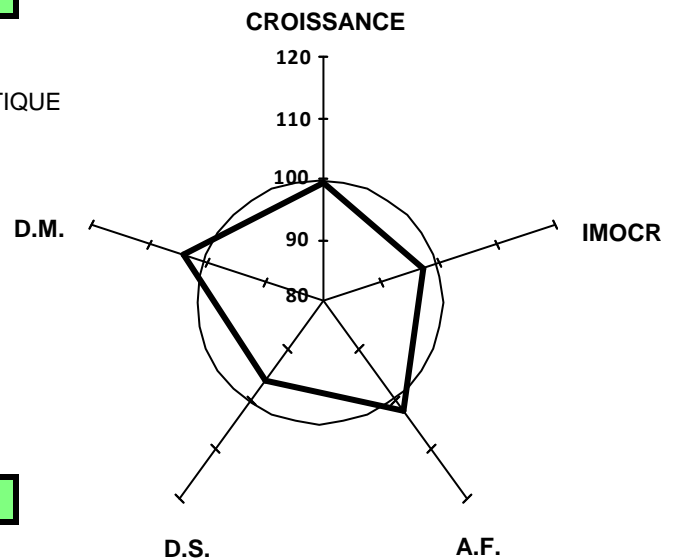

**Performances en ferme avant sevrage**

Poids naissance : 47 kg  
 PAT 120 et 210 jours : 191 kg et  
 GMQ naissance-entrée : 1590 g/j

**Valeurs génétique IBOVAL des parents**

	Base Réf.	IFNAIS	CRsev	DMsev	DSsev	ISEVR	AVel	ALait	IVMAT
<b>PERE</b> (CD)									
<b>MERE</b> (CD)	CHPF08	<b>102</b> (0.57)	<b>102</b> (0.53)	<b>105</b> (0.56)	<b>94</b> (0.56)	<b>105</b> (0.54)	<b>97</b> (0.43)	<b>90</b> (0.40)	<b>98</b> (0.50)

**ENVOUTANT**

FR 21 4967 9931

né le : 23/12/2008

Chez : TURSIN BERNARD (21)

réf ADN : 514646

Filiation compatible

N° Station : 9931

CASE : 2

**Reproducteur Jeune  
Recommandé**

Ordre de passage : 20

**Généalogie****Code inscription HB : A**

BERLIOZ

FR 71 2145 6873

TITINE

FR 21 4967 2010

**Reproductrice  
Reconnue  
2ème degré Elevage**

UCELLO

FR 58 1800 3032

SOYEUSE

FR 71 2101 1218

**Reproductrice  
Recommandée  
4ème degé Souche**

HOMMAGE

FR 58 9212 4418

**Reproducteur  
Confirmé  
Veaux Sevrés**

GENTILLE

FR 21 9110 4828

**Reproductrice  
Recommandée  
4ème degé Souche**ARGENTYBAT **Reproducteur Confirmé**FR 03 8511 4487 **Veaux Sevrés**

RURALE

FR 58 1650 0301

**Reproductrice Jeune**

OTTAWA

FR 58 9811 0914

**Reproducteur Jeune**

NAIVE

FR 71 9713 0636

**Conseillé**

AIMABLE

FR 58 8510 7617

**Reproducteur Reconnu****2ème degré**

BISCOTTE

FR 58 8611 0615

**Reproductrice Recommandée****4ème degré Elevage**

ATLANTIQUE

FR 71 8511 8928

**Reproducteur Jeune**

DORDOGNE

FR 21 8810 3139

**Reproductrice Jeune****Index de valeur génétique après contrôle en station (CD)**

Potentiel de Croissance	Développement Musculaire	Développement Squelettique	Aptitudes Fonctionnelles	Synthèse IMOCR
<b>97</b> (0.32)	<b>110</b> (0.39)	<b>92</b> (0.31)	<b>97</b> (0.32)	<b>100</b> (0.37)

**Performances réalisées en station**

MORPHOLOGIE : écarts aux contemporains (+/- en écart-type)

Pointage le 27/01/2010

**DEVELOPPEMENT MUSCULAIRE**

Dessus épaule **+**  
 Largeur de dos **=**  
 Arrondi de culotte **+**  
 Largeur culotte **+**  
 Epaisseur dessus **++**

**APTITUDES FONCTIONNELLES**Aplombs avants **-****DEVELOPPEMENT SQUELETTIQUE**

Grosueur canons **=**  
 Longueur dessus **--**  
 Longueur bassin **-**  
 Largeur hanches **++**  
 Développement **--**

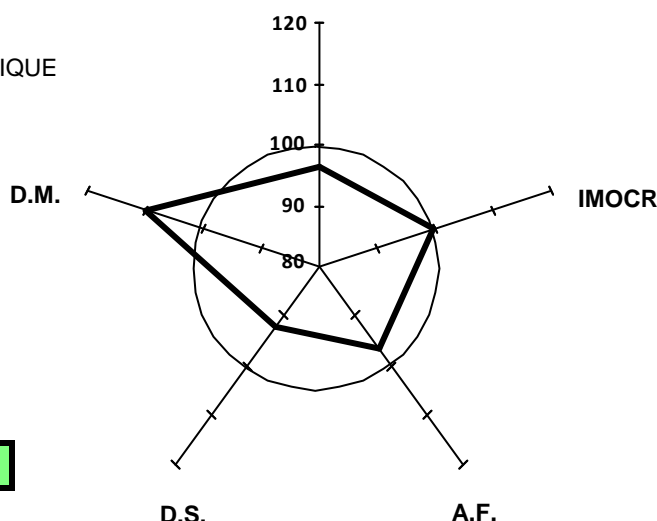
Aplombs arrières **+****Poids fin le 01/02/2010 : 672 kg****GMQ en contrôle : 1375 g/j****PAT à 430 jours : 709 kg****Performances en ferme avant sevrage**Poids naissance : **56 kg**PAT 120 et 210 jours : **206 kg et 344 kg**GMQ naissance-entrée : **1581 g/j****CROISSANCE****Valeurs génétique IBOVAL des parents**

	Base Réf.	IFNAIS	CRsev	DMsev	DSsev	ISEVR	AVel	ALait	IVMAT
<b>PERE</b> (CD)									
<b>MERE</b> (CD)	CHPF08	<b>92</b> (0.59)	<b>101</b> (0.55)	<b>103</b> (0.58)	<b>95</b> (0.58)	<b>99</b> (0.56)	<b>101</b> (0.49)	<b>96</b> (0.46)	<b>98</b> (0.53)

**DIEU**  
 FR 21 4709 9014  
 né le : 01/12/2008  
 Chez : LYCEE AGRICOLE QUETIGNY (21)  
 réf ADN : 518013  
**Filiation compatible**

**N° Station : 9014**

**CASE : 1**

**Ordre de passage : 21**

**Généalogie**

**Code inscription HB : A**

**SUMO** **Reproducteur  
Recommandé  
Elite**  
 FR 03 1110 2405

**PENSEE** **Reproductrice  
Recommandée  
4ème degé Souche**  
 FR 21 9910 7939

**LE REBEL** **Reproducteur  
Recommandé  
Elite**  
 FR 36 9510 0770

**NIMES** **Reproductrice  
Reconnue  
2ème degré Elevage**  
 FR 03 9710 8144

**HABIT** **Reproducteur  
Confirmé  
Qualites Maternelles**  
 FR 79 9210 1442

**MACREUSE** **Reproductrice  
Recommandée  
4ème degé Souche**  
 FR 21 9610 1881

**SEDUISANT** **Reproducteur Confirmé**  
 FR 18 8110 7917 Qualites Maternelles

**GIRONDE** **Reproductrice Recommandée**  
 FR 36 9110 0821 4ème degé Souche

**IGLOO.MIC** **Reproducteur Confirmé**  
 FR 03 9310 0604 Veaux Sevrés

**LAPINE** **Reproductrice Jeune**  
 FR 03 9511 2041

**ABOUKIR** **Reproducteur Confirmé**  
 FR 71 8511 9662 Qualites Maternelles

**VIGILANTE** **Reproductrice Recommandée**  
 FR 79 8410 2123 4ème degé Souche

**CASOAR** **Reproducteur Confirmé**  
 FR 45 8710 0162 Qualites Maternelles

**ISABEAU** **Reproductrice Recommandée**  
 FR 21 9310 6273 4ème degé Souche

**Index de valeur génétique après contrôle en station (CD)**

Potentiel de Croissance	Développement Musculaire	Développement Squelettique	Aptitudes Fonctionnelles	Synthèse IMOCR
<b>105</b> (0.42)	<b>99</b> (0.48)	<b>107</b> (0.41)	<b>96</b> (0.42)	<b>108</b> (0.46)

**Performances réalisées en station**

**MORPHOLOGIE** : écarts aux contemporains (+/- en écart-type)  
 Pointage le 27/01/2010

<b>DEVELOPPEMENT MUSCULAIRE</b>	<b>DEVELOPPEMENT SQUELETTIQUE</b>
Dessus épaule -	Grosseur canons =
Largeur de dos =	Longueur dessus =
Arrondi de culotte =	Longueur bassin +
Largeur culotte -	Largeur hanches -
Epaisseur dessus +	Développement =
<b>APTITUDES FONCTIONNELLES</b>	
Aplombs avants - -	Aplombs arrières -

**Poids fin le 01/02/2010 : 682 kg**  
**GMQ en contrôle : 1384 g/j**  
**PAT à 430 jours : 685 kg**

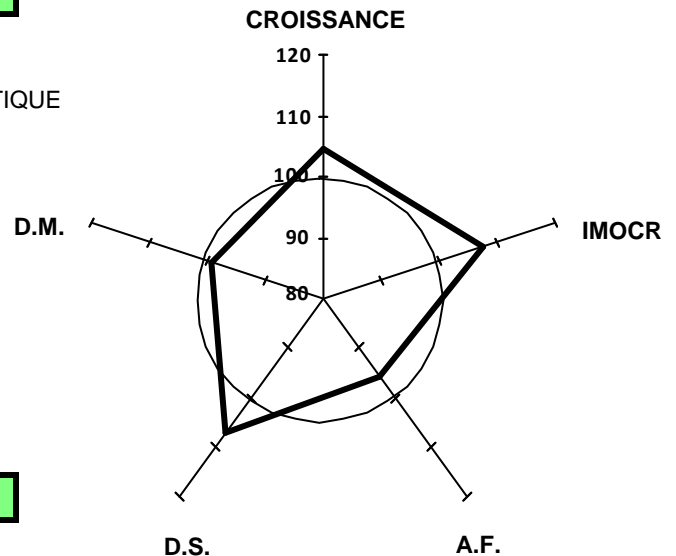

**Performances en ferme avant sevrage**

Poids naissance : **54 kg**  
 PAT 120 et 210 jours : **233 kg et 373 kg**  
 GMQ naissance-entrée : **1554 g/j**

**Valeurs génétique IBOVAL des parents**

	Base Réf.	IFNAIS	CRsev	DMsev	DSsev	ISEVR	AVel	ALait	IVMAT
<b>PERE</b> (CD)	<b>CHPF08</b>	<b>93</b> (0.99)	<b>114</b> (0.97)	<b>103</b> (0.98)	<b>107</b> (0.98)	<b>113</b> (0.97)	<b>112</b> (0.85)	<b>95</b> (0.79)	<b>109</b> (0.92)
<b>MERE</b> (CD)	<b>CHPF08</b>	<b>106</b> (0.60)	<b>108</b> (0.58)	<b>111</b> (0.60)	<b>102</b> (0.60)	<b>118</b> (0.58)	<b>105</b> (0.52)	<b>106</b> (0.50)	<b>120</b> (0.56)

**ELVIS**

FR 71 2175 9244

né le : 05/01/2009

Chez : GAEC COMEAU GILLES ET CEDRIC (71)

réf ADN : 518014

**Filiation compatible**

N° Station : 9244

CASE : 5

**Reproducteur Jeune  
Recommandé****Ordre de passage : 22****Généalogie****Code inscription HB : A**

	<b>NINAS</b> FR 03 9710 2487 <b>Reproducteur Jeune</b>	<b>DAMAS</b> FR 03 8812 0592 <b>Reproducteur Confirmé</b> Veaux Sevrés
<b>RODIN</b> FR 89 3524 0553 <b>Reproducteur Confirmé</b> Veaux Sevrés	<b>DALIDA</b> FR 89 8810 0065 <b>Reproductrice Recommandée</b> 4ème degé Souche	<b>FIONA</b> FR 03 9010 7898 <b>Reproductrice Recommandée</b> 4ème degé Souche
	<b>MIRABEAUCE</b> FR 03 9611 2072 <b>Reproducteur</b> Veaux Sevrés	<b>VAUBAN CAD</b> FR 21 8410 2113 <b>Reproducteur Confirmé</b> Veaux Sevrés
<b>TEREZA</b> FR 71 2128 2073 <b>Reproductrice Recommandée</b> 4ème degé Souche	<b>PATOCHE</b> FR 71 2125 9491 <b>Reproductrice Recommandée</b> 4ème degé Souche	<b>SUPERIEURE</b> FR 89 8110 1515 <b>Reproductrice Recommandée</b> 4ème degé Souche
		<b>JUNIOR</b> FR 03 9412 0223 <b>Reproducteur</b> Veaux Sevrés
		<b>ESPERANCE</b> FR 03 8911 5090 <b>Reproductrice Recommandée</b> 4ème degé Souche
		<b>LATEX</b> FR 71 9511 6903 <b>Reproducteur Confirmé</b> Veaux Sevrés
		<b>NANTUA</b> FR 71 9713 2834

**Index de valeur génétique après contrôle en station (CD)**

Potentiel de Croissance	Développement Musculaire	Développement Squelettique	Aptitudes Fonctionnelles	Synthèse IMOCR
<b>100</b> (0.40)	<b>99</b> (0.46)	<b>114</b> (0.39)	<b>104</b> (0.40)	<b>106</b> (0.44)

**Performances réalisées en station**

MORPHOLOGIE : écarts aux contemporains (+/- en écart-type)

Pointage le 27/01/2010

DEVELOPPEMENT MUSCULAIRE      DEVELOPPEMENT SQUELETTIQUE

Dessus épaule      - -      Grosseur canons      + +

Largeur de dos      -      Longueur dessus      =

Arrondi de culotte      -      Longueur bassin      +

Largeur culotte      =      Largeur hanches      =

Epaisseur dessus      =      Développement      +

APTITUDES FONCTIONNELLES

Aplombs avants      +      Aplombs arrières      =

**Poids fin le 01/02/2010 : 644 kg****GMQ en contrôle : 1527 g/j****PAT à 430 jours : 702 kg****Performances en ferme avant sevrage**

Poids naissance : 50 kg

PAT 120 et 210 jours : 181 kg et 356 kg

GMQ naissance-entrée : 1496 g/j

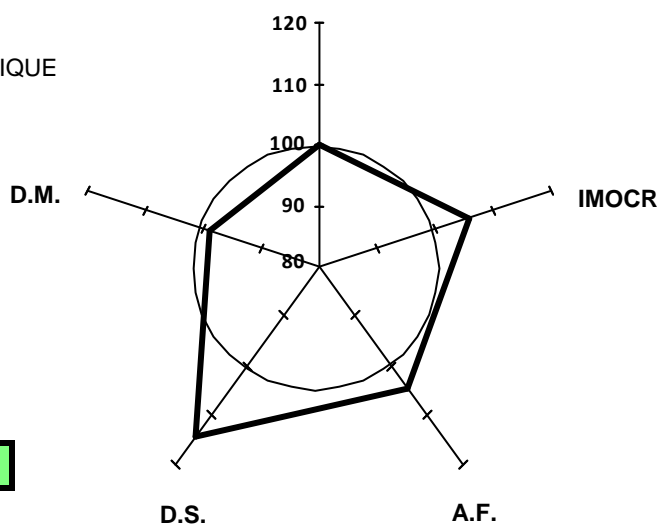
**CROISSANCE****Valeurs génétique IBOVAL des parents**

	Base Réf.	IFNAIS	CRsev	DMsev	DSsev	ISEVR	AVel	ALait	IVMAT
<b>PERE</b> (CD)	CHPF08	<b>92</b> (0.99)	<b>102</b> (0.98)	<b>101</b> (0.98)	<b>112</b> (0.98)	<b>100</b> (0.98)	<b>108</b> (0.88)	<b>105</b> (0.85)	<b>105</b> (0.94)
<b>MERE</b> (CD)	CHPF08	<b>94</b> (0.57)	<b>107</b> (0.54)	<b>104</b> (0.57)	<b>111</b> (0.57)	<b>107</b> (0.55)	<b>102</b> (0.48)	<b>106</b> (0.46)	<b>111</b> (0.52)

**ECUREUIL**

FR 21 4974 9004

né le : 04/02/2009

Chez : COLLIETTE CHRISTIAN (21)

réf ADN : 518016

**Filiation compatible**

N° Station : **A004**

CASE : 5

**Reproducteur Jeune  
Recommandé**

**Ordre de passage : 23**

**Généalogie**

**Code inscription HB : A**

OFFENBACH **Reproducteur  
Confirmé**  
FR 58 9810 6648 **Veaux Sevrés**

LUDWIG **Reproducteur Confirmé**  
FR 58 9511 0877 **Veaux Sevrés**

TRIBORD **Reproducteur  
Jeune  
Conseillé**  
FR 71 2118 2246

LUBIE **Reproductrice Reconnue**  
FR 58 9510 6007 **2ème degré Elevage**

MOULE **Reproductrice  
Recommandée**  
FR 71 9611 8265 **4ème degé Souche**

EXCELLENT **Reproducteur Confirmé**  
FR 71 8912 6519 **Veaux Sevrés**

NOVEMBRE **Reproducteur  
Confirmé**  
FR 58 9715 5222 **Veaux Sevrés**

CHIQUE **Reproductrice Reconnue**  
FR 71 8711 7831 **3ème degré Elevage**

SIRENE

FR 21 0110 9311

OMBELLE **Reproductrice  
Jeune**  
FR 21 9810 6410

GRIMALDI **Reproducteur Confirmé**  
FR 89 9110 0066 **Veaux Sevrés**

DORA **Reproductrice Reconnue**  
FR 58 8811 2501 **4ème degré Elevage**

LECOMTE  
FR 58 9510 2727

FINAUDE **Reproductrice Reconnue**  
FR 21 9010 3171 **4ème degé Souche**

**Index de valeur génétique après contrôle en station (CD)**

Potentiel de Croissance	Développement Musculaire	Développement Squelettique	Aptitudes Fonctionnelles	Synthèse IMOCR
<b>91</b> (0.34)	<b>112</b> (0.41)	<b>95</b> (0.33)	<b>113</b> (0.34)	<b>104</b> (0.39)

**Performances réalisées en station**

MORPHOLOGIE : écarts aux contemporains (+/- en écart-type)

Pointage le 27/01/2010

DEVELOPPEMENT MUSCULAIRE

Dessus épaule **++**  
 Largeur de dos **++**  
 Arrondi de culotte **+**  
 Largeur culotte **+**  
 Epaisseur dessus **++**

APTITUDES FONCTIONNELLES

Aplombs avants **+**

DEVELOPPEMENT SQUELETTIQUE

Grosueur canons **=**  
 Longueur dessus **=**  
 Longueur bassin **-**  
 Largeur hanches **+**  
 Développement **-**

Aplombs arrières **++**

**Poids fin le 01/02/2010 : 580 kg**

**GMQ en contrôle : 1196 g/j**

**PAT à 430 jours : 671 kg**

**CROISSANCE**

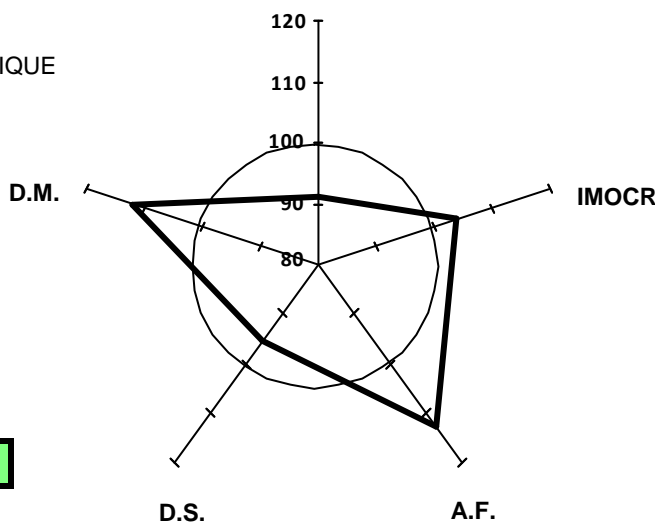

**Performances en ferme avant sevrage**

Poids naissance : **43 kg**

PAT 120 et 210 jours : **236 kg et 400 kg**

GMQ naissance-entrée : **1685 g/j**

**Valeurs génétique IBOVAL des parents**

	Base Réf.	IFNAIS	CRsev	DMsev	DSsev	ISEVR	AVel	ALait	IVMAT
<b>PERE</b> (CD)	CHPF08	<b>101</b> (0.84)	<b>97</b> (0.77)	<b>106</b> (0.81)	<b>105</b> (0.81)	<b>101</b> (0.79)			
<b>MERE</b> (CD)	CHPF08	<b>101</b> (0.55)	<b>102</b> (0.50)	<b>96</b> (0.52)	<b>95</b> (0.52)	<b>100</b> (0.51)	<b>100</b> (0.45)	<b>91</b> (0.41)	<b>94</b> (0.48)

**ECORUSS**

FR 21 2872 9005

né le : 20/11/2008

Chez : GAEC DU PRE DU VAL (21)

réf ADN : 515462

Filiation compatible

N° Station : 9005

CASE : 2

**Reproducteur Jeune  
Recommandé**

Ordre de passage : 24

**Généalogie****Code inscription HB : A**

RUSS **Reproducteur Confirmé**  
FR 63 3497 1421 **Qualites Maternelles**

BUGGUESE **Reproductrice Reconnue**  
FR 21 2872 1601 **2ème degré Elevage**

LAKANAL **Reproducteur Confirmé**  
FR 03 9512 1015 **Qualites Maternelles**

LITALIE **Reproductrice Recommandée**  
FR 63 2758 6165 **4ème degé Souche**

NAPOLEON **Reproducteur Confirmé**  
FR 21 9710 1705 **Veaux Sevrés**

UKASE **Reproductrice Jeune**  
FR 21 2872 3006

COOPER **Reproducteur Confirmé**  
FR 71 8711 0011 **Qualites Maternelles**

VEDETTE **Reproductrice Recommandée**  
FR 03 8411 1230 **4ème degé Souche**

HONGROIS **Reproducteur Confirmé**  
FR 03 9210 4037 **Veaux Sevrés**

ITALIE **Reproductrice Recommandée**  
FR 63 9210 1890 **4ème degé Souche**

HONDURAS **Reproducteur Confirmé**  
FR 71 9210 0225 **Veaux Sevrés**

DYNASTIE **Reproductrice Reconnue**  
FR 21 8810 3353 **3ème degré Elevage**

MACARON  
FR 21 9610 0007

RELUISANTE **Reproductrice Jeune**  
FR 21 0010 0720

**Index de valeur génétique après contrôle en station (CD)**

Potentiel de Croissance	Développement Musculaire	Développement Squelettique	Aptitudes Fonctionnelles	Synthèse IMOCR
<b>97</b> (0.40)	<b>100</b> (0.47)	<b>103</b> (0.40)	<b>103</b> (0.40)	<b>102</b> (0.45)

**Performances réalisées en station**

MORPHOLOGIE : écarts aux contemporains (+/- en écart-type)

Pointage le 27/01/2010

DEVELOPPEMENT MUSCULAIRE DEVELOPPEMENT SQUELETTIQUE

Dessus épaule	=	Grosseur canons	++
Largeur de dos	=	Longueur dessus	+
Arrondi de culotte	=	Longueur bassin	+
Largeur culotte	=	Largeur hanches	=
Epaisseur dessus	-	Développement	+

APTITUDES FONCTIONNELLES

Aplombs avants	++	Aplombs arrières	+
----------------	----	------------------	---

**Poids fin le 01/02/2010 : 665 kg****GMQ en contrôle : 1357 g/j****PAT à 430 jours : 653 kg****Performances en ferme avant sevrage**

Poids naissance : 55 kg

PAT 120 et 210 jours : 195 kg et 332 kg

GMQ naissance-entrée : 1383 g/j

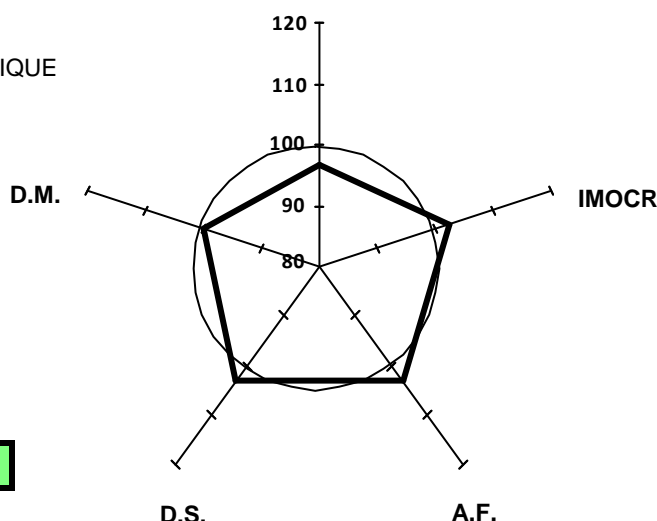
**CROISSANCE****Valeurs génétique IBOVAL des parents**

	Base Réf.	IFNAIS	CRsev	DMsev	DSsev	ISEVR	AVel	ALait	IVMAT
<b>PERE</b> (CD)	CHPF08	<b>108</b> (0.99)	<b>105</b> (0.99)	<b>113</b> (0.99)	<b>103</b> (0.99)	<b>118</b> (0.99)	<b>98</b> (0.75)	<b>107</b> (0.63)	<b>120</b> (0.89)
<b>MERE</b> (CD)	CHPF08	<b>100</b> (0.52)	<b>107</b> (0.46)	<b>100</b> (0.51)	<b>105</b> (0.51)	<b>108</b> (0.47)	<b>104</b> (0.36)	<b>95</b> (0.28)	<b>104</b> (0.42)

**ELDORADO**  
 FR 21 3938 9063  
 né le : 28/12/2008  
 Chez : GAEC LEPEE (21)  
 réf ADN : 515392  
**Filiation compatible**

N° Station : **A063**

CASE : 4

**Reproducteur Jeune  
Recommandé**

**Ordre de passage : 25**

**Généalogie**

**Code inscription HB : A**

<b>PALESTRO</b> FR 85 2199 3692 <b>Reproducteur Confirmé</b> <b>Veaux Sevrés</b>	<b>HUGO LM</b> FR 71 9210 9030 <b>Reproducteur Confirmé</b> <b>Veaux Sevrés</b>	<b>NUANCE</b> FR 85 9710 2075 <b>Reproductrice Recommandée</b> <b>4ème degé Souche</b>	<b>INDECIS</b> FR 58 9310 1734 <b>Reproducteur Confirmé</b> <b>Veaux Sevrés</b>	<b>PETOIRE</b> FR 21 9910 8401 <b>Reproductrice Reconnue</b> <b>2ème degré Elevage</b>	<b>VLADIMIR</b> FR 03 8410 6449 <b>Reproducteur Confirmé</b> <b>Veaux Sevrés</b>	<b>TOMBOLA</b> FR 71 8211 8654 <b>Reproductrice Jeune</b>	<b>LANCELOT</b> FR 85 9510 8107 <b>Reproducteur Confirmé</b> <b>Veaux Sevrés</b>	<b>IMAGE</b> FR 85 9310 6054 <b>Reproductrice Recommandée</b> <b>4ème degé Souche</b>	<b>FLAMBEAU</b> FR 58 9012 5738 <b>Reproducteur Jeune</b>	<b>UNION</b> FR 58 8310 8110 <b>Reproductrice Recommandée</b> <b>4ème degé Souche</b>	<b>LURON</b> FR 58 9510 4739 <b>Reproducteur Confirmé</b> <b>Veaux Sevrés</b>	<b>JANETTE</b> FR 21 9410 6930 <b>Reproductrice Jeune</b>
---	--	---	--	---	---	---	---	--	---	--	--	---

**Index de valeur génétique après contrôle en station (CD)**

Potentiel de Croissance	Développement Musculaire	Développement Squelettique	Aptitudes Fonctionnelles	Synthèse IMOCR
<b>107</b> (0.36)	<b>104</b> (0.42)	<b>103</b> (0.34)	<b>107</b> (0.36)	<b>111</b> (0.41)

**Performances réalisées en station**

MORPHOLOGIE : écarts aux contemporains (+/- en écart-type)  
 Pointage le 27/01/2010

<b>DEVELOPPEMENT MUSCULAIRE</b>	<b>DEVELOPPEMENT SQUELETTIQUE</b>
Dessus épaule =	Grosueur canons =
Largeur de dos -	Longueur dessus =
Arrondi de culotte +	Longueur bassin +
Largeur culotte =	Largeur hanches =
Epaisseur dessus =	Développement +
<b>APTITUDES FONCTIONNELLES</b>	
Aplombs avants +	Aplombs arrières -

**Poids fin le 01/02/2010 : 654 kg**  
**GMQ en contrôle : 1670 g/j**  
**PAT à 430 jours : 707 kg**

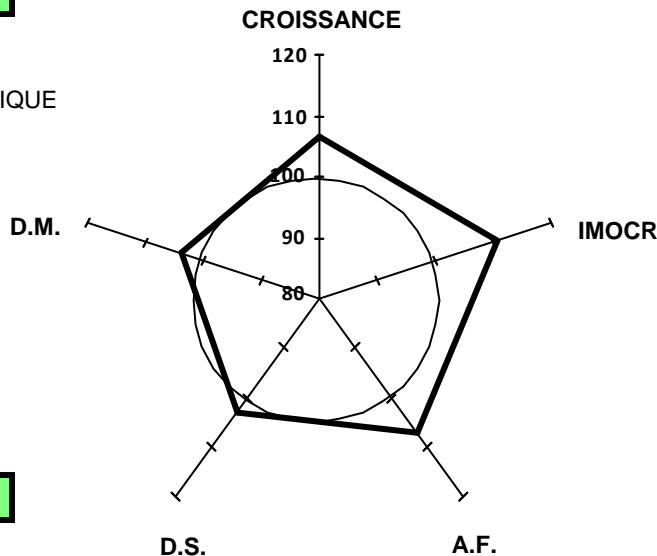

**Performances en ferme avant sevrage**

Poids naissance : **50 kg**  
 PAT 120 et 210 jours : **210 kg et 366 kg**  
 GMQ naissance-entrée : **1492 g/j**

**Valeurs génétique IBOVAL des parents**

	Base Réf.	IFNAIS	CRsev	DMsev	DSsev	ISEVR	AVel	ALait	IVMAT
<b>PERE</b> (CD)	<b>CHPF08</b>	<b>96</b> (0.97)	<b>101</b> (0.94)	<b>110</b> (0.95)	<b>102</b> (0.95)	<b>105</b> (0.95)	<b>113</b> (0.72)	<b>101</b> (0.66)	<b>108</b> (0.87)
<b>MERE</b> (CD)	<b>CHPF08</b>	<b>103</b> (0.57)	<b>109</b> (0.53)	<b>105</b> (0.57)	<b>107</b> (0.57)	<b>114</b> (0.54)	<b>106</b> (0.45)	<b>98</b> (0.42)	<b>110</b> (0.50)

**ECUSSON**

FR 21 4518 9209

né le : 14/12/2008

Chez : GAEC DE LA FONTAINE (21)

réf ADN : 515398

Filiation compatible

N° Station : 9209

CASE : 1

<b>Reproducteur Jeune Recommandé</b>
--

Ordre de passage : 26

### Généalogie

**Code inscription HB : A**

<b>VERLAINE</b> <b>Reproducteur Confirmé</b> FR 21 3508 2218 <b>Veaux Sevrés</b>	<b>OKAPI</b> <b>Reproducteur</b> FR 58 9811 8409 <b>Veaux Sevrés</b>	<b>RACHEL</b> <b>Reproductrice Reconnue</b> FR 21 0011 1717 <b>2ème degré Elevage</b>	<b>HERACLES</b> <b>Reproducteur Confirmé</b> FR 03 9211 0320 <b>Veaux Sevrés</b> <b>HONGRIE</b> <b>Reproductrice Recommandée</b> FR 58 9212 1130 <b>4ème degé Souche</b> <b>MARCO POLO</b> <b>Reproducteur Jeune</b> FR 21 9610 4115 <b>LORGNETTE</b> FR 21 9510 5848 <b>JERICHO</b> <b>Reproducteur Reconnu</b> FR 21 9410 9037 <b>2ème degré</b> <b>NOUMEA</b> <b>Reproductrice Recommandée</b> FR 71 9712 0516 <b>4ème degé Souche</b> <b>LIBAN</b> FR 21 9510 5837 <b>MARIA</b> FR 21 9676 9003
<b>ALASKA</b> <b>Reproductrice Jeune</b> FR 21 4518 5100	<b>TYPHON</b> <b>Reproducteur Jeune Conseillé</b> FR 71 2115 2109  <b>PAMPA</b> FR 21 9812 0562		

### Index de valeur génétique après contrôle en station (CD)

Potentiel de Croissance	Développement Musculaire	Développement Squelettique	Aptitudes Fonctionnelles	Synthèse IMOCR
<b>102</b> (0.34)	<b>99</b> (0.40)	<b>112</b> (0.33)	<b>102</b> (0.34)	<b>107</b> (0.39)

### Performances réalisées en station

MORPHOLOGIE : écarts aux contemporains (+/- en écart-type)

Pointage le 27/01/2010

DEVELOPPEMENT MUSCULAIRE	DEVELOPPEMENT SQUELETTIQUE
--------------------------	----------------------------

Dessus épaule =	Grosseur canons ++
Largeur de dos -	Longueur dessus ++
Arrondi de culotte =	Longueur bassin +
Largeur culotte =	Largeur hanches +
Épaisseur dessus - -	Développement +
APTITUDES FONCTIONNELLES	
Aplombs avants =	Aplombs arrières +

**Poids fin le 01/02/2010 : 726 kg****GMQ en contrôle : 1464 g/j****PAT à 430 jours : 750 kg**

### Performances en ferme avant sevrage

Poids naissance : 49 kg

PAT 120 et 210 jours : 225 kg et 405 kg

GMQ naissance-entrée : 1777 g/j

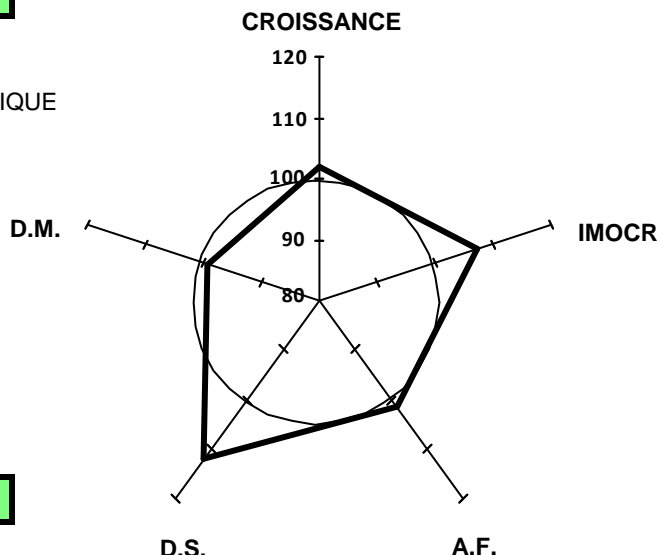

### Valeurs génétique IBOVAL des parents

	Base Réf.	IFNAIS	CRsev	DMsev	DSsev	ISEVR	AVel	ALait	IVMAT
<b>PERE</b> (CD)	CHPF08	<b>90</b> (0.82)	<b>113</b> (0.78)	<b>109</b> (0.82)	<b>114</b> (0.82)	<b>115</b> (0.79)			
<b>MERE</b> (CD)	CHPF08	<b>102</b> (0.53)	<b>104</b> (0.48)	<b>106</b> (0.52)	<b>100</b> (0.52)	<b>108</b> (0.49)	<b>96</b> (0.30)	<b>95</b> (0.28)	<b>103</b> (0.43)

**EURO**

FR 21 4101 9058

né le : 25/12/2008

Chez : CHOUBLEY LAURENT (21)

réf ADN : 524508

Filiation compatible

N° Station : 9058

CASE : 4

Ordre de passage : 27

**Généalogie****Code inscription HB : A**

RUBIS                    **Reproducteur Confirmé**  
FR 58 1730 0129 **Veaux Sevrés**

URANIE                   **Reproductrice Recommandée**  
FR 21 4101 3202 **4ème degé Souche**

OTAWA                   **Reproducteur**  
FR 58 9811 1611 **Veaux Sevrés**

LARRA                   **Reproductrice Reconnue**  
FR 58 9511 1038 **2ème degré Elevage**

PRINTEMPS           **Reproducteur Confirmé**  
FR 71 2107 9407 **Veaux Sevrés**

RUSSIE                   **Reproductrice Recommandée**  
FR 21 0011 1355 **4ème degé Souche**

DAMAS                   **Reproducteur Confirmé**  
FR 03 8812 0592 **Veaux Sevrés**

JANINA                   **Reproductrice Reconnue**  
FR 58 9411 5169 **2ème degré Elevage**

HERON                   **Reproducteur Jeune**  
FR 71 9211 1612

VEDETTE               **Reproductrice Recommandée**  
FR 58 8410 0322 **4ème degré Elevage**

MONT DORE           **Reproducteur Confirmé**  
FR 71 9610 3012 **Veaux Sevrés**

JEUNETTE  
FR 71 9410 3338

NEW                      **Reproducteur Jeune**  
FR 58 9715 3346

NICOSIE               **Reproductrice Reconnue**  
FR 21 9711 0883 **2ème degré Elevage**

**Index de valeur génétique après contrôle en station (CD)**

Potentiel de Croissance	Développement Musculaire	Développement Squelettique	Aptitudes Fonctionnelles	Synthèse IMOCR
<b>93</b> (0.36)	<b>99</b> (0.42)	<b>93</b> (0.34)	<b>101</b> (0.36)	<b>87</b> (0.40)

**Performances réalisées en station**

MORPHOLOGIE : écarts aux contemporains (+/- en écart-type)

Pointage le 27/01/2010

DEVELOPPEMENT MUSCULAIRE      DEVELOPPEMENT SQUELETTIQUE

Dessus épaule	-	Grosseur canons	=
Largeur de dos	--	Longueur dessus	=
Arrondi de culotte	=	Longueur bassin	-
Largeur culotte	--	Largeur hanches	--
Épaisseur dessus	=	Développement	-

APTITUDES FONCTIONNELLES

Aplombs avants	+	Aplombs arrières	=
----------------	---	------------------	---

**Poids fin le 01/02/2010 : 590 kg****GMQ en contrôle : 1027 g/j****PAT à 430 jours : 610 kg****Performances en ferme avant sevrage**

Poids naissance : 48 kg

PAT 120 et 210 jours : 182 kg et 331 kg

GMQ naissance-entrée : 1449 g/j

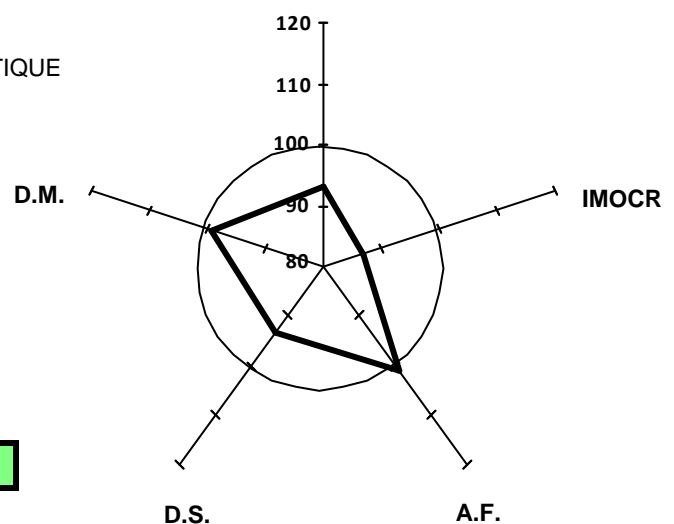
**CROISSANCE****Valeurs génétique IBOVAL des parents**

	Base Réf.	IFNAIS	CRsev	DMsev	DSsev	ISEVR	AVel	ALait	IVMAT
<b>PERE</b> (CD)	CHPF08	<b>97</b> (0.94)	<b>104</b> (0.91)	<b>100</b> (0.93)	<b>104</b> (0.93)	<b>103</b> (0.92)	<b>95</b> (0.69)	<b>97</b> (0.64)	<b>100</b> (0.84)
<b>MERE</b> (CD)	CHPF08	<b>91</b> (0.56)	<b>110</b> (0.50)	<b>113</b> (0.54)	<b>99</b> (0.54)	<b>114</b> (0.51)	<b>99</b> (0.42)	<b>101</b> (0.38)	<b>114</b> (0.47)

**EXPLOIT**

FR 21 3096 9063

né le : 08/01/2009

Chez : GAEC COQUILLON (21)

réf ADN : 517877

Filiation compatible

N° Station : 9063

CASE : 5

Ordre de passage : 28

**Généalogie****Code inscription HB : A**

UCCELLO Reproducteur Confirmé  
FR 71 2138 3458 Veaux Sevrés

ORATEUR Reproducteur Confirmé  
FR 85 9810 6608 Veaux Sevrés

BOCOMETOU Reproducteur Jeune  
FR 71 2112 6300 Conseillé

ROSALIE Reproductrice Reconnue  
FR 71 2108 0137 2ème degré Elevage

SUPERBE Reproductrice Reconnue  
FR 71 2130 1316 2ème degré Elevage

MOINEAU Reproducteur Confirmé  
FR 03 9611 2549 Veaux Sevrés

LAMPION Reproducteur Confirmé  
FR 85 9410 0771 Veaux Sevrés

ODESSA Reproductrice Reconnue  
FR 21 9810 5701 4ème degé Souche

FORD Reproductrice Reconnue  
FR 21 9010 2308 4ème degé Souche

JANINA  
FR 71 9313 3258

INDICE Reproducteur Confirmé  
FR 58 9311 3049 Veaux Sevrés

EGLANTINE Reproductrice Reconnue  
FR 03 8910 9543 3ème degré Elevage

URANUS  
FR 71 8311 3407

CITROEN Reproductrice Jeune  
FR 21 8710 0908

**Index de valeur génétique après contrôle en station (CD)**

Potentiel de Croissance	Développement Musculaire	Développement Squelettique	Aptitudes Fonctionnelles	Synthèse IMOCR
<b>100</b> (0.32)	<b>100</b> (0.38)	<b>97</b> (0.30)	<b>94</b> (0.32)	<b>99</b> (0.36)

**Performances réalisées en station**

MORPHOLOGIE : écarts aux contemporains (+/- en écart-type)

Pointage le 27/01/2010

DEVELOPPEMENT MUSCULAIRE DEVELOPPEMENT SQUELETTIQUE

Dessus épaule	-	Grosseur canons	=
Largeur de dos	+	Longueur dessus	=
Arrondi de culotte	=	Longueur bassin	-
Largeur culotte	=	Largeur hanches	=
Épaisseur dessus	=	Développement	-
APTITUDES FONCTIONNELLES		Aplombs arrières	--
Aplombs avants	-		

Poids fin le 01/02/2010 : 585 kg

GMQ en contrôle : 1571 g/j

PAT à 430 jours : 650 kg

**Performances en ferme avant sevrage**

Poids naissance : 47 kg

PAT 120 et 210 jours : 174 kg et 330 kg

GMQ naissance-entrée : 1382 g/j

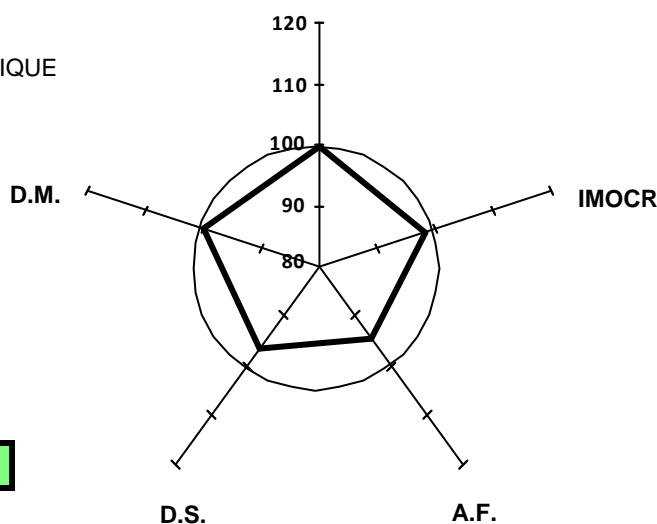
**CROISSANCE****Valeurs génétique IBOVAL des parents**

	Base Réf.	IFNAIS	CRsev	DMsev	DSsev	ISEVR	AVel	ALait	IVMAT
<b>PERE</b> (CD)									
<b>MERE</b> (CD)	CHPF08	<b>114</b> (0.63)	<b>102</b> (0.58)	<b>97</b> (0.61)	<b>99</b> (0.61)	<b>107</b> (0.59)	<b>102</b> (0.56)	<b>102</b> (0.50)	<b>106</b> (0.56)

**ETALON**

FR 21 3038 9436

né le : 17/12/2008

Chez : GAEC GHEERAERT (21)

réf ADN : 509077

Filiation compatible

N° Station : 9436

CASE : 3

<b>Reproducteur Jeune Recommandé</b>
--

Ordre de passage : 29

<b>Généalogie</b>
-------------------

**Code inscription HB : A**

CHEVALIER    **Reproducteur  
Jeune  
Conseillé**  
FR 21 3508 2429

TYROLIEN    **Reproducteur  
Confirmé  
Veaux Sevrés**  
FR 89 3524 2459

STAR  
FR 21 0112 5515

TITUS    **Reproducteur  
Confirmé  
Veaux Sevrés**  
FR 89 2006 2654

VALERIANE    **Reproductrice  
Reconnue  
2ème degré Elevage**  
FR 21 3038 4125

RIVIERA    **Reproductrice  
Reconnue  
2ème degré Elevage**  
FR 21 0010 1828

PEDRO    **Reproducteur Jeune  
Conseillé**  
FR 03 1006 9124

RITA    **Reproductrice Reconnue  
2ème degré Elevage**  
FR 89 3524 0412

MARCO POLO    **Reproducteur Jeune**  
FR 21 9610 4115

LYRE    **Reproductrice Jeune**  
FR 21 9510 5847

PORT ROYAL    **Reproducteur Confirmé  
Veaux Sevrés**  
FR 18 1219 9730

MANILLE    **Reproductrice Reconnue  
2ème degré Elevage**  
FR 89 9610 5219

OTHELLO    **Reproducteur Jeune  
Conseillé**  
FR 21 9810 8108

IDOLE    **Reproductrice Reconnue  
2ème degré Elevage**  
FR 21 9310 7018

<b>Index de valeur génétique après contrôle en station (CD)</b>
---

Potentiel de Croissance	Développement Musculaire	Développement Squelettique	Aptitudes Fonctionnelles	Synthèse IMOCR
<b>108</b> (0.28)	<b>98</b> (0.35)	<b>104</b> (0.30)	<b>97</b> (0.28)	<b>103</b> (0.32)

<b>Performances réalisées en station</b>
--

MORPHOLOGIE : écarts aux contemporains (+/- en écart-type)

Pointage le 27/01/2010

DEVELOPPEMENT MUSCULAIRE    DEVELOPPEMENT SQUELETTIQUE

Dessus épaule    -    Grosseur canons    +

Largeur de dos    =    Longueur dessus    =

Arrondi de culotte    =    Longueur bassin    =

Largeur culotte    =    Largeur hanches    =

Epaisseur dessus    -    Développement    =

APTITUDES FONCTIONNELLES

Aplombs avants    =    Aplombs arrières    -

**Poids fin le 01/02/2010 : 661 kg****GMQ en contrôle : 1598 g/j****PAT à 430 jours : 690 kg**

<b>Performances en ferme avant sevrage</b>
--

Poids naissance : 51 kg

PAT 120 et 210 jours : 200 kg et 339 kg

GMQ naissance-entrée : 1480 g/j

## CROISSANCE

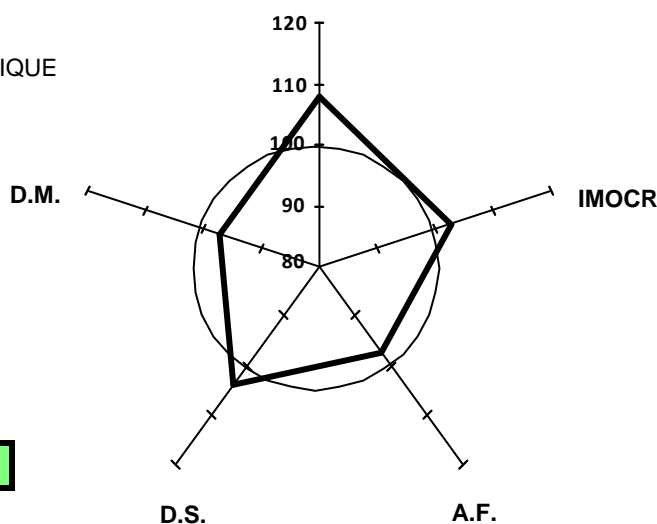

<b>Valeurs génétique IBOVAL des parents</b>
---

	Base Réf.	IFNAIS	CRsev	DMsev	DSsev	ISEVR	AVel	ALait	IVMAT
<b>PERE</b> (CD)									
<b>MERE</b> (CD)	CHPF08	<b>97</b> (0.52)	<b>111</b> (0.47)	<b>98</b> (0.51)	<b>107</b> (0.51)	<b>109</b> (0.48)	<b>102</b> (0.32)	<b>95</b> (0.30)	<b>105</b> (0.43)

**EMPIRE**  
 FR 21 3167 9033  
 né le : 26/12/2008  
 Chez : SCEA LUCOTTE JEAN MARC (21)  
 réf ADN : 518011  
**Filiation compatible**

N° Station : 9033

CASE : 4

**Reproducteur Jeune  
Recommandé**

**Ordre de passage : 3**

**Généalogie**

**Code inscription HB : A**

**CLOVIS**      **Reproducteur  
Jeune  
Recommandé**  
 FR 21 4101 7024

**RUBIS**      **Reproducteur  
Confirmé  
Veaux Sevrés**  
 FR 58 1730 0129

**VIPERE**      **Reproductrice  
Recommandée  
4ème degé Souche**  
 FR 21 4101 4022

**LASER**      **Reproducteur  
Confirmé  
Veaux Sevrés**  
 FR 21 9510 5813

**OTAWA**      **Reproducteur**  
 FR 58 9811 1611 **Veaux Sevrés**  
**LARRA**      **Reproductrice Reconnue**  
 FR 58 9511 1038 **2ème degé Elevage**  
**PRINTEMPS**      **Reproducteur Confirmé**  
 FR 71 2107 9407 **Veaux Sevrés**  
**SUPERSTAR**      **Reproductrice Recommandée**  
 FR 21 0111 9867 **4ème degé Souche**  
**IMPOLI**      **Reproducteur Confirmé**  
 FR 71 9313 2164 **Veaux Sevrés**  
**AZUR**      **Reproductrice Recommandée**  
 FR 21 8510 1544 **4ème degé Souche**

**SHARON**  
 FR 21 0110 7156

FR 21 9333 1632

**Index de valeur génétique après contrôle en station (CD)**

Potentiel de Croissance	Développement Musculaire	Développement Squelettique	Aptitudes Fonctionnelles	Synthèse IMOCR
<b>104</b> (0.32)	<b>109</b> (0.40)	<b>108</b> (0.36)	<b>101</b> (0.32)	<b>118</b> (0.36)

**Performances réalisées en station**

MORPHOLOGIE : écarts aux contemporains (+/- en écart-type)  
 Pointage le 27/01/2010

DEVELOPPEMENT MUSCULAIRE		DEVELOPPEMENT SQUELETTIQUE	
Dessus épaule	+	Grosseur canons	=
Largeur de dos	+	Longueur dessus	++
Arrondi de culotte	+	Longueur bassin	+
Largeur culotte	=	Largeur hanches	+
Épaisseur dessus	+	Développement	+
APTITUDES FONCTIONNELLES		Aplombs arrières	+
Aplombs avants	-		

**Poids fin le 01/02/2010 : 702 kg**  
**GMQ en contrôle : 1554 g/j**  
**PAT à 430 jours : 744 kg**

**Performances en ferme avant sevrage**

Poids naissance : 53 kg  
 PAT 120 et 210 jours : 230 kg et 399 kg  
 GMQ naissance-entrée : 1752 g/j

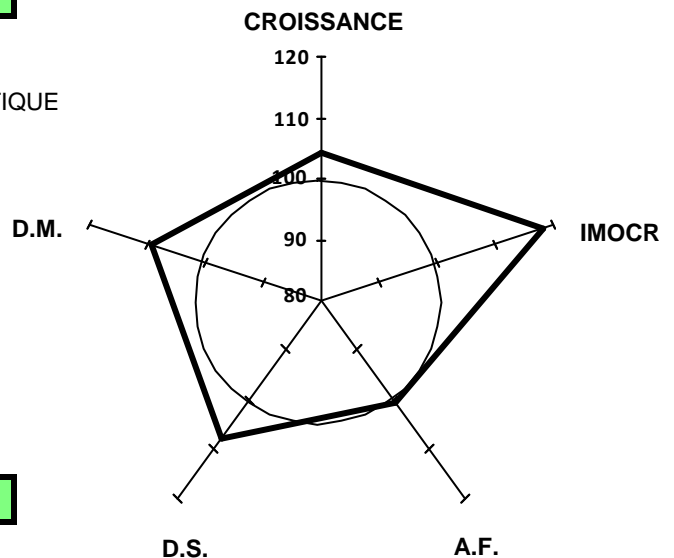

**Valeurs génétique IBOVAL des parents**

	Base Réf.	IFNAIS	CRsev	DMsev	DSsev	ISEVR	AVel	ALait	IVMAT
<b>PERE</b> (CD)									
<b>MERE</b> (CD)	<b>CHPF08</b>	<b>101</b> (0.54)	<b>102</b> (0.50)	<b>98</b> (0.54)	<b>100</b> (0.54)	<b>101</b> (0.51)	<b>99</b> (0.45)	<b>96</b> (0.41)	<b>98</b> (0.48)

**EBRARD**  
 FR 21 4855 9363  
 né le : 02/12/2008  
 Chez : GAEC DES GRANGES DE VESVRES (21)  
 réf ADN : 514393  
**Filiation compatible**

N° Station : 9363

CASE : 1

**Reproducteur Jeune  
Recommandé**

**Ordre de passage : 30**

**Généalogie**

**Code inscription HB : A**

REPAIR FR 58 1100 1744 <b>Reproducteur Confirmé</b> <b>Qualites Maternelles</b>	JUMPER FR 88 9410 4162 <b>Reproducteur Confirmé</b> <b>Qualites Maternelles</b>	COOPER FR 71 8711 0011 <b>Reproducteur Confirmé</b> <b>Qualites Maternelles</b>	RITOURNELL FR 45 8010 2372 <b>Reproductrice Recommandée</b> 4ème degé Souche
ILE FR 58 9311 0589 <b>Reproductrice Reconnue</b> <b>2ème degré Elevage</b>	NELSON FR 03 9710 8304 <b>Reproducteur Recommandé</b> <b>Elite</b>	INDICE FR 58 9311 3049 <b>Reproducteur Confirmé</b> Veaux Sevrés	CARDINAL FR 18 8710 5008 <b>Reproducteur Confirmé</b> <b>Qualites Maternelles</b>
VISIGO FR 21 5038 4032 <b>Reproductrice Recommandée</b> 4ème degé Souche	PISTE FR 21 9910 8341 <b>Reproductrice Recommandée</b> 4ème degé Souche	ETOILE FR 03 8910 9544 <b>Reproductrice Recommandée</b> 4ème degé Souche	FUTEE FR 58 9012 0163 <b>Reproductrice Recommandée</b> 4ème degré Elevage
		IMPAIR FR 18 9310 2983 <b>Reproducteur Confirmé</b> <b>Qualites Maternelles</b>	NICE FR 21 9710 5639 <b>Reproductrice Reconnue</b> 2ème degré Elevage

**Index de valeur génétique après contrôle en station (CD)**

Potentiel de Croissance	Développement Musculaire	Développement Squelettique	Aptitudes Fonctionnelles	Synthèse IMOCR
<b>105</b> (0.39)	<b>100</b> (0.46)	<b>107</b> (0.38)	<b>105</b> (0.39)	<b>108</b> (0.44)

**Performances réalisées en station**

MORPHOLOGIE : écarts aux contemporains (+/- en écart-type)  
 Pointage le 27/01/2010

DEVELOPPEMENT MUSCULAIRE	DEVELOPPEMENT SQUELETTIQUE
Dessus épaule <b>+</b>	Grosueur canons <b>=</b>
Largeur de dos <b>+</b>	Longueur dessus <b>+</b>
Arrondi de culotte <b>=</b>	Longueur bassin <b>+</b>
Largeur culotte <b>-</b>	Largeur hanches <b>=</b>
Epaisseur dessus <b>-</b>	Développement <b>+</b>
APTITUDES FONCTIONNELLES	Aplombs arrières <b>=</b>
Aplombs avants <b>+</b>	

**Poids fin le 01/02/2010 : 717 kg**  
**GMQ en contrôle : 1598 g/j**  
**PAT à 430 jours : 724 kg**

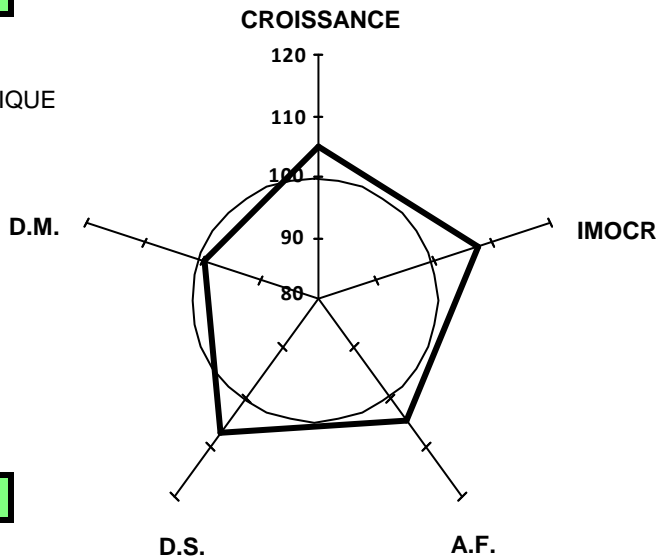

**Performances en ferme avant sevrage**

Poids naissance : 49 kg  
 PAT 120 et 210 jours : 200 kg et 360 kg  
 GMQ naissance-entrée : 1598 g/j

**Valeurs génétique IBOVAL des parents**

	Base Réf.	IFNAIS	CRsev	DMsev	DSsev	ISEVR	AVel	ALait	IVMAT
<b>PERE</b> (CD)	CHPF08	<b>91</b> (0.99)	<b>109</b> (0.99)	<b>107</b> (0.99)	<b>106</b> (0.99)	<b>110</b> (0.99)	<b>108</b> (0.69)		
<b>MERE</b> (CD)	CHPF08	<b>106</b> (0.55)	<b>102</b> (0.52)	<b>95</b> (0.56)	<b>103</b> (0.56)	<b>102</b> (0.53)	<b>104</b> (0.46)	<b>110</b> (0.45)	<b>108</b> (0.51)

**ECLAIREUR**

FR 21 2986 2460

né le : 25/12/2008

Chez : ROULOT JEAN PIERRE (21)

réf ADN : 518582

Filiation compatible

N° Station : 2460

CASE : 5

Ordre de passage : 31

**Généalogie****Code inscription HB : A**

ORIGINAL **Reproducteur  
Recommandé**  
FR 71 2060 8354 **Elite**

HECRIVIN **Reproducteur  
Confirmé**  
FR 58 9210 7529 **Qualites Maternelles**

MASCOTE **Reproductrice  
Jeune**  
FR 71 9610 6412

O'CONNOR **Reproducteur  
Confirmé**  
FR 58 1069 9323 **Veaux Sevrés**

URFA **Reproductrice  
Reconnue**  
FR 21 2986 2156 **2ème degré Elevage**

ROXANE **Reproductrice  
Reconnue**  
FR 21 0010 0931 **2ème degré Elevage**

ECRIN **Reproducteur Jeune**  
FR 03 8912 0086 **Conseillé**

DOUCETTE **Reproductrice Reconnue**  
FR 58 8811 4105 **3ème degré Elevage**

BLASON **Reproducteur Confirmé**  
FR 42 8610 0325 **Qualites Maternelles**

FORTUNE **Reproductrice Reconnue**  
FR 71 9010 1641 **4ème degré Souche**

HERMES **Reproducteur Confirmé**  
FR 60 9210 2162 **Veaux Sevrés**

DUCHESSA **Reproductrice Reconnue**  
FR 58 8812 0420 **4ème degré Souche**

JASON **Reproducteur Confirmé**  
FR 21 9410 6036 **Veaux Sevrés**

CIGALE  
FR 21 8710 5085

**Index de valeur génétique après contrôle en station (CD)**

Potentiel de Croissance	Développement Musculaire	Développement Squelettique	Aptitudes Fonctionnelles	Synthèse IMOCR
<b>103</b> (0.38)	<b>96</b> (0.44)	<b>98</b> (0.36)	<b>98</b> (0.38)	<b>96</b> (0.42)

**Performances réalisées en station**

MORPHOLOGIE : écarts aux contemporains (+/- en écart-type)

Pointage le 27/01/2010

DEVELOPPEMENT MUSCULAIRE DEVELOPPEMENT SQUELETTIQUE

Dessus épaule	-	Grosueur canons	=
Largeur de dos	--	Longueur dessus	=
Arrondi de culotte	-	Longueur bassin	=
Largeur culotte	--	Largeur hanches	--
Epaisseur dessus	=	Développement	=

APTITUDES FONCTIONNELLES

Aplombs avants	=	Aplombs arrières	=
----------------	---	------------------	---

**Poids fin le 01/02/2010 : 627 kg****GMQ en contrôle : 1571 g/j****PAT à 430 jours : 673 kg****Performances en ferme avant sevrage**

Poids naissance : 48 kg

PAT 120 et 210 jours : 197 kg et 329 kg

GMQ naissance-entrée : 1365 g/j

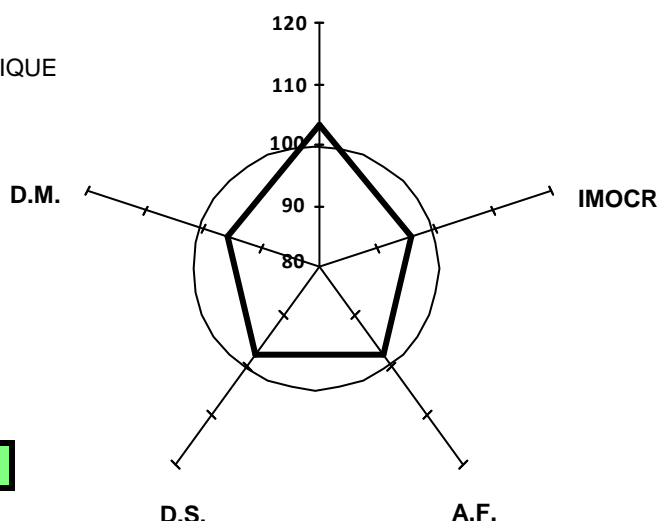
**CROISSANCE****Valeurs génétique IBOVAL des parents**

	Base Réf.	IFNAIS	CRsev	DMsev	DSsev	ISEVR	AVel	ALait	IVMAT
<b>PERE</b> (CD)	CHPF08	<b>98</b> (0.99)	<b>106</b> (0.99)	<b>105</b> (0.99)	<b>104</b> (0.99)	<b>109</b> (0.99)	<b>103</b> (0.94)	<b>102</b> (0.84)	<b>109</b> (0.95)
<b>MERE</b> (CD)	CHPF08	<b>101</b> (0.54)	<b>102</b> (0.50)	<b>96</b> (0.54)	<b>98</b> (0.54)	<b>100</b> (0.51)	<b>104</b> (0.40)	<b>101</b> (0.38)	<b>101</b> (0.47)

**DON JUAN**  
 FR 71 2127 8349  
 né le : 24/11/2008  
 Chez : GAEC JACOB (71)  
 réf ADN : 518017  
**Filiation compatible**

**N° Station : 8349**  
**CASE : 3**

**Ordre de passage : 32**

**Généalogie**

**Code inscription HB : A**

HUGO LM FR 71 9210 9030 <b>Reproducteur Confirmé</b> Veaux Sevrés	VLADIMIR FR 03 8410 6449 <b>Reproducteur Confirmé</b> Veaux Sevrés
PALESTRO FR 85 2199 3692 <b>Reproducteur Confirmé</b> Veaux Sevrés	TOMBOLA FR 71 8211 8654 <b>Reproductrice Jeune</b>
NUANCE FR 85 9710 2075 <b>Reproductrice Recommandée</b> 4ème degé Souche	LANCELOT FR 85 9510 8107 <b>Reproducteur Confirmé</b> Veaux Sevrés
CARDINAL FR 18 8710 5008 <b>Reproducteur Confirmé</b> Qualites Maternelles	IMAGE FR 85 9310 6054 <b>Reproductrice Recommandée</b> 4ème degé Souche
JUDE FR 71 9311 4477 <b>Reproductrice Recommandée</b> 4ème degé Souche	SOLEIL FR 58 8110 2074 <b>Reproducteur Jeune</b>
EPOPEE FR 71 8912 0527 <b>Reproductrice Recommandée</b> 4ème degé Souche	RELIGION FR 18 8011 0031 <b>Reproductrice Recommandée</b> 4ème degé Souche
	AMANDIER FR 71 8512 7073 <b>Reproducteur Confirmé</b> Veaux Sevrés
	VOLIERE FR 71 8413 7132

**Index de valeur génétique après contrôle en station (CD)**

Potentiel de Croissance	Développement Musculaire	Développement Squelettique	Aptitudes Fonctionnelles	Synthèse IMOCR
<b>95</b> (0.39)	<b>103</b> (0.46)	<b>88</b> (0.37)	<b>98</b> (0.39)	<b>92</b> (0.44)

**Performances réalisées en station**

MORPHOLOGIE : écarts aux contemporains (+/- en écart-type)  
 Pointage le 27/01/2010

DEVELOPPEMENT MUSCULAIRE	DEVELOPPEMENT SQUELETTIQUE
Dessus épaule =	Grosseur canons -
Largeur de dos =	Longueur dessus -
Arrondi de culotte =	Longueur bassin -
Largeur culotte =	Largeur hanches =
Epaisseur dessus =	Développement -
APTITUDES FONCTIONNELLES	Aplombs arrières -
Aplombs avants +	

**Poids fin le 01/02/2010 : 669 kg**  
**GMQ en contrôle : 1420 g/j**  
**PAT à 430 jours : 663 kg**

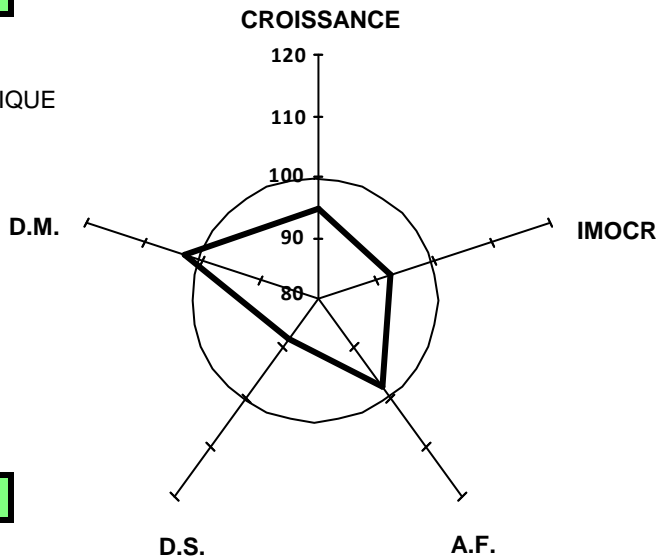

**Performances en ferme avant sevrage**

Poids naissance : 44 kg  
 PAT 120 et 210 jours : 194 kg et 327 kg  
 GMQ naissance-entrée : 1395 g/j

**Valeurs génétique IBOVAL des parents**

	Base Réf.	IFNAIS	CRsev	DMsev	DSsev	ISEVR	AVel	ALait	IVMAT
<b>PERE</b> (CD)	CHPF08	<b>96</b> (0.97)	<b>101</b> (0.94)	<b>110</b> (0.95)	<b>102</b> (0.95)	<b>105</b> (0.95)	<b>113</b> (0.72)	<b>101</b> (0.66)	<b>108</b> (0.87)
<b>MERE</b> (CD)	CHPF08	<b>110</b> (0.65)	<b>95</b> (0.62)	<b>110</b> (0.64)	<b>97</b> (0.64)	<b>106</b> (0.62)	<b>100</b> (0.60)	<b>118</b> (0.56)	<b>117</b> (0.60)

**EPERVIER**  
 FR 71 2184 9388  
 né le : 03/01/2009  
 Chez : GAEC MARECHAL (71)  
 réf ADN : 509699  
**Filiation compatible**

N° Station : 9388

CASE : 4

Ordre de passage : 33

**Généalogie**

**Code inscription HB : A**

**BRAVO** Reproducteur  
 Jeune  
 FR 58 1220 6525 Conseillé

**VIRTUOSE** Reproducteur  
 Confirmé  
 FR 79 3249 0268 Veaux Sevrés

**ROMEO** Reproducteur Confirmé  
 FR 85 2199 3791 Veaux Sevrés

**REGENCE** Reproductrice Reconnue  
 FR 79 3249 0073 2ème degré Elevage

**MONA**  
 FR 85 9610 0452

**DJERK** Reproducteur Jeune  
 FR 58 8811 2075

**JAPONAISE** Reproductrice Jeune  
 FR 85 9410 5218

**PASTIS** Reproducteur  
 Confirmé  
 FR 89 3524 9256 Veaux Sevrés

**IGNACE** Reproducteur Confirmé  
 FR 71 9310 3046 Veaux Sevrés

**JAPONAISE** Reproductrice Reconnue  
 FR 89 9410 0131 2ème degré Elevage

**TARIERE**  
 FR 71 2101 2813

**MARGOT** Reproductrice  
 Jeune  
 FR 71 9610 1319

**HOLLYWOOD** Reproducteur Confirmé  
 FR 21 9210 4709 Veaux Sevrés

**CIGOGNE** Reproductrice Reconnue  
 FR 71 8710 9439 4ème degré Souche

**Index de valeur génétique après contrôle en station (CD)**

Potentiel de Croissance	Développement Musculaire	Développement Squelettique	Aptitudes Fonctionnelles	Synthèse IMOCR
<b>98</b> (0.31)	<b>92</b> (0.37)	<b>104</b> (0.30)	<b>99</b> (0.31)	<b>92</b> (0.35)

**Performances réalisées en station**

MORPHOLOGIE : écarts aux contemporains (+/- en écart-type)  
 Pointage le 27/01/2010

<b>DEVELOPPEMENT MUSCULAIRE</b>	<b>DEVELOPPEMENT SQUELETTIQUE</b>
Dessus épaule -	Grosseur canons ++
Largeur de dos --	Longueur dessus =
Arrondi de culotte -	Longueur bassin -
Largeur culotte =	Largeur hanches =
Épaisseur dessus --	Développement =
<b>APTITUDES FONCTIONNELLES</b>	Aplombs arrières -
Aplombs avants +	

**Poids fin le 01/02/2010 : 637 kg**  
**GMQ en contrôle : 1366 g/j**  
**PAT à 430 jours : 685 kg**

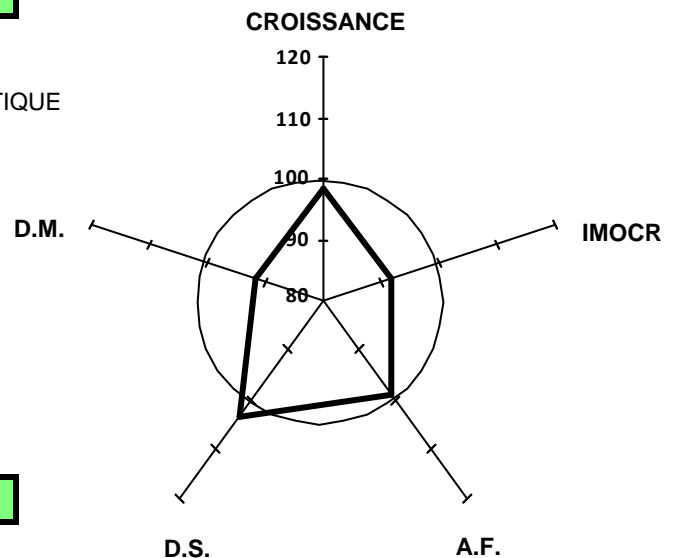

**Performances en ferme avant sevrage**

Poids naissance : 52 kg  
 PAT 120 et 210 jours : 206 kg et 360 kg  
 GMQ naissance-entrée : 1535 g/j

**Valeurs génétique IBOVAL des parents**

	Base Réf.	IFNAIS	CRsev	DMsev	DSsev	ISEVR	AVel	ALait	IVMAT
<b>PERE</b> (CD)									
<b>MERE</b> (CD)	CHPF08	<b>100</b> (0.57)	<b>101</b> (0.53)	<b>98</b> (0.45)	<b>107</b> (0.45)	<b>101</b> (0.51)	<b>100</b> (0.43)	<b>99</b> (0.41)	<b>100</b> (0.48)

**EPERON**  
 FR 21 5092 0936  
 né le : 09/01/2009  
 Chez : TURSIN SEBASTIEN (21)  
 réf ADN : 514644  
**Filiation compatible**

N° Station : 0936

CASE : 5

Ordre de passage : 34

**Généalogie**

**Code inscription HB : A**

OSCAR FR 58 9810 0431	Reproducteur Veaux Sevrés	IFDEDECIZE FR 58 9310 0350	Reproducteur Jeune Conseillé
TRIBUN FR 58 1010 2351	Reproducteur Jeune	ECLIPSE FR 58 8911 4167	Reproductrice Recommandée 4ème degré Elevage
NOTE FR 58 9715 5283	Reproductrice Reconnue 3ème degré Elevage	LATIN FR 03 9511 4220	Reproducteur Jeune
OPHEL FR 71 9812 5884	Reproducteur Confirmé Veaux Sevrés	GRACIEUSE FR 58 9110 2964	Reproductrice Reconnue 2ème degré Elevage
ABEILLE FR 21 4967 5515	Reproductrice Reconnue 2ème degré Elevage	HERMES FR 60 9210 2162	Reproducteur Confirmé Veaux Sevrés
RAZZIA FR 21 0011 1071		CHANSON FR 71 8710 5073	
		FIVECO FR 03 9011 7736	Reproducteur Confirmé Qualités Maternelles
		ORGIA FR 21 9810 6880	Reproductrice Reconnue 2ème degré Elevage

**Index de valeur génétique après contrôle en station (CD)**

Potentiel de Croissance	Développement Musculaire	Développement Squelettique	Aptitudes Fonctionnelles	Synthèse IMOCR
<b>95</b> (0.33)	<b>105</b> (0.40)	<b>92</b> (0.32)	<b>87</b> (0.33)	<b>98</b> (0.38)

**Performances réalisées en station**

MORPHOLOGIE : écarts aux contemporains (+/- en écart-type)  
 Pointage le 27/01/2010

DEVELOPPEMENT MUSCULAIRE	DEVELOPPEMENT SQUELETTIQUE
Dessus épaule =	Grosueur canons =
Largeur de dos =	Longueur dessus -
Arrondi de culotte =	Longueur bassin -
Largeur culotte =	Largeur hanches -
Epaisseur dessus =	Développement -
APTITUDES FONCTIONNELLES	Aplombs arrières -
Aplombs avants -	

**Poids fin le 01/02/2010 : 562 kg**  
**GMQ en contrôle : 1295 g/j**  
**PAT à 430 jours : 616 kg**

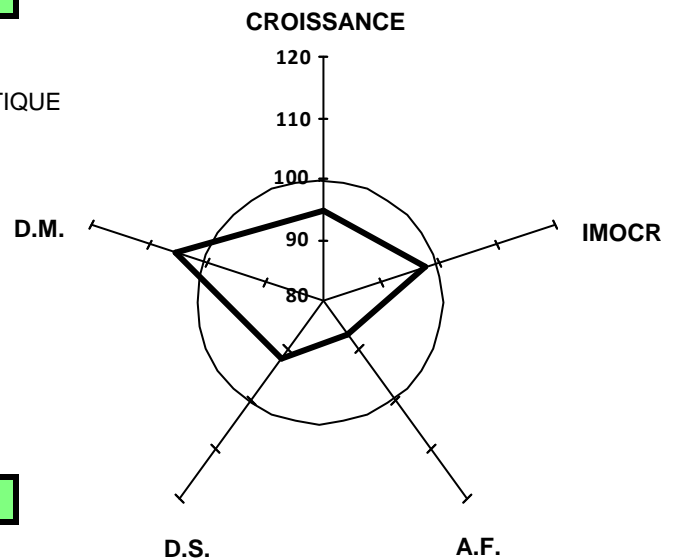

**Performances en ferme avant sevrage**

Poids naissance : 47 kg  
 PAT 120 et 210 jours : 181 kg et 303 kg  
 GMQ naissance-entrée : 1343 g/j

**Valeurs génétique IBOVAL des parents**

	Base Réf.	IFNAIS	CRsev	DMsev	DSsev	ISEVR	AVel	ALait	IVMAT
<b>PERE</b> (CD)	CHPF08	<b>101</b> (0.79)	<b>98</b> (0.74)	<b>99</b> (0.77)	<b>98</b> (0.77)	<b>98</b> (0.75)			
<b>MERE</b> (CD)	CHPF08	<b>104</b> (0.53)	<b>109</b> (0.50)	<b>110</b> (0.53)	<b>104</b> (0.53)	<b>118</b> (0.51)	<b>103</b> (0.38)	<b>95</b> (0.38)	<b>113</b> (0.47)

**ELFE**  
 FR 21 2639 9013  
 né le : 23/12/2008  
 Chez : EARL MENETRIER PARIZOT (21)  
 réf ADN : A46117  
**Filiation compatible**

N° Station : 9013

CASE : 2

Ordre de passage : 35

**Généalogie**

**Code inscription HB : A**

<b>IMP AIR</b> FR 18 9310 2983	<b>Reproducteur Confirmé</b> Qualités Maternelles	<b>BLASON</b> FR 42 8610 0325	<b>Reproducteur Confirmé</b> Qualités Maternelles
<b>PRESLEY</b> FR 57 0313 3810	<b>Reproducteur Recommandé</b> Elite	<b>OFFICINE</b> FR 21 7810 2945	<b>Reproductrice Recommandée</b> 4ème degé Souche
<b>MEDUSE</b> FR 57 9602 1535	<b>Reproductrice Recommandée</b> 4ème degé Souche	<b>VIF</b> FR 85 8410 4368	<b>Reproducteur Confirmé</b> Qualités Maternelles
<b>RIGOLO</b> FR 21 0010 9306	<b>Reproducteur Jeune</b>	<b>497 IVANA</b> FR 57 9310 1497	<b>Reproductrice Reconnue</b> 2ème degré Elevage
<b>AHITI</b> FR 21 2639 5037		<b>INDECIS</b> FR 58 9310 1734	<b>Reproducteur Confirmé</b> Veaux Sevrés
	<b>RECRUE</b> FR 21 0010 0414	<b>GUIMAUVE</b> FR 21 9110 0274	<b>Reproductrice Reconnue</b> 3ème degré Elevage
		<b>NIPPON</b> FR 89 9711 5745	
		<b>LAVANDE</b> FR 21 9505 1512	

**Index de valeur génétique après contrôle en station (CD)**

Potentiel de Croissance	Développement Musculaire	Développement Squelettique	Aptitudes Fonctionnelles	Synthèse IMO CR
<b>105</b> (0.36)	<b>104</b> (0.43)	<b>86</b> (0.35)	<b>87</b> (0.36)	<b>99</b> (0.41)

**Performances réalisées en station**

MORPHOLOGIE : écarts aux contemporains (+/- en écart-type)  
 Pointage le 27/01/2010

<b>DEVELOPPEMENT MUSCULAIRE</b>	<b>DEVELOPPEMENT SQUELETTIQUE</b>
Dessus épaule <b>+</b>	Grosueur canons <b>=</b>
Largeur de dos <b>+</b>	Longueur dessus <b>---</b>
Arrondi de culotte <b>+</b>	Longueur bassin <b>--</b>
Largeur culotte <b>+</b>	Largeur hanches <b>+</b>
Epaisseur dessus <b>=</b>	Développement <b>--</b>
<b>APTITUDES FONCTIONNELLES</b>	
Aplombs avants <b>=</b>	Aplombs arrières <b>--</b>

**Poids fin le 01/02/2010 : 699 kg**  
**GMQ en contrôle : 1786 g/j**  
**PAT à 430 jours : 740 kg**

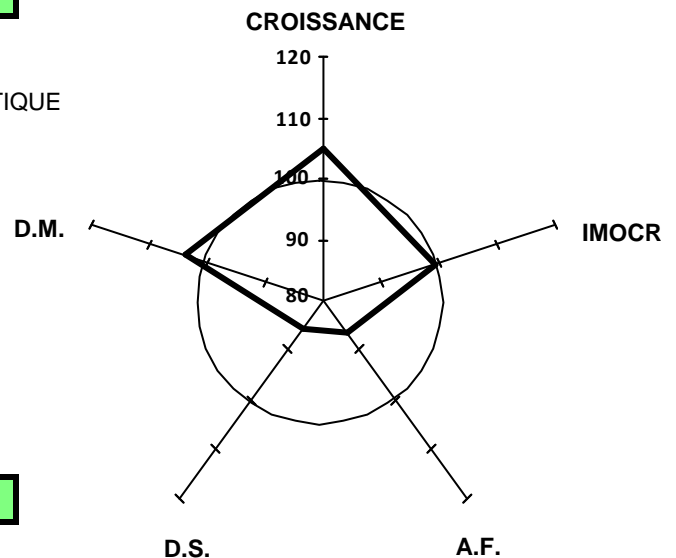

**Performances en ferme avant sevrage**

Poids naissance : 49 kg  
 PAT 120 et 210 jours : 198 kg et 363 kg  
 GMQ naissance-entrée : 1566 g/j

**Valeurs génétique IBOVAL des parents**

	Base Réf.	IFNAIS	CRsev	DMsev	DSsev	ISEVR	AVel	ALait	IVMAT
<b>PERE</b> (CD)	CHPF08	<b>108</b> (0.99)	<b>100</b> (0.99)	<b>95</b> (0.99)	<b>100</b> (0.99)	<b>101</b> (0.99)	<b>109</b> (0.71)	<b>110</b> (0.63)	<b>108</b> (0.89)
<b>MERE</b> (CD)	CHPF08	<b>101</b> (0.52)	<b>97</b> (0.31)	<b>104</b> (0.34)	<b>96</b> (0.34)	<b>100</b> (0.34)	<b>106</b> (0.31)	<b>99</b> (0.28)	<b>101</b> (0.32)

**DOMINO**  
 FR 21 4085 3126  
 né le : 05/12/2008  
 Chez : GAEC LALIGANT (21)  
 réf ADN : 518578  
**Filiation compatible**

N° Station : 3126

CASE : 3

Ordre de passage : 36

**Généalogie**

**Code inscription HB : A**

VERSEAU FR 21 4690 4016 Reproducteur Confirmé Veaux Sevrés	TAPALOEIL FR 71 2138 2039 Reproducteur Confirmé Veaux Sevrés	PASSION FR 21 9910 6353 Reproductrice Recommandée 4ème degé Souche	SISTERON FR 21 0110 9480 Reproducteur Veaux Sevrés	SILVES FR 21 0111 9512	NEGUS FR 18 9705 0050 Reproducteur Veaux Sevrés	MIDINETTE FR 71 9613 8083	JERSEY FR 21 9410 6130 Reproducteur Confirmé Veaux Sevrés	CENDRILLON FR 21 8710 5140	LAKANAL FR 03 9512 1015 Reproducteur Confirmé Qualites Maternelles	LUNAIRE FR 21 9510 1267 Reproductrice Recommandée 4ème degé Souche	OHIO FR 03 9810 9454 Reproducteur Recommandé Elite	MARGOT FR 21 9610 4636 Reproductrice Reconnue 2ème degré Elevage
---	---	---	---	---------------------------	--	------------------------------	--	-------------------------------	---	---	---	---

**Index de valeur génétique après contrôle en station (CD)**

Potentiel de Croissance	Développement Musculaire	Développement Squelettique	Aptitudes Fonctionnelles	Synthèse IMOCR
<b>105</b> (0.33)	<b>94</b> (0.40)	<b>100</b> (0.32)	<b>93</b> (0.33)	<b>99</b> (0.38)

**Performances réalisées en station**

MORPHOLOGIE : écarts aux contemporains (+/- en écart-type)  
 Pointage le 27/01/2010

DEVELOPPEMENT MUSCULAIRE	DEVELOPPEMENT SQUELETTIQUE
Dessus épaule --	Grosueur canons =
Largeur de dos --	Longueur dessus =
Arrondi de culotte =	Longueur bassin +
Largeur culotte =	Largeur hanches =
Epaisseur dessus -	Développement =
APTITUDES FONCTIONNELLES	
Aplombs avants =	Aplombs arrières -

**Poids fin le 01/02/2010 : 683 kg**  
**GMQ en contrôle : 1634 g/j**  
**PAT à 430 jours : 695 kg**

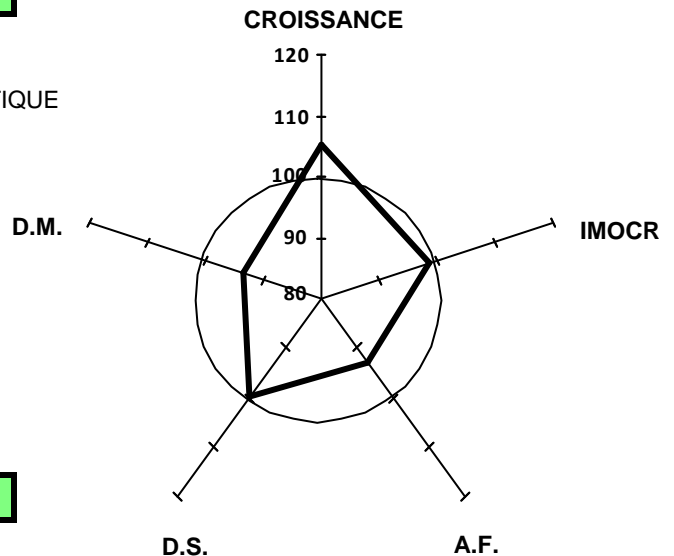

**Performances en ferme avant sevrage**

Poids naissance : 50 kg  
 PAT 120 et 210 jours : 192 kg et 337 kg  
 GMQ naissance-entrée : 1399 g/j

**Valeurs génétique IBOVAL des parents**

	Base Réf.	IFNAIS	CRsev	DMsev	DSsev	ISEVR	AVel	ALait	IVMAT
<b>PERE</b> (CD)	CHPF08	<b>106</b> (0.74)	<b>109</b> (0.69)	<b>98</b> (0.72)	<b>104</b> (0.72)	<b>111</b> (0.70)			
<b>MERE</b> (CD)	CHPF08	<b>103</b> (0.52)	<b>107</b> (0.46)	<b>102</b> (0.50)	<b>99</b> (0.50)	<b>110</b> (0.47)	<b>100</b> (0.37)	<b>105</b> (0.30)	<b>111</b> (0.42)

**DECEMBRE**

FR 21 4761 0854

né le : 14/12/2008

Chez : GAEC DU CHAUDEAU (21)

réf ADN : 515394

**Filiation compatible**

N° Station : 0854

CASE : 3

**Reproducteur Jeune  
Recommandé**

**Ordre de passage : 37**

**Généalogie**

**Code inscription HB : A**

RETHEL **Reproducteur Confirmé**  
FR 08 0164 9482 **Qualites Maternelles**

JUMPER **Reproducteur Confirmé**  
FR 88 9410 4162 **Qualites Maternelles**

LOLITA **Reproductrice Reconnue**  
FR 08 9510 1652 **2ème degré Elevage**

OSTANI **Reproducteur Recommandé**  
FR 85 4336 2449 **Elite**

AUDACE  
FR 21 4761 6134

TEMPE  
FR 21 4761 3809

COOPER **Reproducteur Confirmé**  
FR 71 8711 0011 **Qualites Maternelles**  
RITOURNELL **Reproductrice Recommandée**  
FR 45 8010 2372 **4ème degé Souche**  
CHACAL **Reproducteur Confirmé**  
FR 85 8711 0038 **Veaux Sevrés**  
EMOTIVE  
FR 51 8910 0619  
HERNANI **Reproducteur Confirmé**  
FR 85 9210 3408 **Qualites Maternelles**  
HAVANE **Reproductrice Reconnue**  
FR 85 9110 1455 **2ème degré Elevage**  
ICARE **Reproducteur Confirmé**  
FR 71 9311 6802 **Qualites Maternelles**  
MALLE  
FR 21 9654 7505

**Index de valeur génétique après contrôle en station (CD)**

Potentiel de Croissance	Développement Musculaire	Développement Squelettique	Aptitudes Fonctionnelles	Synthèse IMOCR
<b>99</b> (0.38)	<b>100</b> (0.46)	<b>108</b> (0.39)	<b>112</b> (0.38)	<b>106</b> (0.42)

**Performances réalisées en station**

MORPHOLOGIE : écarts aux contemporains (+/- en écart-type)  
Pointage le 27/01/2010

DEVELOPPEMENT MUSCULAIRE		DEVELOPPEMENT SQUELETTIQUE	
Dessus épaule	=	Grosueur canons	+
Largeur de dos	+	Longueur dessus	=
Arrondi de culotte	=	Longueur bassin	=
Largeur culotte	=	Largeur hanches	+
Epaisseur dessus	+	Développement	=
APTITUDES FONCTIONNELLES		Aplombs arrières	
Aplombs avants	=		+

**Poids fin le 01/02/2010 : 653 kg**  
**GMQ en contrôle : 1589 g/j**  
**PAT à 430 jours : 678 kg**

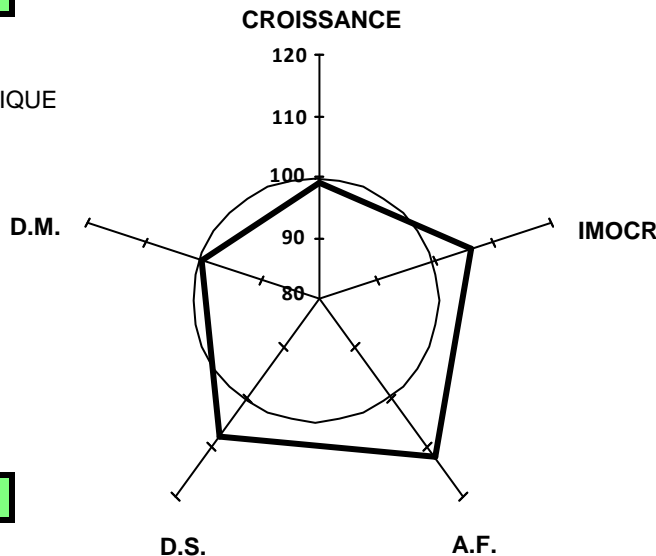

**Performances en ferme avant sevrage**

Poids naissance : 44 kg  
PAT 120 et 210 jours : 206 kg et 335 kg  
GMQ naissance-entrée : 1431 g/j

**Valeurs génétique IBOVAL des parents**

	Base Réf.	IFNAIS	CRsev	DMsev	DSsev	ISEVR	AVel	ALait	IVMAT
<b>PERE</b> (CD)	CHPF08	<b>105</b> (0.99)	<b>94</b> (0.99)	<b>99</b> (0.99)	<b>103</b> (0.99)	<b>96</b> (0.99)	<b>101</b> (0.72)	<b>105</b> (0.57)	<b>100</b> (0.88)
<b>MERE</b> (CD)	CHPF08	<b>98</b> (0.49)	<b>107</b> (0.46)	<b>107</b> (0.49)	<b>108</b> (0.49)	<b>111</b> (0.47)	<b>104</b> (0.36)	<b>100</b> (0.29)	<b>111</b> (0.42)

**ECHO**

FR 21 4967 9901

né le : 01/12/2008

Chez : TURSIN BERNARD (21)

réf ADN : 518015

Filiation compatible

N° Station : 9901

CASE : 1

<b>Reproducteur Jeune Recommandé</b>
--

Ordre de passage : 38

<b>Généalogie</b>
-------------------

**Code inscription HB : A**

CHIC Reproducteur  
Jeune

FR 21 2526 7040

VALMY

FR 21 4967 4469

UMERUS Reproducteur  
Confirmé  
FR 71 2104 3407 Veaux Sevrés

RASADE  
FR 21 0010 5702

ROUSSILLON Reproducteur  
Confirmé  
FR 71 2136 0432 Veaux Sevrés

LIEGEOISE Reproductrice  
Reconnue  
FR 21 9410 4657 2ème degré Elevage

ROBINSON Reproducteur Jeune  
FR 58 1550 0333

RAZZIA Reproductrice Reconnue  
FR 71 2102 0982 2ème degré Elevage

CASOAR Reproducteur Confirmé  
FR 45 8710 0162 Qualites Maternelles

NIPPE  
FR 21 9711 1016

GREDIN Reproducteur Confirmé  
FR 71 9111 9422 Veaux Sevrés

JOVIALE Reproductrice Reconnue  
FR 71 9411 7436 4ème degé Souche

FANFARON Reproducteur Jeune  
FR 21 9010 5248

BICHE  
FR 21 8610 4113

<b>Index de valeur génétique après contrôle en station (CD)</b>
---

Potentiel de Croissance	Développement Musculaire	Développement Squelettique	Aptitudes Fonctionnelles	Synthèse IMOCR
<b>101</b> (0.29)	<b>104</b> (0.36)	<b>99</b> (0.31)	<b>101</b> (0.29)	<b>102</b> (0.33)

<b>Performances réalisées en station</b>
--

MORPHOLOGIE : écarts aux contemporains (+/- en écart-type)

Pointage le 27/01/2010

DEVELOPPEMENT MUSCULAIRE      DEVELOPPEMENT SQUELETTIQUE

Dessus épaule	+	Grosseur canons	-
Largeur de dos	+	Longueur dessus	+
Arrondi de culotte	=	Longueur bassin	+
Largeur culotte	+	Largeur hanches	+
Épaisseur dessus	-	Développement	=

APTITUDES FONCTIONNELLES

Aplombs avants	-	Aplombs arrières	+
----------------	---	------------------	---

Poids fin le 01/02/2010 : **723 kg**GMQ en contrôle : **1491 g/j**PAT à 430 jours : **726 kg**

<b>Performances en ferme avant sevrage</b>
--

Poids naissance : **44 kg**PAT 120 et 210 jours : **200 kg et 327 kg**GMQ naissance-entrée : **1603 g/j**

## CROISSANCE

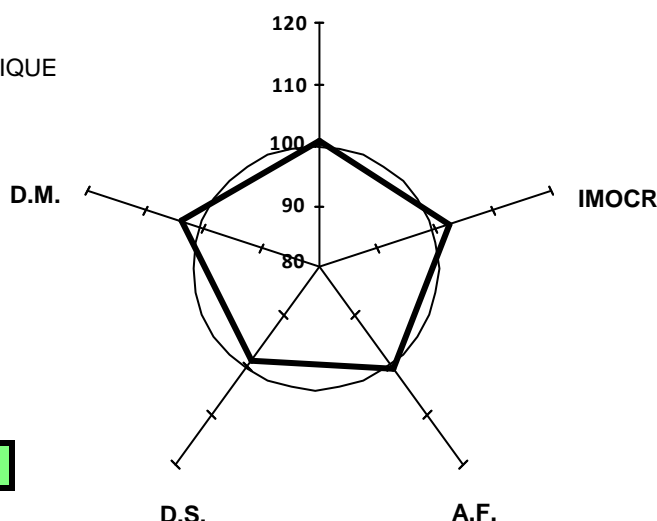

<b>Valeurs génétique IBOVAL des parents</b>
---

	Base Réf.	IFNAIS	CRsev	DMsev	DSsev	ISEVR	AVel	ALait	IVMAT
<b>PERE</b> (CD)									
<b>MERE</b> (CD)	CHPF08	<b>101</b> (0.55)	<b>96</b> (0.51)	<b>112</b> (0.55)	<b>96</b> (0.55)	<b>103</b> (0.52)	<b>106</b> (0.40)	<b>100</b> (0.38)	<b>104</b> (0.48)

**ELOI**  
 FR 21 3096 9018  
 né le : 18/12/2008  
 Chez : GAEC COQUILLON (21)  
 réf ADN : 518019  
**Filiation compatible**

N° Station : 9018

CASE : 3

**Reproducteur Jeune  
Recommandé**

**Ordre de passage : 4**

**Généalogie**

**Code inscription HB : A**

<p><b>PALESTRO</b>    <b>Reproducteur Confirmé</b>          FR 85 2199 3692    <b>Veaux Sevrés</b></p> <p><b>RADIEUSE</b>    <b>Reproductrice Recommandée</b>          FR 21 0011 4017    <b>4ème degé Souche</b></p>	<p><b>HUGO LM</b>    <b>Reproducteur Confirmé</b>          FR 71 9210 9030    <b>Veaux Sevrés</b></p> <p><b>NUANCE</b>    <b>Reproductrice Recommandée</b>          FR 85 9710 2075    <b>4ème degé Souche</b></p> <p><b>MYOSOTIS</b>    <b>Reproducteur Confirmé</b>          FR 03 9611 2607    <b>Veaux Sevrés</b></p> <p><b>AGLAE</b>    <b>Reproductrice Recommandée</b>          FR 21 8510 5420    <b>4ème degé Souche</b></p>	<p><b>VLADIMIR</b>    <b>Reproducteur Confirmé</b>          FR 03 8410 6449    <b>Veaux Sevrés</b></p> <p><b>TOMBOLA</b>    <b>Reproductrice Jeune</b>          FR 71 8211 8654</p> <p><b>LANCELOT</b>    <b>Reproducteur Confirmé</b>          FR 85 9510 8107    <b>Veaux Sevrés</b></p> <p><b>IMAGE</b>    <b>Reproductrice Recommandée</b>          FR 85 9310 6054    <b>4ème degé Souche</b></p> <p><b>INDICE</b>    <b>Reproducteur Confirmé</b>          FR 58 9311 3049    <b>Veaux Sevrés</b></p> <p><b>JOSEPHINE</b>    <b>Reproductrice Recommandée</b>          FR 03 9410 9561    <b>4ème degé Souche</b></p> <p><b>SENECHAL</b>    <b>Reproducteur Reconnu</b>          FR 71 8111 7562    <b>2ème degé</b></p> <p><b>SORCIERE</b>    <b>Reproductrice Recommandée</b>          FR 21 8110 1946    <b>4ème degé Elevage</b></p>
---	---	--

**Index de valeur génétique après contrôle en station (CD)**

Potentiel de Croissance	Développement Musculaire	Développement Squelettique	Aptitudes Fonctionnelles	Synthèse IMOCR
<b>101</b> (0.36)	<b>116</b> (0.42)	<b>87</b> (0.34)	<b>92</b> (0.36)	<b>106</b> (0.41)

**Performances réalisées en station**

MORPHOLOGIE : écarts aux contemporains (+/- en écart-type)  
 Pointage le 27/01/2010

<p><b>DEVELOPPEMENT MUSCULAIRE</b></p> <p>Dessus épaule    <b>++</b></p> <p>Largeur de dos    <b>+</b></p> <p>Arrondi de culotte    <b>+</b></p> <p>Largeur culotte    <b>++</b></p> <p>Épaisseur dessus    <b>++</b></p> <p><b>APTITUDES FONCTIONNELLES</b></p> <p>Aplombs avants    <b>-</b></p>	<p><b>DEVELOPPEMENT SQUELETTIQUE</b></p> <p>Grosueur canons    <b>--</b></p> <p>Longueur dessus    <b>-</b></p> <p>Longueur bassin    <b>-</b></p> <p>Largeur hanches    <b>+</b></p> <p>Développement    <b>--</b></p> <p>Aplombs arrières    <b>-</b></p>
--	---

**Poids fin le 01/02/2010 : 665 kg**  
**GMQ en contrôle : 1616 g/j**  
**PAT à 430 jours : 696 kg**

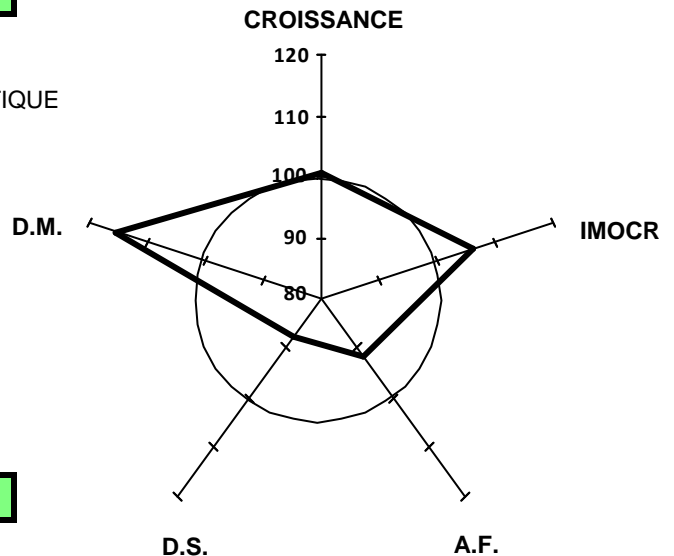

**Performances en ferme avant sevrage**

Poids naissance : **45 kg**  
 PAT 120 et 210 jours : **187 kg et 357 kg**  
 GMQ naissance-entrée : **1548 g/j**

**Valeurs génétique IBOVAL des parents**

	Base Réf.	IFNAIS	CRsev	DMsev	DSsev	ISEVR	AVel	ALait	IVMAT
<b>PERE</b> (CD)	<b>CHPF08</b>	<b>96</b> (0.97)	<b>101</b> (0.94)	<b>110</b> (0.95)	<b>102</b> (0.95)	<b>105</b> (0.95)	<b>113</b> (0.72)	<b>101</b> (0.66)	<b>108</b> (0.87)
<b>MERE</b> (CD)	<b>CHPF08</b>	<b>97</b> (0.59)	<b>99</b> (0.53)	<b>116</b> (0.56)	<b>96</b> (0.56)	<b>107</b> (0.54)	<b>100</b> (0.47)	<b>112</b> (0.44)	<b>116</b> (0.51)

**EXAEQUO**

FR 21 4293 9016

né le : 14/12/2008

Chez : GAEC DE SAINT ROCH (21)

réf ADN : 518539

**Filiation compatible**

N° Station : 9016

CASE : 2

**Reproducteur Jeune  
Recommandé****Ordre de passage : 5****Généalogie****Code inscription HB : A**

DALTON

**Reproducteur  
Confirmé**

VLADIMIR

Reproducteur Confirmé

FR 03 8811 0618

**Veaux Sevrés**

FR 03 8410 6449

Veaux Sevrés

NECESSAIRE

**Reproducteur  
Confirmé**

VANILLE

Reproductrice Recommandée

FR 63 2779 3880

**Qualites Maternelles**

LICHETTE

**Reproductrice  
Jeune**

FR 03 8410 4813

4ème degré Elevage

FR 03 9411 3841

CONCILE

Reproducteur Confirmé

FR 85 8710 3951

Qualites Maternelles

BICHETTE

Reproductrice Recommandée

FR 03 8611 2509

4ème degé Souche

MERMOZ

**Reproducteur  
Confirmé**

EX EDEN

Reproducteur Confirmé

FR 71 9611 1819

**Qualites Maternelles**

FR 18 8910 0128

Qualites Maternelles

GRETA

Reproductrice Recommandée

BEN BELLA

**Reproductrice  
Jeune**

FR 71 9111 7533

4ème degé Souche

FR 21 4293 6006

URBINA

**Reproductrice  
Jeune**

SCANDALE

Reproducteur Confirmé

FR 71 2126 1266

Veaux Sevrés

REBECCA

FR 21 0010 9823

**Index de valeur génétique après contrôle en station (CD)**

Potentiel de Croissance	Développement Musculaire	Développement Squelettique	Aptitudes Fonctionnelles	Synthèse IMOCR
<b>100</b> (0.40)	<b>103</b> (0.48)	<b>102</b> (0.42)	<b>103</b> (0.40)	<b>107</b> (0.44)

**Performances réalisées en station**

MORPHOLOGIE : écarts aux contemporains (+/- en écart-type)

Pointage le 27/01/2010

DEVELOPPEMENT MUSCULAIRE

Dessus épaule

+

Largeur de dos

+

Arrondi de culotte

=

Largeur culotte

+

Epaisseur dessus

=

APTITUDES FONCTIONNELLES

Aplombs avants

+

DEVELOPPEMENT SQUELETTIQUE

Grosseur canons

=

Longueur dessus

=

Longueur bassin

+

Largeur hanches

+

Développement

=

Aplombs arrières

+

**Poids fin le 01/02/2010 : 679 kg****GMQ en contrôle : 1563 g/j****PAT à 430 jours : 704 kg****Performances en ferme avant sevrage**

Poids naissance : 48 kg

PAT 120 et 210 jours : 194 kg et 359 kg

GMQ naissance-entrée : 1529 g/j

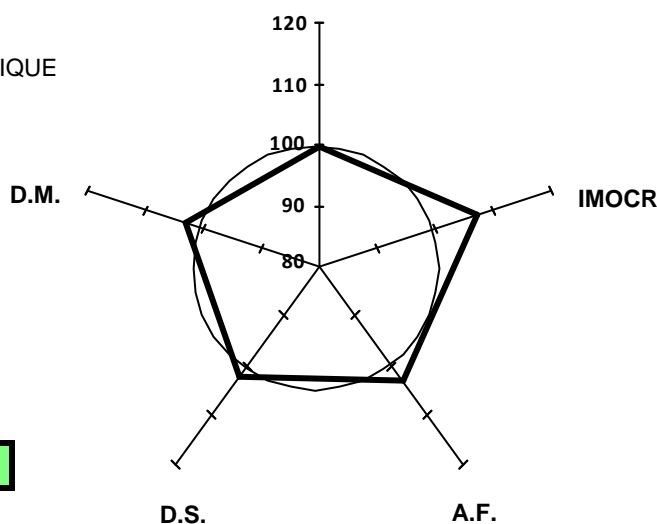
**CROISSANCE****Valeurs génétique IBOVAL des parents**

	Base Réf.	IFNAIS	CRsev	DMsev	DSsev	ISEVR	AVel	ALait	IVMAT
<b>PERE</b> (CD)	CHPF08	<b>114</b> (0.99)	<b>97</b> (0.99)	<b>103</b> (0.99)	<b>98</b> (0.99)	<b>105</b> (0.99)	<b>94</b> (0.98)	<b>103</b> (0.96)	<b>105</b> (0.98)
<b>MERE</b> (CD)	CHPF08	<b>97</b> (0.51)	<b>100</b> (0.48)	<b>101</b> (0.52)	<b>101</b> (0.52)	<b>100</b> (0.49)	<b>101</b> (0.34)	<b>101</b> (0.33)	<b>101</b> (0.44)

**EDGAR**  
 FR 21 4822 9522  
 né le : 14/12/2008  
 Chez : EARL POILLOT BOYER (21)  
 réf ADN : 518538  
**Filiation compatible**

N° Station : 9522

CASE : 3

Ordre de passage : 6

**Généalogie**

**Code inscription HB : A**

JUMPER FR 88 9410 4162 <b>Reproducteur Confirmé</b> <b>Qualites Maternelles</b>	COOPER FR 71 8711 0011 <b>Reproducteur Confirmé</b> Qualites Maternelles
REPAIR FR 58 1100 1744 <b>Reproducteur Confirmé</b> <b>Qualites Maternelles</b>	RITOURNELL FR 45 8010 2372 <b>Reproductrice Recommandée</b> 4ème degé Souche
ILE FR 58 9311 0589 <b>Reproductrice Reconnue</b> <b>2ème degré Elevage</b>	CARDINAL FR 18 8710 5008 <b>Reproducteur Confirmé</b> Qualites Maternelles
TITAN FR 21 4518 2257 <b>Reproducteur</b> <b>Veaux Sevrés</b>	FUTEE FR 58 9012 0163 <b>Reproductrice Recommandée</b> 4ème degré Elevage
VIOLETTE FR 21 4822 4020 <b>Reproductrice Recommandée</b> <b>4ème degé Souche</b>	NAPOLEON FR 71 9714 4341 <b>Reproducteur Jeune</b>
LACTEE FR 21 9410 1061 <b>Reproductrice Recommandée</b> <b>4ème degé Souche</b>	MOUSSE FR 21 9676 9040 <b>Reproductrice Recommandée</b> 4ème degé Souche
	CIEL FR 21 8710 3503 <b>Reproducteur Confirmé</b> Qualites Maternelles
	HISTOIRE FR 21 9210 0705

**Index de valeur génétique après contrôle en station (CD)**

Potentiel de Croissance	Développement Musculaire	Développement Squelettique	Aptitudes Fonctionnelles	Synthèse IMOCR
<b>106</b> (0.38)	<b>93</b> (0.44)	<b>105</b> (0.36)	<b>106</b> (0.38)	<b>98</b> (0.42)

**Performances réalisées en station**

MORPHOLOGIE : écarts aux contemporains (+/- en écart-type)  
 Pointage le 27/01/2010

<b>DEVELOPPEMENT MUSCULAIRE</b>	<b>DEVELOPPEMENT SQUELETTIQUE</b>
Dessus épaule =	Grosueur canons -
Largeur de dos -	Longueur dessus =
Arrondi de culotte - -	Longueur bassin +
Largeur culotte -	Largeur hanches =
Epaisseur dessus -	Développement +
<b>APTITUDES FONCTIONNELLES</b>	
Aplombs avants +	Aplombs arrières +

**Poids fin le 01/02/2010 : 692 kg**  
**GMQ en contrôle : 1714 g/j**  
**PAT à 430 jours : 719 kg**

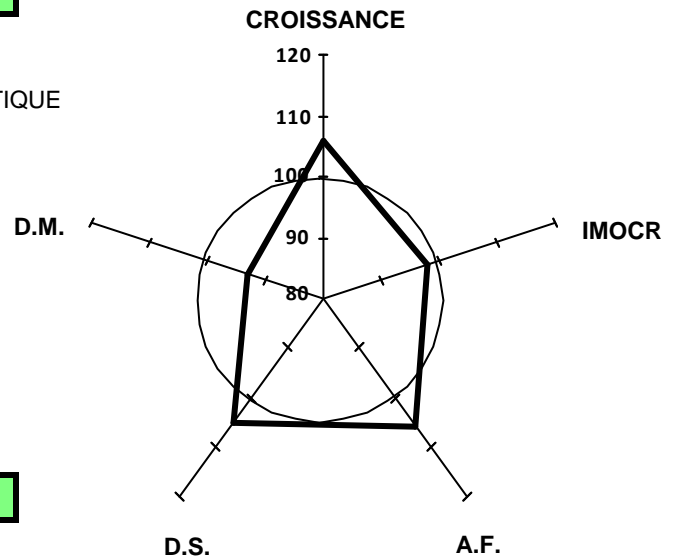

**Performances en ferme avant sevrage**

Poids naissance : 46 kg  
 PAT 120 et 210 jours : 200 kg et 350 kg  
 GMQ naissance-entrée : 1500 g/j

**Valeurs génétique IBOVAL des parents**

	Base Réf.	IFNAIS	CRsev	DMsev	DSsev	ISEVR	AVel	ALait	IVMAT
<b>PERE</b> (CD)	CHPF08	<b>91</b> (0.99)	<b>109</b> (0.99)	<b>107</b> (0.99)	<b>106</b> (0.99)	<b>110</b> (0.99)	<b>108</b> (0.69)		
<b>MERE</b> (CD)	CHPF08	<b>99</b> (0.54)	<b>104</b> (0.51)	<b>95</b> (0.54)	<b>105</b> (0.54)	<b>101</b> (0.52)	<b>105</b> (0.38)	<b>113</b> (0.35)	<b>109</b> (0.47)

**ESPION**

FR 21 3891 9968

né le : 24/12/2008

Chez : NOIREAUT GUY (21)

réf ADN : 518577

Filiation compatible

N° Station : 9968

CASE : 4

<b>Reproducteur Jeune Recommandé</b>
--

Ordre de passage : 7

### Généalogie

**Code inscription HB : A**

PINAY **Reproducteur  
Recommandé  
Elite**  
FR 85 5239 4134

IMPAIR **Reproducteur  
Confirmé  
Qualites Maternelles**  
FR 18 9310 2983

MARY **Reproductrice  
Recommandée  
4ème degé Souche**  
FR 85 9610 0049

FIVECO **Reproducteur  
Confirmé  
Qualites Maternelles**  
FR 03 9011 7736

BOBETTE  
FR 21 3891 6633

UBERADA **Reproductrice  
Reconnue  
3ème degré Elevage**  
FR 21 3891 3052

BLASON **Reproducteur Confirmé**  
FR 42 8610 0325 Qualites Maternelles

OFFICINE **Reproductrice Recommandée**  
FR 21 7810 2945 4ème degé Souche

HOMERE **Reproducteur Confirmé**  
FR 58 9210 7561 Veaux Sevrés

JACINTHE **Reproductrice Recommandée**  
FR 85 9410 4550 4ème degé Souche

VIF **Reproducteur Confirmé**  
FR 85 8410 4368 Qualites Maternelles

DUCHESS **Reproductrice Jeune**  
FR 03 8810 1762

NABAB **Reproducteur**  
FR 71 9713 8598 Veaux Sevrés

FR 21 9810 3290 **Reproductrice Recommandée**  
4ème degé Souche

### Index de valeur génétique après contrôle en station (CD)

Potentiel de Croissance	Développement Musculaire	Développement Squelettique	Aptitudes Fonctionnelles	Synthèse IMOCR
<b>107</b> (0.39)	<b>101</b> (0.47)	<b>103</b> (0.41)	<b>100</b> (0.39)	<b>111</b> (0.43)

### Performances réalisées en station

MORPHOLOGIE : écarts aux contemporains (+/- en écart-type)  
Pointage le 27/01/2010

DEVELOPPEMENT MUSCULAIRE		DEVELOPPEMENT SQUELETTIQUE	
Dessus épaule	+	Grosseur canons	=
Largeur de dos	+	Longueur dessus	+
Arrondi de culotte	=	Longueur bassin	+
Largeur culotte	=	Largeur hanches	=
Epaisseur dessus	=	Développement	+
APTITUDES FONCTIONNELLES		Aplombs arrières	-
Aplombs avants	=		

**Poids fin le 01/02/2010 : 675 kg****GMQ en contrôle : 1625 g/j****PAT à 430 jours : 719 kg**

### Performances en ferme avant sevrage

Poids naissance : 48 kg  
PAT 120 et 210 jours : 198 kg et 362 kg  
GMQ naissance-entrée : 1621 g/j

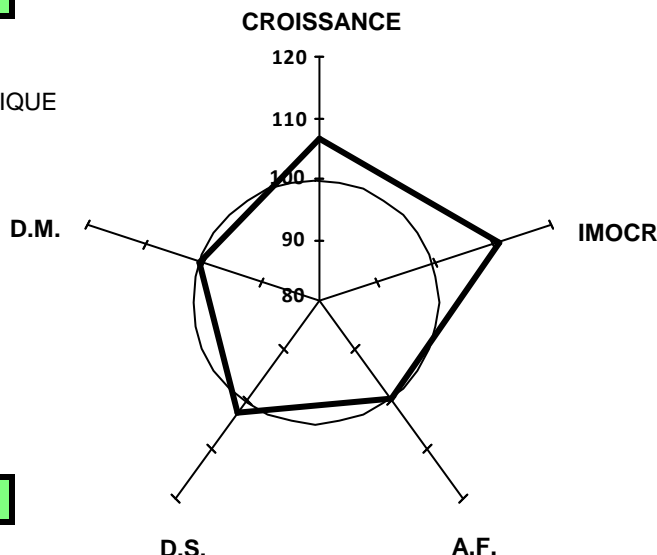

### Valeurs génétique IBOVAL des parents

	Base Réf.	IFNAIS	CRsev	DMsev	DSsev	ISEVR	AVel	ALait	IVMAT
<b>PERE</b> (CD)	CHPF08	<b>110</b> (0.99)	<b>105</b> (0.99)	<b>102</b> (0.99)	<b>105</b> (0.99)	<b>112</b> (0.99)	<b>111</b> (0.86)	<b>117</b> (0.63)	<b>122</b> (0.89)
<b>MERE</b> (CD)	CHPF08	<b>107</b> (0.51)	<b>103</b> (0.49)	<b>101</b> (0.52)	<b>97</b> (0.52)	<b>106</b> (0.49)	<b>100</b> (0.36)	<b>103</b> (0.35)	<b>107</b> (0.45)

**ECRIVAIN**

FR 21 4518 9203

né le : 13/12/2008

Chez : GAEC DE LA FONTAINE (21)

réf ADN : 515396

Filiation compatible

N° Station : 9203

CASE : 1

**Reproducteur Jeune  
Recommandé**

Ordre de passage : 8

**Généalogie****Code inscription HB : A**BOURVIL  
FR 21 4709 6050**Reproducteur  
Jeune**OSTANI  
FR 85 4336 2449**Reproducteur  
Recommandé  
Elite**RAZZIA  
FR 21 0010 2544**Reproductrice  
Reconnue  
2ème degré Elevage**TIBET  
FR 21 4974 2027**Reproducteur  
Confirmé  
Veaux Sevrés**BYSANCE  
FR 21 4518 6102**Reproductrice  
Reconnue  
2ème degré Elevage**THEODORA  
FR 21 4518 2217**Reproductrice  
Recommandée  
4ème degré Souche**

HERNANI

FR 85 9210 3408

Reproducteur Confirmé

Qualités Maternelles

HAVANE

FR 85 9110 1455

Reproductrice Reconnue

2ème degré Elevage

NIPPUR

FR 57 9702 3562

Reproducteur Confirmé

Qualités Maternelles

HERMINE

FR 21 9210 5927

NOVEMBRE

FR 58 9715 5222

Reproducteur Confirmé

Veaux Sevrés

LOUISIANE

FR 21 9510 4616

NAPOLEON

FR 71 9714 4341

Reproducteur Jeune

JOVIALE

FR 21 9435 1610

**Index de valeur génétique après contrôle en station (CD)**

Potentiel de Croissance	Développement Musculaire	Développement Squelettique	Aptitudes Fonctionnelles	Synthèse IMOCR
<b>105</b> (0.33)	<b>101</b> (0.41)	<b>112</b> (0.37)	<b>104</b> (0.33)	<b>112</b> (0.37)

**Performances réalisées en station**

MORPHOLOGIE : écarts aux contemporains (+/- en écart-type)

Pointage le 27/01/2010

**DEVELOPPEMENT MUSCULAIRE**

Dessus épaule =

Largeur de dos +

Arrondi de culotte =

Largeur culotte +

Epaisseur dessus =

**APTITUDES FONCTIONNELLES**

Aplombs avants =

**DEVELOPPEMENT SQUELETTIQUE**

Grosseur canons +

Longueur dessus +

Longueur bassin +

Largeur hanches +

Développement +

Aplombs arrières +

**Poids fin le 01/02/2010 : 758 kg****GMQ en contrôle : 1705 g/j****PAT à 430 jours : 784 kg****Performances en ferme avant sevrage**

Poids naissance : 47 kg

PAT 120 et 210 jours : 220 kg et 381 kg

GMQ naissance-entrée : 1771 g/j

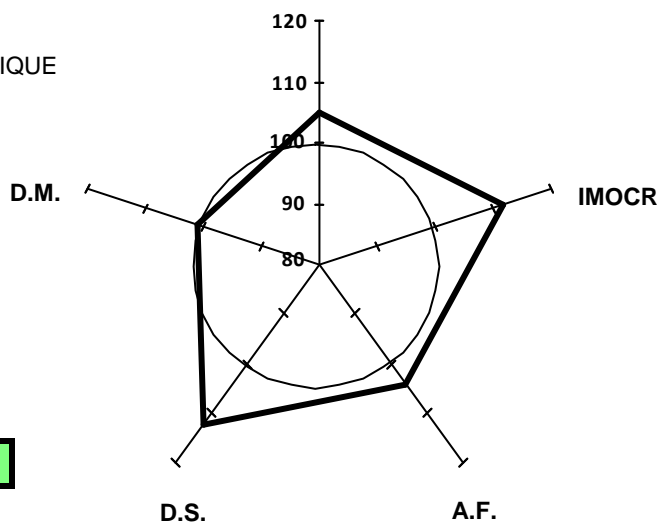
**CROISSANCE****Valeurs génétique IBOVAL des parents**

	Base Réf.	IFNAIS	CRsev	DMsev	DSsev	ISEVR	AVel	ALait	IVMAT
<b>PERE</b> (CD)									
<b>MERE</b> (CD)	CHPF08	<b>96</b> (0.50)	<b>107</b> (0.46)	<b>104</b> (0.50)	<b>111</b> (0.50)	<b>109</b> (0.47)	<b>101</b> (0.23)	<b>97</b> (0.22)	<b>106</b> (0.40)

**ECOSSAIS**

FR 21 4151 2422

né le : 16/12/2008

Chez : EARL DEBLANGEY JEAN-MARC (21)

réf ADN : 518536

Filiation compatible

N° Station : 2422

CASE : 1

**Reproducteur Jeune  
Recommandé**

Ordre de passage : 9

**Généalogie****Code inscription HB : A**PAVOT **Reproducteur  
Confirmé**  
FR 71 2116 9136 **Veaux Sevrés**LORETO **Reproducteur  
Confirmé**  
FR 58 9510 6762 **Veaux Sevrés**LUZERNE **Reproductrice  
Reconnue**  
FR 71 9510 7130 **2ème degré Elevage**PAVOT **Reproducteur  
Confirmé**  
FR 71 2116 9136 **Veaux Sevrés**

VANINA

FR 21 4151 2149

NINA **Reproductrice  
Reconnue**  
FR 21 9710 7051 **2ème degré Elevage**

IMPECABLE **Reproducteur Confirmé**  
FR 58 9310 0205 **Veaux Sevrés**

ETINCELLE **Reproductrice Recommandée**  
FR 58 8911 0305 **4ème degé Souche**

ERUDIT **Reproducteur Confirmé**  
FR 58 8910 2630 **Veaux Sevrés**

IMAGE **Reproductrice Reconnue**  
FR 71 9310 1002 **3ème degré Elevage**

LORETO **Reproducteur Confirmé**  
FR 58 9510 6762 **Veaux Sevrés**

LUZERNE **Reproductrice Reconnue**  
FR 71 9510 7130 **2ème degré Elevage**

LINGOT DOR **Reproducteur Confirmé**  
FR 71 9512 1027 **Veaux Sevrés**

LIBERTINE **Reproductrice Recommandée**  
FR 21 9510 4409 **4ème degé Souche**

**Index de valeur génétique après contrôle en station (CD)**

Potentiel de Croissance	Développement Musculaire	Développement Squelettique	Aptitudes Fonctionnelles	Synthèse IMOCR
<b>106</b> (0.34)	<b>109</b> (0.40)	<b>98</b> (0.31)	<b>103</b> (0.34)	<b>111</b> (0.38)

**Performances réalisées en station**

MORPHOLOGIE : écarts aux contemporains (+/- en écart-type)

Pointage le 27/01/2010

DEVELOPPEMENT MUSCULAIRE DEVELOPPEMENT SQUELETTIQUE

Dessus épaule	+	Grosseur canons	=
Largeur de dos	+	Longueur dessus	-
Arrondi de culotte	+	Longueur bassin	=
Largeur culotte	+	Largeur hanches	+ +
Épaisseur dessus	+	Développement	-

APTITUDES FONCTIONNELLES

Aplombs avants	-	Aplombs arrières	+
----------------	---	------------------	---

**Poids fin le 01/02/2010 : 764 kg****GMQ en contrôle : 1554 g/j****PAT à 430 jours : 793 kg****Performances en ferme avant sevrage**

Poids naissance : 48 kg

PAT 120 et 210 jours : 285 kg et 448 kg

GMQ naissance-entrée : 1890 g/j

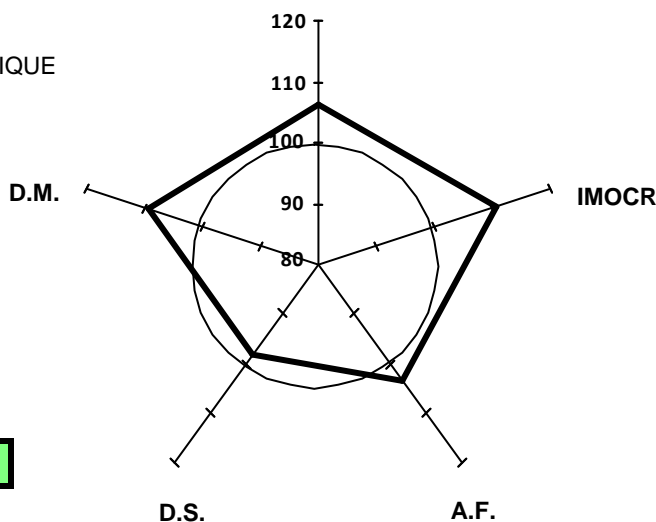
**CROISSANCE****Valeurs génétique IBOVAL des parents**

	Base Réf.	IFNAIS	CRsev	DMsev	DSsev	ISEVR	AVel	ALait	IVMAT
<b>PERE</b> (CD)									
<b>MERE</b> (CD)									